



# Dell Gaming Monitor - G2524H

## Gebruikershandleiding

**Monitormodel: G2524H**  
**Regelgevend model: G2524Hf**



-  **OPMERKING:** Een **OPMERKING** geeft belangrijke informatie aan die u zal helpen uw computer beter te gebruiken.
-  **LET OP:** Met **LET OP** wordt gewezen op potentiële schade aan de hardware of verlies van gegevens als de instructies niet worden gevolgd.
-  **WAARSCHUWING:** Een **WAARSCHUWING** duidt op de mogelijkheid van materiële schade, persoonlijk letsel of dood.

**Auteursrechten © 2023 Dell Inc. of diens dochtermaatschappijen. Alle rechten voorbehouden.**

Dell, EMC en andere handelsmerken zijn handelsmerken van Dell Inc. of haar dochtermaatschappijen. Andere handelsmerken kunnen handelsmerken zijn van hun respectieve eigenaars.

2023 - 06

Rev. A00

# Inhoud

<b>Veiligheidsinstructies .....</b>	<b>6</b>
<b>Over uw monitor .....</b>	<b>7</b>
Inhoud verpakking .....	7
Producteigenschappen .....	9
Onderdelen en bedieningselementen.....	11
Vooraanzicht .....	11
Zijaanzicht .....	11
Achteraanzicht .....	12
Onderaanzicht .....	13
Specificaties monitor .....	14
Specificaties van de resolutie .....	16
Ondersteunde videomodi .....	16
Vooraf ingestelde beeldmodi .....	17
Elektrische specificaties.....	18
Fysieke kenmerken.....	19
Milieukenmerken.....	20
Toekenning van pinnen .....	21
Universal Serial Bus (USB) interface .....	23
USB 3.2 Gen1 (5Gbps) upstream-connector .....	23
USB 3.2 Gen1 (5Gbps) downstream-connector .....	24
USB-poorten .....	24
Plug en play mogelijkheid.....	25
Beleid m.b.t. kwaliteit en pixeldefecten LCD-monitor .....	25
Ergonomie .....	25
Het scherm verplaatsen en gebruiken .....	27
Onderhoudsrichtlijnen .....	29
Schoonmaken van uw monitor .....	29



<b>De monitor instellen .....</b>	<b>30</b>
De standaard bevestigen.....	30
De monitor aansluiten.....	33
De DisplayPort-kabel (DP naar DP) en de voedingskabel aansluiten.....	34
De USB Type-C naar DisplayPort-kabel en het netsnoer aansluiten.....	34
De HDMI-kabel en het netsnoer aansluiten .....	34
De SuperSpeed USB 5Gbps (USB 3.2 Gen1)-kabel en het netsnoer aansluiten .....	35
Kabels organiseren .....	37
De monitor beveiligen met een Kensington-slot (optioneel) .....	37
De monitorvoet verwijderen .....	38
VESA wandmontage (optioneel) .....	39
 <b>De monitor bedienen .....</b>	 <b>40</b>
De monitor inschakelen.....	40
De joystickbediening gebruiken .....	40
De bedieningselementen op de achterkant gebruiken .....	41
Het OSD-menu gebruiken .....	42
Het menusysteem openen.....	42
Vision Engine.....	54
OSD-waarschuwingsbericht.....	56
Vergrendelen van de bedieningsknoppen op het achterpaneel.....	59



De maximale resolutie instellen.....	61
De maximale beeldsnelheid instellen .....	62
Gebruik van de kantelfunctie en de verticale verlenging ..	63
Verlengstukken voor kantelen en zwenken.....	63
Verticale verlenging.....	64
Het scherm roteren .....	64
Rechtsom roteren .....	65
Linksom roteren .....	65
De instellingen voor de rotatieweergave van uw monitor aanpassen .....	66
<b>Probleemoplossing .....</b>	<b>67</b>
Zelftest .....	67
Ingebouwde diagnoses .....	68
Algemene problemen .....	69
Productspecifieke problemen .....	72
Specifieke problemen met de Universal Serial Bus (USB) .....	73
<b>Regelgevende informatie .....</b>	<b>74</b>
FCC-kennisgevingen (alleen VS) en andere wettelijke informatie .....	74
EU-productdatabase voor energielabel en productinformatieblad .....	74
<b>Contact opnemen met Dell .....</b>	<b>75</b>



# Veiligheidsinstructies

Gebruik de volgende veiligheidsrichtlijnen om uw monitor te beschermen tegen potentiële schade en uw persoonlijke veiligheid te garanderen. Tenzij anders vermeld, wordt bij elke procedure in dit document van uitgegaan dat u de veiligheidsinformatie hebt gelezen die bij uw monitor is geleverd.

 **OPMERKING: Voordat u de monitor gebruikt, moet u de veiligheidsinformatie lezen die bij uw monitor is geleverd en op het product is gedrukt. Bewaar de documentatie op een veilige locatie om deze later te raadplegen.**

 **WAARSCHUWING: Het gebruik van bedieningselementen, aanpassingen of procedures die niet in deze documentatie zijn vermeld, kunnen leiden tot blootstelling aan schokken, elektrische gevaren en/of mechanische gevaren.**

 **WAARSCHUWING: Als u langere tijd audio beluistert met een hoog volume via de hoofdtelefoon (op een monitor die dit ondersteunt), kan dit gehoorschade veroorzaken.**

- Plaats de monitor op een stevig oppervlak en ga er voorzichtig mee om. Het scherm is breekbaar en kan beschadigd worden als u het laat vallen of erop drukt met een scherp object.
- Controleer of de elektrische classificatie van uw monitor overeenstemt met de wisselstroom die op uw locatie beschikbaar is.
- Bewaar de monitor in een ruimte op kamertemperatuur. Overmatig koude of warme omstandigheden kunnen een negatief effect hebben op de vloeibare kristallen van het beeldscherm.
- Sluit de voedingskabel van de monitor aan op stopcontact in de buurt en toegankelijk. Zie [De monitor aansluiten](#).
- Plaats en gebruik de monitor niet op een nat oppervlak of in de buurt van water.
- Stel de monitor niet bloot aan heftige vibraties of krachtige impact. Plaats de monitor bijvoorbeeld niet in de koffer van een auto.
- Koppel de monitor los wanneer u deze gedurende langere tijd niet zult gebruiken.
- Om elektrische schokken te voorkomen, mag u geen deksels verwijderen of de binnenkant van de monitor aanraken.
- Lees deze instructies aandachtig. Bewaar dit document zodat u het later opnieuw kunt raadplegen. Volg alle waarschuwingen en instructies op die op het product zijn aangegeven.
- Bepaalde monitoren kunnen aan de wand worden gemonteerd met de VESA-steun die afzonderlijk wordt verkocht. Zorg ervoor dat u de juiste VESA-specificaties gebruikt, zoals vermeld in het gedeelte voor wandmontage van de Gebruikershandleiding.

Raadpleeg het document *Veiligheids- en milieuinformatie en wettelijke kennisgevingen (SERI)* dat bij uw monitor is geleverd voor informatie over veiligheidsinstructies.





# Over uw monitor





## Inhoud verpakking

De volgende tabel bevat de lijst met onderdelen die bij uw monitor zijn geleverd. Als onderdelen ontbreken, neemt u contact op met Dell, zie [Contact opnemen met Dell](#).

**OPMERKING:** Sommige items zijn optioneel en worden mogelijk niet met uw monitor meegeleverd. Sommige opties zijn mogelijk niet in alle landen beschikbaar.

Afbeelding component	Beschrijving component
	Display
	Standaard staander
	Standaard voet



Afbeelding component	Beschrijving component
	<p>Stroomsnoer (varieert per land)</p>
	<p>DisplayPort-kabel (1.8 m)</p>
	<p>USB Type-C naar DisplayPort- kabel (1.0 m)</p>
	<p>USB 3.2 Gen1 type A naar type B upstream-kabel (1.8 m)</p>
	<ul style="list-style-type: none"> <li>• Snelgids</li> <li>• Veiligheids- en milieuginformatie en wettelijke kennisgevingen</li> </ul>





## Producteigenschappen

De **Dell G2524H**-monitor heeft een active matrixFilm Transistor (TFT), Liquid Crystal Display (LCD) en heeft led-achtergrondverlichting.

De monitorfuncties omvatten:

- 62,23 cm (24,50 in.) weergavegebied (diagonaal gemeten), 1920 x 1080 resolutie via DisplayPort, met ondersteuning op volledig scherm voor lagere resoluties. Ondersteunt een vernieuwingsfrequentie van 240 Hz (280 Hz met overclock) en een resolutie van maximaal 1920 x 1080 bij 240 Hz via de HDMI-poort.
- Certificering compatibel met NVIDIA G-SYNC en de AMD FreeSync™ Premium-technologie en de VESA AdaptiveSync Display-certificering minimaliseren grafische vervormingen, zoals het scheuren van het scherm en het stotteren van het scherm, voor vloeiendere gameplay.
- Ondersteunt een hoge vernieuwingsfrequentie van 240 Hz en een snelle responstijd van 1 ms (0,5 ms grijs-naar-grijs min) grijs naar grijs in de modus **Extreem**.\*
- Kleurgamma van 99% sRGB.
- Mogelijkheden voor kantelen, zwenken, draaien en hoogte-instelling.
- Digitale connectiviteit met DisplayPort en HDMI.
- Uitgerust met één SuperSpeed USB 5Gbps (USB 3.2 Gen1) Type-B upstream-poort, één SuperSpeed USB 5Gbps (USB 3.2 Gen1) Type-A downstream-oplaadpoort, en één SuperSpeed USB 5Gbps (USB 3.2 Gen1) Type-A downstream-poorten.
- Ingeschakeld met VCR-ondersteuning gaming console.
- Afneembare standaard en Video Electronics Standards Association (VESA™) 100 mm montagegaten voor flexibele montageoplossingen.
- Plug & play-capaciteit indien ondersteund door uw computer.
- OSD-aanpassingen (On-screen display) in meerdere talen voor een eenvoudige instelling en schermoptimalisatie.
- Voor games uitgebreide opties zoals **Timer**, **Framesnelheid** en **Donker-stabilisator** in aanvulling op verbeterde gamemodi zoals **FPS**, **MOBA/RTS**, **SPORTS**, of **RPG**, en drie extra gamemodi om de voorkeuren aan te passen.
- Vergrendeling aan/uit- en OSD-knoppen
- Sleuf veiligheidsslot.
- Standaard-slot
- ≤ 0,3 W in Stand-by modus.



- Compatibel met Dell Display Manager 2.1 en hoger.
- De monitor maakt gebruik van de Flicker-Free-technologie die voor het oog zichtbare flitsingen weghaalt, voor een comfortabele kijkervaring zorgt en voorkomt dat gebruikers lijden aan gespannen ogen en vermoeidheid.
- De monitor maakt gebruik van een paneel met weinig blauw licht en voldoet aan TUV Rheinland (Hardware Solution) bij het resetten van de fabriek of bij het instellen van de standaardinstellingen (**Preset-modus: Standaard**)

\* 1 ms is mogelijk in de modus **Extreem** om zichtbare bewegingsonscherpte te verminderen en de reactiesnelheid van het beeld te vergroten. Maar dit kan enige lichte en merkbare visuele artefacten in het beeld veroorzaken. Omdat elke systeeminstelling en de behoeften van elke gamer anders zijn, raden we gebruikers aan te experimenteren met de verschillende modi om de juiste instelling te vinden.



# Onderdelen en bedieningselementen

## Vooraanzicht

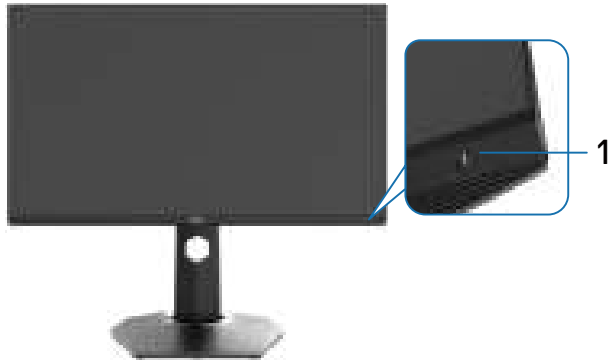

Label	Beschrijving	Gebruik
1	Aan/uit-knop (met LED-indicator)	Om de monitor in of uit te schakelen. Een continu brandend wit lampje geeft aan dat de monitor is ingeschakeld en normaal functioneert. Een knipperend wit lampje geeft aan dat de monitor in de stand-bymodus staat.

## Zijaanzicht

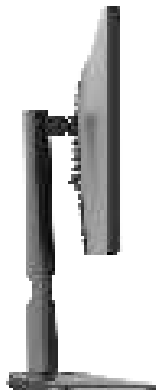

## Achteraanzicht

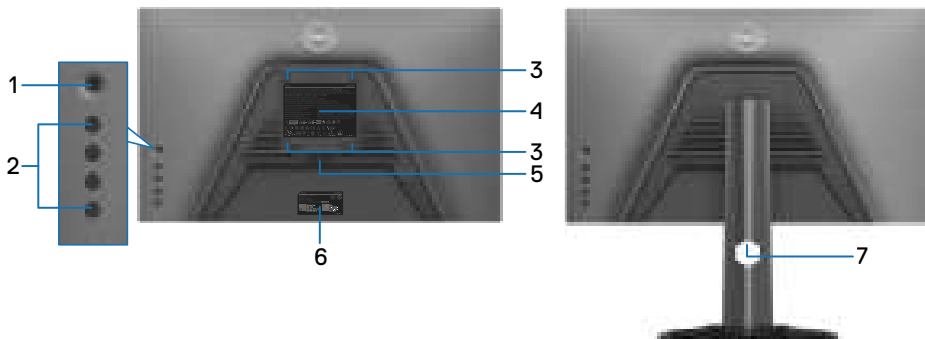

**Achteraanzicht zonder monitorstandaard**

**Achteraanzicht met monitorstandaard**

Label	Beschrijving	Gebruik
1	Joystick	Hiermee kunt u het OSD-menu bedienen. Zie <a href="#">De monitor bedienen</a> voor meer informatie.
2	Funcatieknoppen	Druk op de functieknoppen om items in het OSD-menu in te stellen. Zie <a href="#">De monitor bedienen</a> voor meer informatie.
3	VESA-montagegaten (100 mm x 100 mm - achter bevestigde VESA-kap)	Monteer de monitor aan de wand met een VESA-compatibele wandmontageset (100 mm x 100 mm).
4	Voorgeschreven label	Toont de lijst met wettelijke goedkeuringen.
5	Ontgrendelknop voor standaard	Maakt de standaard los van de monitor.
6	Barcode, serienummer en servicetag	Raadpleeg dit label als u contact wilt opnemen met Dell voor technische ondersteuning. Het servicelabel is een unieke alfanumerieke identificatie waarmee Dell-servicetechnici de specificaties van uw monitor kunnen identificeren en toegang krijgen tot garantie-informatie.
7	Kabelbeheersleuf	Gebruik deze om kabels te ordenen door ze door de sleuf te leiden.



## Onderaanzicht

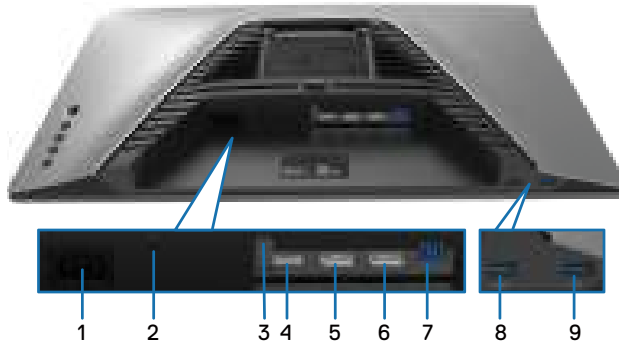

Onderaanzicht zonder monitorstandaard

Label	Beschrijving	Gebruik
1	Voedingsaansluiting	Sluit het netsnoer aan (meegeleverd met de monitor).
2	Sleuf veiligheidsslot (gebaseerd op Kensington-beveiligingsslot)	Beveilig uw monitor met een beveiligingsslot (afzonderlijk verkrijgbaar) om onbevoegde bewegingen van uw monitor te voorkomen. Zie <a href="#">De monitor beveiligen met een Kensington-slot (optioneel)</a> voor meer informatie.
3	Vergrendeling van de standaard	Vergrendel de standaard aan de monitor met een M3 x 6 mm schroef (schroef niet meegeleverd).
4	HDMI-poort	Sluit de computer aan met de HDMI-kabel (optioneel).
5	DisplayPort (1)	Sluit de DisplayPort-kabel (meegeleverd met de monitor) aan op uw computer.
6	DisplayPort (2)	Sluit de DisplayPort-kabel (meegeleverd met de monitor) aan op uw computer.
7	SuperSpeed USB 5Gbps (USB 3.2 Gen1) Type-B upstream-poort	Sluit de USB-kabel (meegeleverd met uw monitor) van deze poort aan op uw computer om de USB-poorten op uw monitor in te schakelen.
8	SuperSpeed USB 5Gbps (USB 3.2 Gen1) Type-A downstream-poort met Power Charging	Sluit de USB-kabel die bij de monitor is geleverd aan op de computer. Zodra deze kabel is aangesloten, kunt u de USB downstream-aansluitingen op de monitor gebruiken. Poort ondersteunt het opladen van de batterij 2 A.
9	SuperSpeed USB 5Gbps (USB 3.2 Gen1) Type-A downstream-poort	Sluit de USB-kabel die bij de monitor is geleverd aan op de computer. Zodra deze kabel is aangesloten, kunt u de USB downstream-aansluitingen op de monitor gebruiken. Poort ondersteunt 0.9 A.



## Specificaties monitor

<b>Model</b>	<b>G2524H</b>
Schermtyp	Active matrix - TFT LCD
Paneeltechnologie	Snelle IPS
Aspect ratio	16:9
Afmetingen weergavegebied	
Diagonaal	622,28 mm (24,50 in.)
Breedte (actief gebied)	543,74 mm (21,41 in.)
Hoogte (actief gebied)	302,62 mm (11,91 in.)
Totale oppervlakte	164545,63 mm <sup>2</sup> (255,05 in. <sup>2</sup> )
Pixelpitch	0,2832 x 0,2802 mm
Pixel per inch (PPI)	90
Kijkhoek	
Verticaal	178° (standaard)
Horizontaal	178° (standaard)
Luminantie uitvoer	400 cd/m <sup>2</sup> (standaard)
Contrastverhouding	1.000:1 (normaal)
Coating van de frontplaat	Behandeling tegen schittering van de polarisator (Haze 25%, 3H)
Achtergrondverlichting	Wit LED randlichtsysteem
Responstijd	<p>0,5 ms (min grijs-naar-grijs), 1 ms (grijs-naar-grijs meest waargenomen) in de modus <b>Extreem</b>*</p> <p>2 ms grijs naar grijs in de modus <b>Supersnel</b></p> <p>3 ms grijs naar grijs in de modus <b>Snel</b></p> <p>* 0,5 ms (grijs-naar-grijs min), 1 ms (grijs-naar-grijs meest waargenomen) is haalbaar in de modus <b>Extreem</b> om zichtbare bewegingsonscherpte te verminderen en de reactiesnelheid van het beeld te vergroten. Maar dit kan enige lichte en merkbare visuele artefacten in het beeld veroorzaken. Omdat elke systeemsinstelling en de wensen van elke gamer verschillen, raden we aan dat gebruikers experimenteren met de verschillende modi om de meest geschikte instelling te vinden.</p>



Kleurdiepte	16,78 miljoen kleuren
Kleurgamma	sRGB 99% (standaard)
Aansluitingen	<ul style="list-style-type: none"> <li>• 2 x DP 1.4 (HDCP 1.4) (ondersteunt tot FHD 1920 x 1080 280 Hz, VRR)</li> <li>• 1 x HDMI 2.1 (HDCP 1.4) (ondersteunt tot FHD 1920 x 1080 240 Hz TMDS, VRR volgens specificatie in HDMI 2.1)</li> <li>• 1 x USB 3.2 Gen1 (5Gbps) upstream-poort</li> <li>• 1 x USB 3.2 Gen1 (5Gbps) downstream-poort met BC1.2-oplaadcapaciteit bij 2 A (maximaal)</li> <li>• 1 x USB 3.2 Gen1 (5Gbps) downstream-poort</li> </ul>
Breedte van de rand (rand van de monitor tot het actieve gebied)	
Bovenzijde	5,84 mm
Links/rechts	5,83 mm
Onderkant	18,79 mm
instelbaarheid	
In hoogte instelbare staander	0 tot 130 mm
Kantelen	-5° tot 21°
Draaistuk	-45° tot 45°
Roteren	-90° tot 90°
Compatibiliteit met Dell Display Manager	Eenvoudig ordenen en andere belangrijke functies
Beveiliging	Sleuf voor beveiligingsslot (kabelslot afzonderlijk verkrijgbaar)



## Specificaties van de resolutie

Model	G2524H
Horizontaal scanbereik	DisplayPort: 30 kHz tot 279 kHz (automatisch) DisplayPort: 30 kHz tot 312 kHz (automatisch) (met overklokken) HDMI: 30 kHz tot 279 kHz (automatisch)
Verticaal scanbereik	DisplayPort: 48 Hz tot 240 Hz (automatisch) DisplayPort: 48 Hz tot 280 Hz (automatisch) (met overklokken) HDMI: 48 Hz tot 240 Hz (automatisch)
Maximale vooraf ingestelde resolutie	DisplayPort: 1920 x 1080 bij 240 Hz DisplayPort: 1920 x 1080 bij 280 Hz (met overklokken) HDMI: 1920 x 1080 bij 240 Hz

## Ondersteunde videomodi

Model	G2524H
Mogelijkheden voor videoweergave (HDMI en DisplayPort)	480p bij 60 Hz, 576p bij 50 Hz, 720p bij 50 Hz, 720p bij 60 Hz, 1080p bij 50 Hz, 1080p bij 60 Hz, 1080p bij 120 Hz.





## Vooraf ingestelde beeldmodi

Beeldschermmodus	Horizontale frequentie (kHz)	Verticale frequentie (Hz)	Pixelklok (MHz)	Synch. polariteit (Horizontaal / Verticaal)
720 x 400	31,50	70,10	28,30	-/+
VESA, 640 x 480	31,50	59,90	25,20	-/-
VESA, 640 x 480	37,50	75,00	31,50	-/-
VESA, 800 x 600	37,90	60,30	40,00	+/+
VESA, 800 x 600	46,90	75,00	49,50	+/+
VESA, 1024 x 768	48,40	60,00	65,00	-/-
VESA, 1024 x 768	60,00	75,00	78,80	+/+
VESA, 1152 x 864	67,50	75,00	108,00	+/+
VESA, 1280 x 1024	64,00	60,00	108,00	+/+
VESA, 1280 x 1024	80,00	75,00	135,00	+/+
VESA, 1600 x 900	60,00	60,00	108,00	+/+
VESA, 1920 x 1080	67,50	60,00	148,50	+/+
1920 x 1080	137,30	120,00	285,50	+/-
1920 x 1080	186,45	165,00	387,81	+/-
1920 x 1080	278,40	240,00	584,60	+/-
1920 x 1080 (alleen DP)	285,00	250,00	598,50	+/-
1920 x 1080 (alleen DP)	296,40	260,00	622,44	+/-
1920 x 1080 (alleen DP)	308,88	270,00	648,648	+/-
1920 x 1080 (alleen DP)	311,36	280,00	653,856	+/-



## Elektrische specificaties

Model	G2524H
Video-ingangssignalen	HDMI/DisplayPort, 600 mV voor elke differentiële lijn, 100 ohm ingangsimpedantie per differentieel paar
wisselstroom-ingangsspanning/-frequentie/-stroom	100 VAC tot 240 VAC/50 Hz of 60 Hz $\pm$ 3 Hz/1,50 A (standaard)
Inschakelstroom	<ul style="list-style-type: none"><li>• 120 V: 30 A (max.) Bij 0 °C (koude start)</li><li>• 240 V: 60 A (max.) Bij 0 °C (koude start)</li></ul>
Energieverbruik	0,2 W (modus Uit) <sup>1</sup> 0,3 W (modus stand-by) <sup>1</sup> 18,5 W (modus Aan) <sup>1</sup> 65 W (max) <sup>2</sup> 18,3 W ( $P_{aan}$ ) <sup>3</sup> 57,8 kWh (TEC) <sup>3</sup>

<sup>1</sup> Zoals gedefinieerd in EU 2019/2021 en EU 2019/2013.

<sup>2</sup> Max. Instelling voor helderheid en contrast met maximale energiebelasting op alle USB-poorten.

<sup>3</sup>  $P_{aan}$  : Stroomverbruik van de aan-modus gemeten met behulp van de Energy Star-testmethode.

TEC: Totaal energieverbruik in kWh, gemeten aan de hand van de Energy Star-testmethode.

Dit document is alleen ter informatie en geeft de prestaties in het laboratorium aan. Uw product kan anders werken, afhankelijk van de software, componenten en randapparatuur die u hebt besteld en er is geen verplichting om dergelijke informatie bij te werken.

De klant mag bijgevolg niet vertrouwen op deze informatie bij het nemen van beslissingen betreffende elektrische toleranties of anderszins. Wij geven geen expliciete of impliciete garantie over de nauwkeurigheid of volledigheid.



## Fysieke kenmerken

<b>Model</b>	<b>G2524H</b>
<b>Type signaalkabel</b>	<ul style="list-style-type: none"> <li>• DisplayPort-kabel (1,8 m)</li> <li>• USB Type-C naar DisplayPort-kabel (1,0 m)</li> <li>• USB 3.2 Gen1-kabel van type A naar type B (1,8 m)</li> </ul>
<p><b>OPMERKING:</b> Dell-monitoren zijn ontworpen om optimaal te werken met de videokabels die bij uw monitor worden geleverd. Omdat Dell geen controle heeft over de verschillende kabelleveranciers op de markt, het type materiaal, de connector en het proces dat wordt gebruikt om deze kabels te vervaardigen, garandeert Dell geen videoprestaties op kabels die niet met uw Dell-monitor worden meegeleverd.</p>	
<b>Afmetingen (met standaard)</b>	
Hoogte (uitgeschoven)	505,75 mm (19,91 in.)
Hoogte (gecomprimeerd)	375,75 mm (14,79 in.)
Breedte	555,40 mm (21,87 in.)
Diepte	200,30 mm (7,89 in.)
<b>Afmetingen (zonder standaard)</b>	
Hoogte	327,24 mm (12,88 in.)
Breedte	555,40 mm (21,87 in.)
Diepte	65,37 mm (2,57 in.)
<b>Afmetingen van de standaard:</b>	
Hoogte (uitgeschoven)	416,90 mm (16,41 in.)
Hoogte (gecomprimeerd)	369,19 mm (14,54 in.)
Breedte	275,90 mm (10,86 in.)
Diepte	200,30 mm (7,89 in.)
<b>Gewicht</b>	
Gewicht met verpakking	8,18 kg (18,03 lb)
Gewicht met gemonteerde standaard en kabels	5,53 kg (12,19 lb)
Gewicht zonder standaard (voor wandmontage of VESA-montage - geen kabels)	3,15 kg (6,94 lb)
Gewicht van de standaard	1,98 kg (4,36 lb)



## Milieukenmerken

<b>Model</b>	<b>G2524H</b>
<b>Compatibele standaarden</b>	
<ul style="list-style-type: none"><li>· RoHS-compliant</li><li>· BFR/PVC-gereduceerde monitor (de printplaten zijn gemaakt van BFR/PVC-vrije laminaten.)</li><li>· Arsenicumvrij glas en kwikvrij glas, alleen voor scherm</li></ul>	
<b>Temperatuur</b>	
In bedrijf	0°C tot 40°C
Niet in bedrijf	<ul style="list-style-type: none"><li>· Opslag: -20°C tot 60°C (-4°F tot 140°F)</li><li>· Verzending: -20°C tot 60°C (-4°F tot 140°F)</li></ul>
<b>Vochtigheid</b>	
In bedrijf	10% tot 80% (niet-condenserend)
Niet in bedrijf	<ul style="list-style-type: none"><li>· Opslag: 5% tot 90% (niet-condenserend)</li><li>· Verzending: 5% tot 90% (niet-condenserend)</li></ul>
<b>Hoogte</b>	
In bedrijf	5.000 m (16.404 ft) (maximum)
Niet in bedrijf	12.192 m (40.000 ft) (maximum)
<b>Thermische dissipatie</b>	<ul style="list-style-type: none"><li>· 221,79 BTU/uur (maximaal)</li><li>· 63,12 BTU/uur (standaard)</li></ul>



## Toekenning van pinnen

### Aansluiting DisplayPort

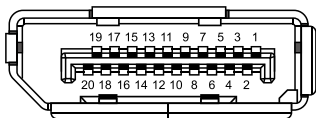

Pincode	20-pins zijde van de aangesloten signaalkabel
<b>1</b>	ML3 (n)
<b>2</b>	GND
<b>3</b>	ML3 (p)
<b>4</b>	ML2 (n)
<b>5</b>	GND
<b>6</b>	ML2 (p)
<b>7</b>	ML1 (n)
<b>8</b>	GND
<b>9</b>	ML1 (p)
<b>10</b>	ML0 (n)
<b>11</b>	GND
<b>12</b>	ML0 (p)
<b>13</b>	GND
<b>14</b>	GND
<b>15</b>	AUX (p)
<b>16</b>	GND
<b>17</b>	AUX (n)
<b>18</b>	Detectie van aansluiting
<b>19</b>	Re-PWR
<b>20</b>	+3.3 V DP_PWR



## HDMI-aansluiting

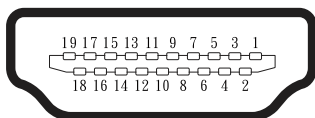

Pincode	19-pins zijde van de aangesloten signaalkabel
1	TMDS DATA 2+
2	TMDS DATA 2 AFSCHEMING
3	TMDS DATA 2-
4	TMDS DATA 1+
5	TMDS DATA 1 AFSCHEMING
6	TMDS DATA 1-
7	TMDS DATA 0+
8	TMDS DATA 0 AFSCHEMING
9	TMDS DATA 0-
10	TMDS CLOCK+
11	TMDS CLOCK AFSCHEMING
12	TMDS CLOCK-
13	CEC
14	Gereserveerd (n.c. op apparaat)
15	DDC CLOCK (SCL)
16	DDC DATA (SDA)
17	DDC/CEC-aarde
18	+5V POWER
19	DETECTIE VAN AANSLUITING



## Universal Serial Bus (USB) interface

In dit gedeelte vindt u informatie over de USB-poorten die beschikbaar zijn op de monitor.

**OPMERKING: Deze monitor is compatibel met SuperSpeed USB 5Gbps (USB 3.2 Gen1).**

Overdrachtsnelheid	Datasnelheid	Energieverbruik*
SuperSpeed	5Gbps	4.5 W (max., per poort)
Hoge snelheid	480 Mbps	4.5 W (max., per poort)
Volle snelheid	12 Mbps	4.5 W (max., per poort)

\*Tot 2 A op USB downstream-poort (met  batterijpictogram) met apparaten die geschikt zijn voor het opladen van batterijen of normale USB-apparaten.

### USB 3.2 Gen1 (5Gbps) upstream-connector

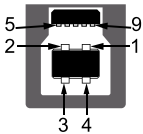

Pincode	9-pens zijde van de connector
<b>1</b>	VCC
<b>2</b>	D-
<b>3</b>	D+
<b>4</b>	GND
<b>5</b>	SSTX-
<b>6</b>	SSTX+
<b>7</b>	GND
<b>8</b>	SSRX-
<b>9</b>	SSRX+



## USB 3.2 Gen1 (5Gbps) downstream-connector



Pincode	9-pens zijde van de connector
1	VCC
2	D-
3	D+
4	GND
5	SSRX-
6	SSRX+
7	GND
8	SSTX-
9	SSTX+

## USB-poorten

- 1 x upstream
- 2 x downstream - Quick Access  
Power-oplaadpoort - de poort met het pictogram ; ondersteunt maximaal 2 Snelle oplaadmogelijkheden als het apparaat compatibel is met BC1.2.

 **OPMERKING: Voor de SuperSpeed USB 5Gbps (USB 3.2 Gen1)-functionaliteit is een computer vereist die geschikt is voor SuperSpeed USB 5Gbps (USB 3.2 Gen1).**

 **OPMERKING: De USB-poorten op de monitor werken alleen als de monitor is ingeschakeld of in de stand-bymodus staat. Als u de monitor uitschakelt en vervolgens inschakelt, kan het enkele seconden duren voordat de aangesloten randapparatuur weer normaal functioneert.**





## Plug en play mogelijkheid

U kunt de monitor op elk Plug and Play-compatibel systeem aansluiten. De monitor voorziet het computersysteem automatisch van zijn EDID met behulp van DDC-protocollen, zodat de computer zichzelf kan configureren en de monitorinstellingen kan optimaliseren. De meeste monitorinstallaties zijn automatisch, u kunt naar behoefte verschillende instellingen selecteren. Zie [De monitor bedienen](#) voor meer informatie over het veranderen van de monitorinstellingen.

## Beleid m.b.t. kwaliteit en pixeldefecten LCD-monitor

Tijdens het productieproces van de LCD-monitor is het niet ongebruikelijk dat een of meer pixels in een onveranderlijke toestand worden hersteld. Deze zijn moeilijk te zien en hebben geen invloed op de weergavekwaliteit of bruikbaarheid. Zie <http://www.dell.com/pixelguidelines> voor meer informatie over het Dell Monitor Quality and Pixel Policy.

## Ergonomie

△ **LET OP: Verkeerd of langdurig gebruik van het toetsenbord kan letsels veroorzaken.**

△ **LET OP: Het langdurig bekijken van een beeldscherm kan leiden tot overbelasting van de ogen.**

Volg de onderstaande richtlijnen voor uw comfort en efficiëntie wanneer u uw computerwerkstation instelt en gebruikt:

- Plaats uw computer zo, dat de monitor en het toetsenbord direct voor u staan wanneer u werkt. Er zijn speciale planken in de handel beschikbaar om u te helpen uw toetsenbord correct te plaatsen.
- Om het risico op oogbelasting en pijn in de nek, arm, rug of schouder door langdurig gebruik te verminderen, raden wij u het volgende aan:
  1. Stel de afstand van het scherm tot uw ogen in tussen 50 - 70 cm.
  2. knipper frequent om ogen te bevochtigen of maak uw ogen na langdurig gebruik van de monitor, nat met water.
  3. Houd regelmatig en frequent (elke 2 uur) een pauze gedurende 20 minuten.
  4. Kijk weg van uw monitor en kijk gedurende ten minste 20 seconden naar een voorwerp op een afstand van 20 meter tijdens de pauzes.
  5. Rek u uit om de spanning in de nek, arm, rug en schouders te ontspannen tijdens pauzes.
- Zorg ervoor dat het monitorscherm op ooghoogte of iets lager staat wanneer u voor de monitor zit.
- Pas de kantelhoek, het contrast en de helderheidsinstellingen van de monitor aan.



- Pas de omgevingsverlichting rond u (zoals plafondlampen, bureaulampen en gordijnen of blinden van ramen dichtbij) aan om reflecties en glinstering op het monitorscherm te minimaliseren.
- Gebruik een stoel die een goede ondersteuning voor de onderrug biedt.
- Houd uw onderarmen horizontaal met uw polsen in een neutrale, comfortabele positie terwijl u het toetsenbord of de muis gebruikt.
- Laat altijd ruimte om uw handen te laten rusten tijdens het gebruik van het toetsenbord of de muis.
- Laat uw bovenarmen natuurlijk rusten aan beide zijden.
- Zorg dat uw voeten plat op de vloer rusten.
- Zorg dat het gewicht van uw benen, terwijl u zit, op uw voeten is en niet op het voorste deel van uw zitting. Pas de hoogte van uw stoel aan of gebruik, indien nodig, een voetsteun om een goede houding te behouden.
- Varieer uw werkactiviteiten. Probeer uw werk zo te organiseren, dat u geen langer perioden moet zitten en werken. Probeer met regelmatige intervallen op te staan of rond te wandelen.
- Houd het gebied onder uw bureau vrij van obstructies en kabels of stroomsnoeren die uw comfortabele zitting kunnen hinderen of een potentieel gevaar op struikelen kunnen betekenen.

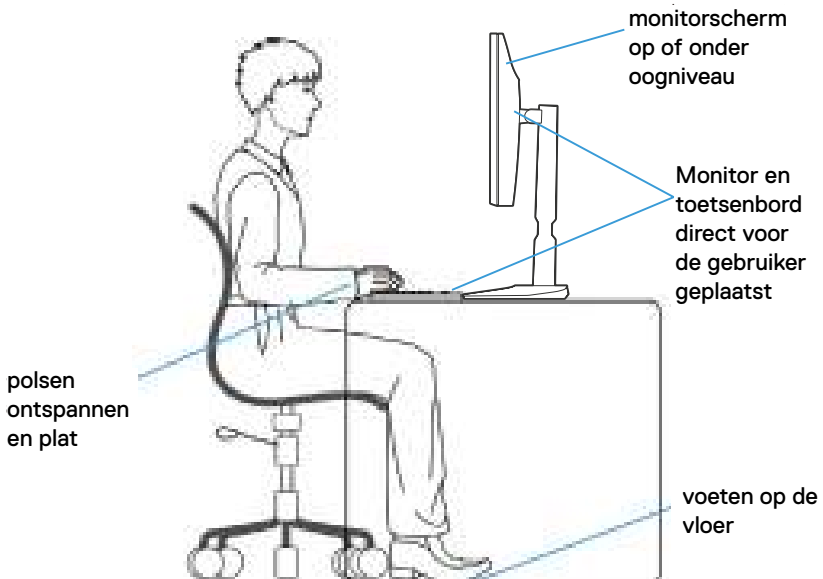

## Het scherm verplaatsen en gebruiken

Om zeker te zijn dat de monitor veilig wordt gehanteerd als u deze wilt opheffen of verplaatsen, moet u de onderstaande richtlijnen volgen:

- Voordat u de monitor verplaatst of optilt, schakelt u de computer en monitor uit.
- Koppel alle kabels los van de monitor.
- Plaats de monitor in de originele doos met de originele verpakkingsmaterialen.
- Houd de onderrand en de zijkant van de monitor stevig vast zonder overmatige druk uit te oefenen wanneer u deze optilt of verplaatst.

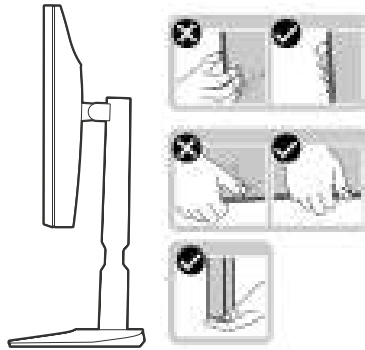

- Wanneer u de monitor optilt of verplaatst, moet u ervoor zorgen dat het scherm van u weg gericht is en dat u niet op het weergavegebied drukt om krassen of andere schade te voorkomen.

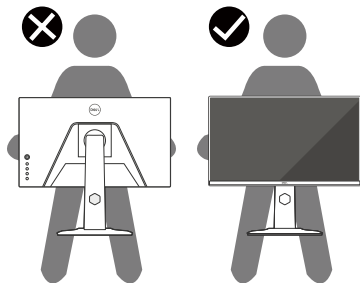

- Wanneer u de monitor vervoert, moet u abrupte schokken of trillingen veroorzaken.



- Wanneer u de monitor optilt of verplaatst, mag u de monitor niet ondersteboven zetten terwijl u de voet of de staander van de standaard vasthoudt. Dit kan leiden tot accidentele schade aan de monitor of lichamelijk letsel veroorzaken.

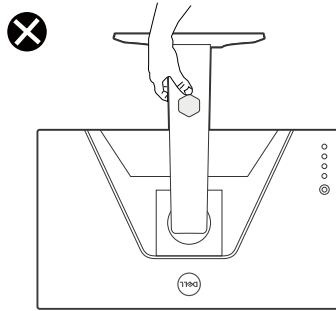

# Onderhoudsrichtlijnen

## Schoonmaken van uw monitor

△ **LET OP:** Lees en volg de instructies **Veiligheidsinstructies** voordat u de monitor gaat reinigen.

△ **WAARSCHUWING:** Voordat u de monitor gaat reinigen, moet u het netsnoer van de monitor uit het stopcontact halen.

Volg voor de beste praktijken de instructies in de onderstaande lijst tijdens het uitpakken, reinigen of hanteren van uw monitor:

- Gebruik een schone doek die licht met water is bevochtigd om de voetassemblage, het scherm en de behuizing van uw Dell-monitor te reinigen. Gebruik indien beschikbaar een tissue of oplossing voor schermreiniging, geschikt voor het reinigen van Dell-monitoren.
- Nadat u het oppervlak van de tafel hebt gereinigd, moet u ervoor zorgen dat deze volledig droog is en vrij van elk vocht of reinigingsmiddel voordat u Dell-monitor erop plaatst.

△ **LET OP:** Gebruik geen schoonmaakmiddelen of andere chemische producten zoals benzeen, thinner, ammoniak, schurende reinigingsproducten, alcohol of perslucht.

△ **LET OP:** Het gebruik van chemische producten voor de reiniging kan veranderingen aan het uiterlijk van de monitor veroorzaken, zoals kleurvervaging, een melkachtige film op de monitor, vervorming, oneven donkere schaduw en afpellen van het schermoppervlak.

△ **WAARSCHUWING:** Spuit nooit reinigungsoplossing of zelfs water direct op het oppervlak van de monitor. Hierdoor kan er vloeistof worden verzameld onder het beeldscherm en de elektronica aantasten wat kan resulteren in permanente schade. Breng in plaats daarvan de reinigungsoplossing of water aan op een zachte doek en maak dan de monitor schoon.

 **OPMERKING:** Monitorschade door verkeerde reinigungsmethoden en het gebruik van benzeen, thinner, ammoniak, schurende reinigungsproducten, alcohol, perslucht, een reinigungsmiddel van elk willekeurig type zal leiden tot door de klant veroorzaakte schade. Door de klant veroorzaakte schade wordt niet gedekt onder de standaard Dell-garantie.

- Als u witte poederresten opmerkt wanneer u de monitor uitpakt, veegt u deze af met een doek.
- Ga voorzichtig om met uw monitor aangezien een donkerder gekleurde monitor meer onderhevig is aan krassen en witte schuurplekken dan een lichter gekleurde monitor.
- Om de beste beeldkwaliteit op uw monitor te behouden, gebruikt u een dynamisch veranderende schermbeveiliging en schakelt u uw monitor uit wanneer u deze niet gebruikt.



# De monitor instellen

## De standaard bevestigen

-  **OPMERKING:** De standaard wordt niet in de fabriek geïnstalleerd bij verzending.
-  **OPMERKING:** De volgende instructies zijn van toepassing op de standaard die bij uw monitor is geleverd. Als u een standaard bevestigt die u bij een andere leverancier hebt gekocht, volgt u de installatie-instructies die bij de standaard zijn geleverd.

Zo bevestigt u de monitorstandaard:

1. Volg de instructies op de flappen van de doos om de standaard van het kussen te verwijderen waarmee deze is bevestigd.
2. Verwijder de voet van de standaard en de opriser van het kussen van de verpakking.

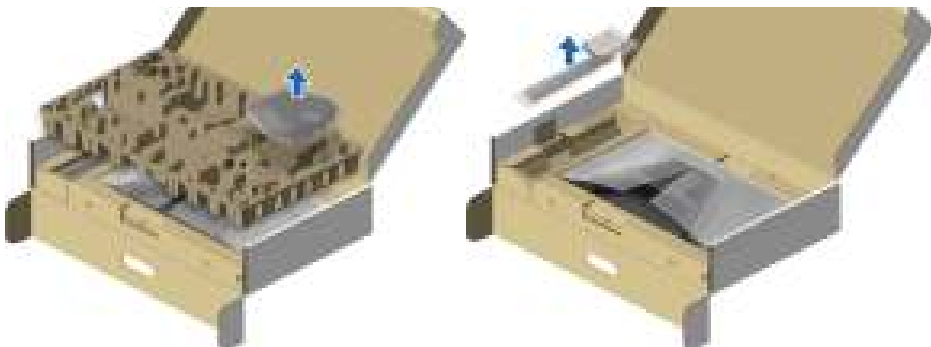

3. Lijn de staander van de standaard uit en plaats deze op de basis van de standaard.
4. Open de schroefgreep aan de onderkant van de standaard en draai deze rechtsonder om de standaard vast te zetten.
5. Sluit de schroefgreep.

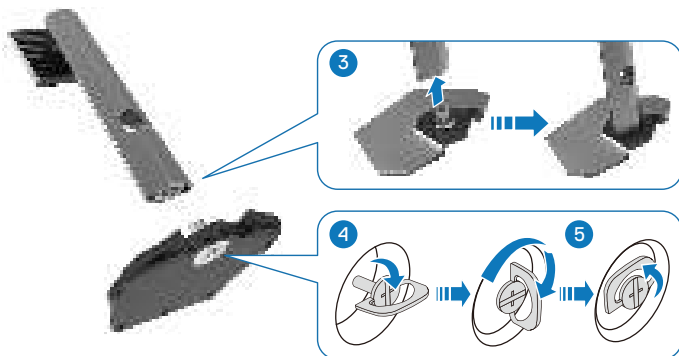

6. Open de beschermkap op de monitor om toegang te krijgen tot de VESA-sleuf op de monitor.

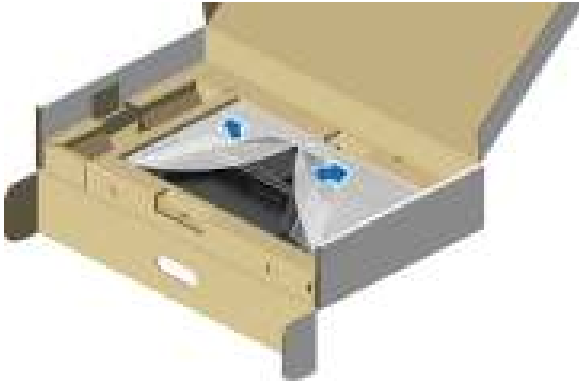

**OPMERKING:** Voordat u de standaard aan het display bevestigt, moet u ervoor zorgen dat de klep van de voorplaat is geopend zodat er ruimte is voor montage.

7. Plaats de lipjes op de standaard in de sleuven op de achterkant van het beeldscherm en laat de standaard zakken om deze op zijn plaats te klikken.

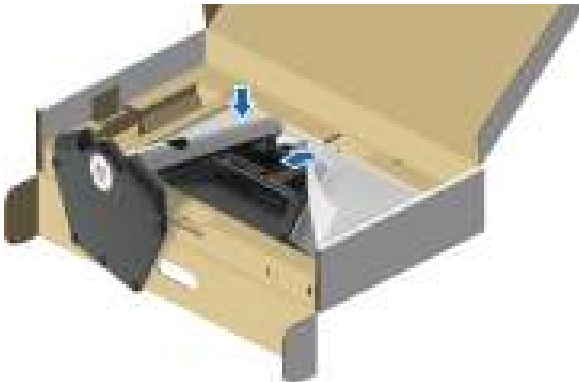

8. Houd de standaard vast, til de monitor voorzichtig op en plaats deze op een vlakke ondergrond.



**OPMERKING:** Houd de standaard stevig vast wanneer u de monitor optilt om onbedoelde schade te voorkomen.

9. Til de beschermkap van de monitor.

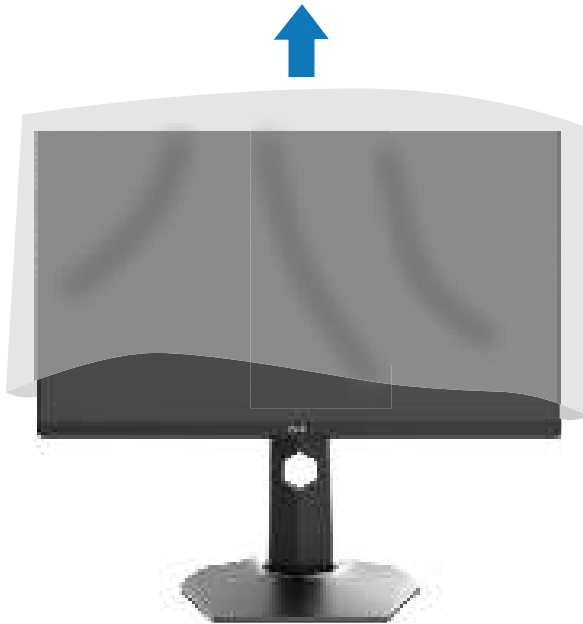





## De monitor aansluiten

 **WAARSCHUWING:** Volg voordat u met de procedures in dit hoofdstuk begint de [Veiligheidsinstructies](#).

 **WAARSCHUWING:** Zorg voor uw veiligheid dat het geaarde stopcontact waarop u de voedingskabel aansluit, gemakkelijk toegankelijk is voor de gebruiker en dat deze zo dicht mogelijk bij het apparaat bevindt.

Om de stroomtoevoer naar het apparaat uit te schakelen, moet u de stekker van het netsnoer uit het stopcontact trekken door de stekker stevig vast te grijpen. Trek nooit aan de kabel.

 **WAARSCHUWING:** Voor deze apparatuur moet een gecertificeerde voedingskabel worden gebruikt. Houd rekening met de betreffende nationale regelgeving installatie en/of apparatuur. Gebruik een gecertificeerd netsnoer niet lichter dan een gewoon flexibel snoer van polyvinyl chloride conform IEC 60227 (aanduiding H05VV-F 3G 0,75 mm<sup>2</sup> of H05VVH2-F2 3G 0,75 mm<sup>2</sup>). Een alternatief flexibel snoer is synthetisch rubber.

 **OPMERKING:** Dell-monitoren zijn ontworpen om optimaal te werken met de in de verpakking meegeleverde kabels. Dell biedt geen garantie voor de videokwaliteit en -prestaties als kabels die niet van Dell zijn worden gebruikt.

 **OPMERKING:** Leid de snoeren door de sleuf voor kabelbeheer voordat u ze met de monitor verbindt.

 **OPMERKING:** Sluit niet alle snoeren tegelijk aan op de computer.

 **OPMERKING:** De afbeeldingen zijn uitsluitend bedoeld ter illustratie. Het uiterlijk van de computer kan verschillen.

Uw monitor aansluiten op een computer:

1. Schakel de computer uit en haal de netvoedingskabel uit het stopcontact.
2. Sluit de DisplayPort- of HDMI-kabel van de monitor aan op de computer.



## De DisplayPort-kabel (DP naar DP) en de voedingskabel aansluiten

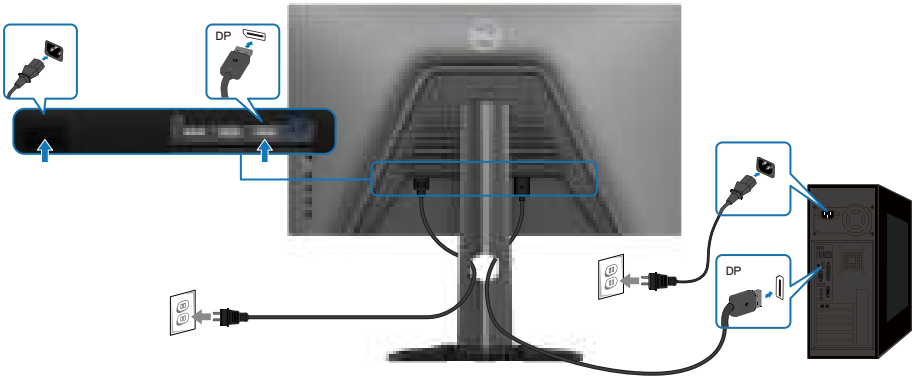

## De USB Type-C naar DisplayPort-kabel en het netsnoer aansluiten



## De HDMI-kabel en het netsnoer aansluiten

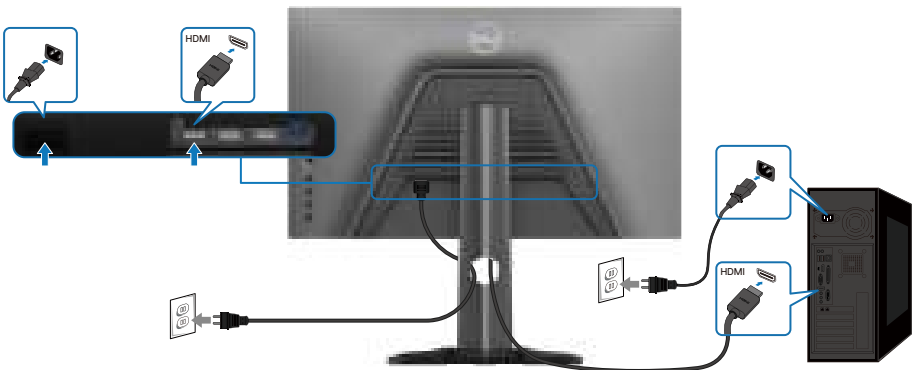

## De SuperSpeed USB 5Gbps (USB 3.2 Gen1)-kabel en het netsnoer aansluiten

Nadat u de DisplayPort-/HDMI-kabel hebt aangesloten, volgt u de onderstaande procedures om de USB-kabel op de computer aan te sluiten en de installatie van de monitor te voltooien:

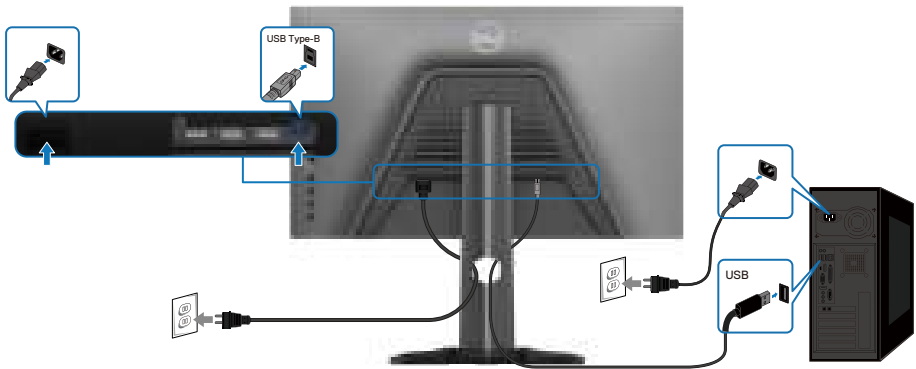

1. Sluit de USB 3.2 Gen1 upstream-poort (kabel meegeleverd) aan op een USB 3.2 Gen1-poort op uw computer (zie [Onderaanzicht](#) voor meer informatie).
2. Sluit de USB 3.2 Gen1-randapparatuur aan op de USB 3.2 Gen1 downstream-poorten op de monitor.
3. Sluit de stroomsnoeren voor uw computer en monitor aan op een stopcontact in de buurt.



4. Sluit de stroomsnoeren van uw computer en monitor aan op een stopcontact.

△ **LET OP: Voordat u de monitor gaat gebruiken, is het raadzaam de standaard aan een wand te bevestigen met behulp van een kabelbinder of een snoer dat het gewicht van de monitor kan dragen om te voorkomen dat de monitor valt.**

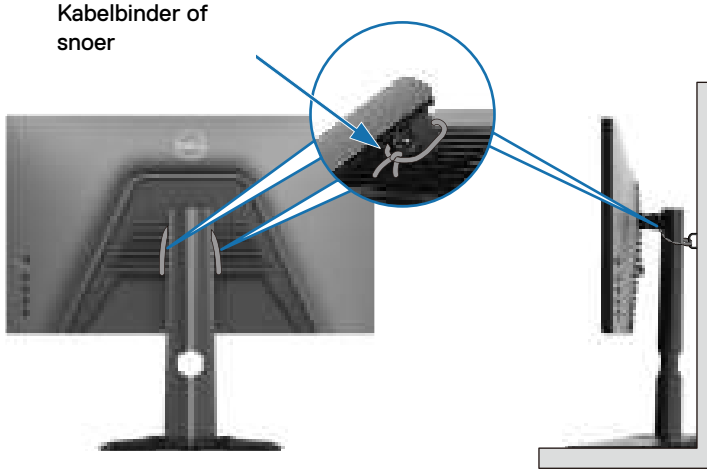

**OPMERKING: Gebruik de kabelsleuf op de monitorstandaard om de kabels te ordenen.**

5. Schakel de monitor en de computer in.

Als uw monitor een beeld weergeeft, is de installatie voltooid. Zie als er geen beeld wordt weergegeven [Algemene problemen](#).



## Kabels organiseren



Nadat u alle benodigde kabels op uw monitor en computer hebt aangesloten (zie [De monitor aansluiten](#) voor kabelbevestiging), organiseert u alle kabels zoals hierboven weergegeven.

Als het andere uiteinde van de kabels de computer of het stopcontact niet kan bereiken, sluit u ze rechtstreeks aan zonder ze door de sleuf op de standaard te leiden.

### De monitor beveiligen met een Kensington-slot (optioneel)

De sleuf voor het veiligheidsslot bevindt zich aan de onderkant van de monitor (zie [Sleuf veiligheidsslot](#)). Raadpleeg de documentatie die bij het Kensington-slot is geleverd voor meer informatie over het gebruik van het Kensington-slot (afzonderlijk verkrijgbaar). Bevestig de monitor aan een tafel met behulp van het Kensington-veiligheidsslot.

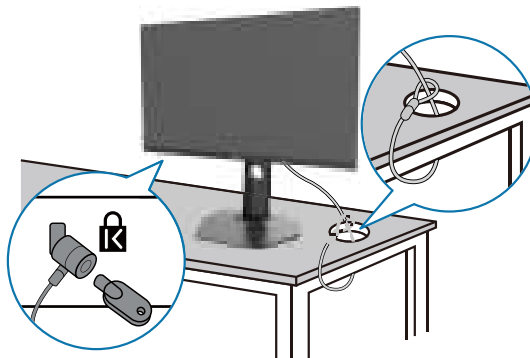

**OPMERKING:** De afbeelding is alleen bedoeld ter illustratie. Het uiterlijk van het slot kan variëren.



## De monitorvoet verwijderen

**OPMERKING:** Om krassen op het LCD-scherm te voorkomen wanneer u de standaard verwijdert, moet u ervoor zorgen dat de monitor op een zachte en schone ondergrond staat.

**OPMERKING:** De volgende instructies zijn van toepassing op de standaard die bij uw monitor is geleverd. Als u een standaard verwijdert die u bij een andere leverancier hebt gekocht, volgt u de installatie-instructies die bij de standaard zijn geleverd.

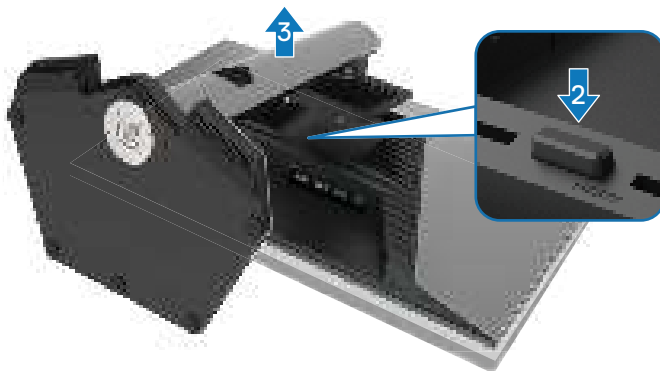

Zo verwijdert u de standaard:

1. Plaats de monitor op een zachte doek of kussen.
2. Houd de ontgrendelknop van de standaard ingedrukt.
3. Til de standaard omhoog en weg van de monitor.



## VESA wandmontage (optioneel)

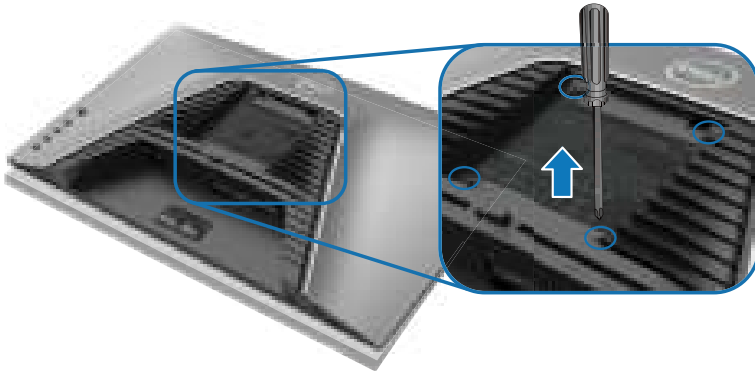

**OPMERKING: Gebruik M4 x 10 mm schroeven om de monitor aan te sluiten op de wandmontageset.**

Raadpleeg de instructies die worden geleverd met de VESA-compatibele wandmontageset.

1. Leg het monitorpaneel op een zachte doek of kussen op een stabiele vlakke tafel.
2. Verwijder de standaard. Zie [De monitorvoet verwijderen](#) voor meer informatie.
3. Gebruik een kruiskopschroevendraaier om de vier schroeven te verwijderen waarmee de plastic bedekking is vastgezet.
4. Bevestig de montagebeugel van de wandmontageset aan de monitor.
5. Bevestig de monitor tegen de muur. Raadpleeg voor meer informatie de documentatie die bij de wandmontageset wordt geleverd.

**OPMERKING: Alleen voor gebruik met UL- of CSA- of GS-gecertificeerde wandmontagebeugel met een minimumgewicht/draagvermogen van 12,60 kg (27,77 lb).**



# De monitor bedienen

## De monitor inschakelen

Druk op de aan/uit-knop om de monitor in te schakelen.

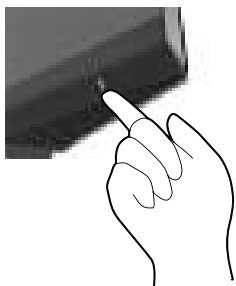

## De joystickbediening gebruiken

Gebruik de joystickbediening aan de achterkant van de monitor om OSD-aanpassingen uit te voeren.

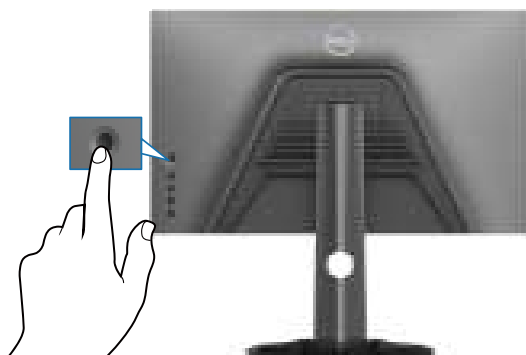

1. Druk op de joystickknop om het OSD-menu te openen.
2. Beweeg de joystick omhoog/omlaag/naar links/rechts om te schakelen tussen opties.
3. Druk nogmaals op de joystickknop om de instellingen te bevestigen en af te sluiten.

---

### Joystick





### Beschrijving

- Als het OSD-menu actief is, drukt u op de knop om de selectie te bevestigen of de instellingen op te slaan.
  - Als het OSD-menu is uitgeschakeld, drukt u op de knop om het OSD-hoofdmenu te openen. Zie [Het menusysteem openen](#).
- 







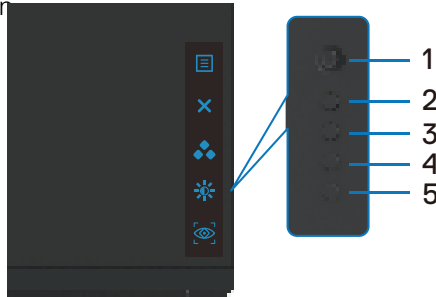

Joystick	Beschrijving
	<ul style="list-style-type: none"> <li>• Voor navigatie in twee richtingen (rechts en links).</li> <li>• Beweeg naar rechts om het submenu te openen.</li> <li>• Beweeg naar links om het submenu te verlaten.</li> <li>• Hiermee verhoogt (rechts) of verlaagt (links) de parameter van het geselecteerde menu-item.</li> </ul>
	<ul style="list-style-type: none"> <li>• Voor navigatie in twee richtingen (omhoog en omlaag).</li> <li>• Hiermee schakelt u tussen de menu-items.</li> <li>• Hiermee verhoogt (omhoog) of verlaagt (omlaag) de parameters van het geselecteerde menu-item.</li> </ul>

## De bedieningselementen op de achterkant gebruiken

Gebruik de bedieningsknoppen aan de achterkant van de monitor om het OSD-menu en de sneltoetsen te openen.



In de volgende tabel worden de bedieningsknoppen op de achterkant beschreven:

Knop op het achterpaneel	Beschrijving
<b>1</b>  <b>Menu</b>	Gebruik de <b>MENU</b> knop om het OSD te starten. Zie <a href="#">Het menusysteem openen</a> voor meer informatie.
<b>2</b>  <b>Afsluiten</b>	Om het hoofdmenu te verlaten.
<b>3</b>  <b>Sneltoets: Vooraf ingestelde modi</b>	Kies de gewenste kleurmodus uit een lijst met vooraf ingestelde opties.



Knop op het achterpaneel	Beschrijving
<p>4</p>  <p><b>Sneltoets:</b> <b>Helderheid/contrast</b></p>	<p>Om rechtstreeks toegang te krijgen tot de schuifregelaars voor het aanpassen van <b>helderheid/contrast</b>.</p>
<p>5</p>  <p><b>Sneltoets:</b> <b>Vision Engine</b></p>	<p>Om rechtstreeks toegang te krijgen tot de schuifregelaars voor aanpassing van <b>Vision Engine</b>.</p>

Wanneer u op een van deze knoppen drukt (met uitzondering van de joystickknop), verschijnt de OSD-statusbalk om u de huidige instellingen van sommige OSD-functies te laten weten.

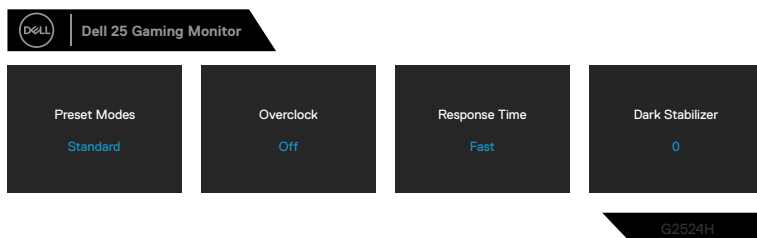

## Het OSD-menu gebruiken

### Het menusysteem openen

Pictogram	Menu en submenu's	Beschrijving
	<p><b>Game (Spel)</b></p>	<p>Gebruik dit menu om de visuele gameplay-ervaring te personaliseren.</p>

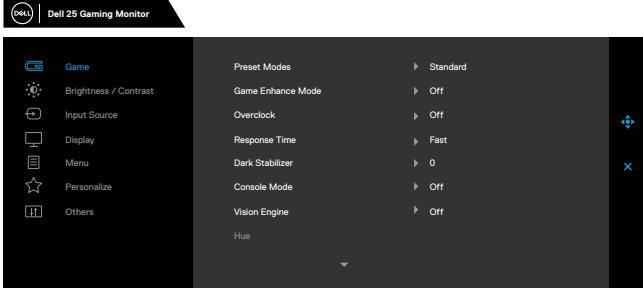

Pictogram	Menu en submenu's	Beschrijving
-----------	-------------------	--------------

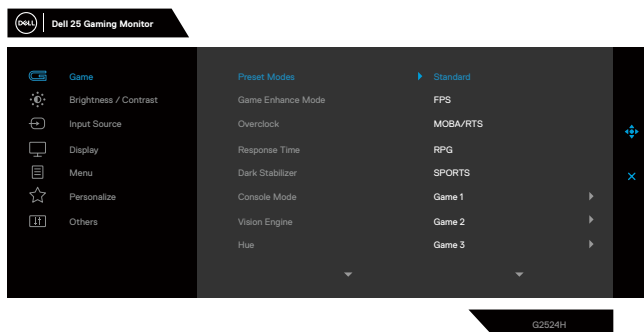

**Preset Modes (Vooraf ingestelde modi)** Hiermee kunt u een keuze maken uit een lijst met vooraf ingestelde modi.



- **Standaard:** laadt de standaard kleurinstellingen van de monitor. Dit is de standaard vooraf ingestelde modus.
- **FPS:** Laadt kleurinstellingen die ideaal zijn voor First-Person Shooter (FPS)-games.
- **MOBA/RTS:** Laadt kleurinstellingen die ideaal zijn voor Multiplayer Online Battle Arena (MOBA) en Real-Time Strategy (RTS) games.
- **RPG:** Laadt kleurinstellingen die ideaal zijn voor RPG's (Role-Playing Games).
- **SPORTS:** Laadt kleurinstellingen die ideaal zijn voor sportgames.
- **Game 1/Game 2/Game 3:** Hiermee kunt u de instellingen zoals **kleur, reactietijden** **Dark Stabilizer** aanpassen aan uw gamebehoeften.

**⚠ WAARSCHUWING: Mogelijke effecten op de lange termijn als de blauw licht-emissie van de monitor schade aan de ogen kan veroorzaken, inclusief vermoeidheid van de ogen of digitale oogspanning. Langdurig gebruik van de monitor kan ook pijn veroorzaken in delen van het lichaam, zoals nek, arm, rug en schouder. Zie [Ergonomie](#) voor meer informatie.**



Pictogram	Menu en submenu's	Beschrijving
	<b>Preset Modes (Vooraf ingestelde modi)</b>	<ul style="list-style-type: none"> <li>• <b>Warm:</b> Geeft kleuren weer bij lagere kleurtemperaturen. Het scherm ziet er warmer uit met een roodgele tint.</li> <li>• <b>Koel:</b> Geeft kleuren weer bij hogere kleurtemperaturen. Het scherm ziet er koeler uit met een blauwe tint.</li> <li>• <b>Aangepaste kleur:</b> hiermee kunt u de kleurinstellingen handmatig aanpassen. Beweeg de joystick om de waarden voor <b>Versterking, Offset, Tint</b> en <b>Verzadiging</b> aan te passen en uw eigen vooraf ingestelde kleurmodus te maken.</li> </ul>
	<b>Modus Game Enhance (Spel verbeteren)</b>	<p>Hiermee stelt u de modus Game Enhance in op <b>Off, Timer, Frame Rate</b> of <b>Display Alignment</b>.</p>

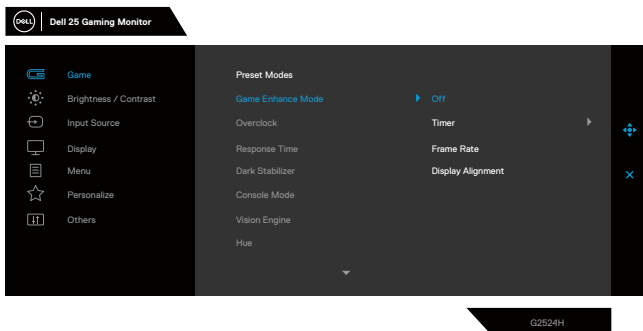

- **Uit:** Selecteer **Uit** om de functies onder **Game Enhance Mode** uit te schakelen.
- **Timer:** Hiermee schakelt u de timer in of uit in de linkerbovenhoek van het display. De timer geeft de tijd aan die is verstreken sinds het spel is begonnen. Selecteer een optie in de lijst met tijdsintervallen om u op de hoogte te houden van de resterende tijd.
- **Beeldsnelheid:** Selecteer deze optie om de huidige frames per seconde weer te geven tijdens het spelen van games. Hoe hoger de snelheid, hoe vloeiender de beweging wordt weergegeven.
- **Weergave-uitlijning:** Het activeren van de functie kan helpen de video-inhoud van meerdere beeldschermen perfect op elkaar af te stemmen.



Pictogram	Menu en submenu's	Beschrijving
<p><b>Overclock (Overklokken)</b></p>	<p><b>Overclock (Overklokken)</b></p>	<p>Hiermee kunt u de monitor op een hogere vernieuwingsfrequentie gebruiken dan is opgegeven in de paneelspecificatie. Overklokken heeft vier opties: 250 Hz, 260 Hz, 270 Hz en 280 Hz.</p> <p> <b>OPMERKING: Deze functie is alleen beschikbaar bij gebruik van DP-invoer (DisplayPort).</b></p> <p> <b>OPMERKING: Overklokken kan ertoe leiden dat het scherm flinkt of abnormaal wordt weergegeven. Als u dergelijke effecten wilt verminderen, selecteert u "uit" in het menu overklokken.</b></p>
<p><b>Response Time (Reactietijd)</b></p>		<p>Hiermee kunt u de <b>responsstijd</b> instellen op <b>Snel</b>, <b>Supersnel</b> of <b>Extreem</b>.</p>
<p><b>Dark Stabilizer (Donkere stabilisator)</b></p>		<p>Verbetert de zichtbaarheid in scenario's voor donkere games. Hoe hoger de waarde (0 tot 3), hoe beter het weergavebeeld zichtbaar is in een donkere omgeving.</p>
		
<p><b>Console Mode (Consolemodus)</b></p>		<p>Hiermee stelt u de <b>consolemodus</b> in op <b>aan/uit</b>, <b>Kleur</b> of <b>Gamma</b>. Het activeren van deze functie biedt de beste game-ervaring bij het spelen van consolegames.</p> <ul style="list-style-type: none"> <li>• <b>Aan/uit:</b> Selecteer deze optie om functies in of uit te schakelen onder Console-modus.</li> <li>• <b>Kleur:</b> RGB-standaard 100, en deze modus kan RGB aanpassen van 0 tot 100.</li> <li>• <b>Gamma:</b> Gamma is standaard in het midden 2.2. Als u deze functie selecteert, kunt u Gamma handmatig aanpassen van 1.8 tot 2.6.</li> </ul> <p> <b>OPMERKING: Vooringestelde modi zijn niet beschikbaar wanneer de consolemodus op "Aan" staat.</b></p>





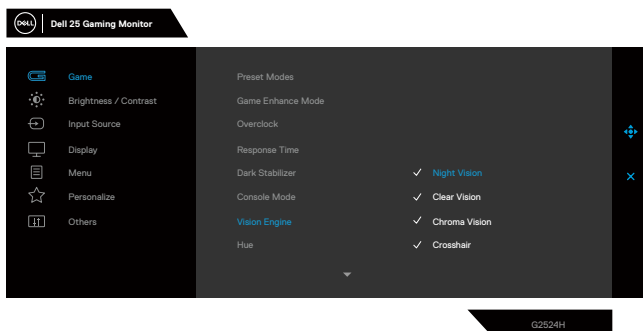

Pictogram	Menu en submenu's	Beschrijving
-----------	-------------------	--------------

- Vision Engine** Past **Vision Engine** aan op **Aan/uit**, **Nachtzicht**, **Helder zicht**, **Chroma vision**, of **Kruishaar**, en deze functie verbetert de zichtbaarheid in gamescenario's. Zie **Vision Engine** voor meer informatie.
- ♦ **Aan/uit:** Selecteer deze optie om functies in of uit te schakelen onder Vision Engine.
  - ♦ **Nachtzicht:** Gebruikt deze functie bij het spelen van games om objecten duidelijk te identificeren en de inhoud in het donker te verbeteren.
  - ♦ **Helder zicht:** Deze functie is geschikt voor het opschonen van visuele artefacten, het verbeteren van details van inhoud zoals scherpte, randen, superresoluties, in een dagscène.
  - ♦ **Chroma Vision:** Deze functie kan heatmap toepassen in donkere gamescenario's.
  - ♦ **Kruishaar:** Deze functie verbetert de zichtbaarheid van crosshair in de game.



**OPMERKING: FPS- en Timer-tellers zijn niet beschikbaar in Crosshair.**

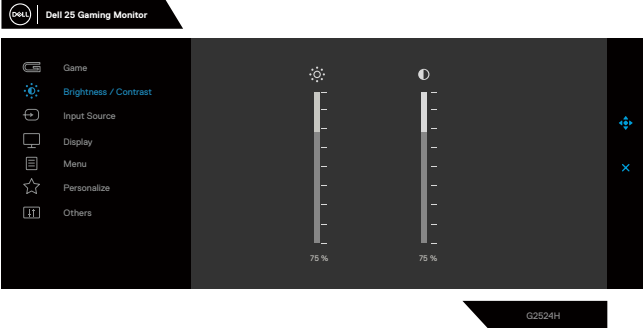

Pictogram	Menu en submenu's	Beschrijving
	<b>Hue (Tint)</b>	<p>Deze functie kan de kleur van het videobeeld naar groen of paars verschuiven. Dit wordt gebruikt om de gewenste vleeskleur aan te passen.</p> <p>Gebruik de joystick om de scherpte aan te passen tussen 0 en 100.</p> <p>Beweeg de joystick omhoog om de groene tint van het videobeeld te vergroten.</p> <p>Beweeg de joystick omlaag om de paarse tint van het videobeeld te vergroten.</p> <p><b>OPMERKING: De Hue -aanpassing is alleen beschikbaar als u de voorinstelling modus FPS, MOBA/RTS, SPORTS of RPG selecteert.</b></p>
	<b>Saturation (Verzadiging)</b>	<p>Met deze functie kunt u de kleurverzadiging van het videobeeld aanpassen.</p> <p>Gebruik de joystick om de scherpte aan te passen tussen 0 en 100.</p> <p>Beweeg de joystick omhoog om de kleurrijke weergave van het videobeeld te vergroten.</p> <p>Beweeg de joystick omlaag om de monochrome weergave van het videobeeld te vergroten.</p> <p><b>OPMERKING: de aanpassing van de verzadiging is alleen beschikbaar als u de modus FPS, MOBA/RTS, SPORTS, of RPG selecteert.</b></p>
	<b>Reset Game</b>	<p>Zet alle instellingen in het instellingenmenu <b>Games</b> terug naar de fabrieksinstellingen.</p>
	<b>Brightness/ Contrast (Helderheid/contrast)</b>	<p>Hiermee past u de helderheid en het contrast van het display aan.</p> 



Pictogram	Menu en submenu's	Beschrijving
	<b>Brightness (Helderheid)</b>	<b>Helderheid</b> past de luminantie van de achtergrondverlichting aan. Beweeg de joystick omhoog om het helderheidsniveau te verhogen of beweeg de joystick omlaag om het helderheidsniveau te verlagen.
	<b>Contrast</b>	Pas eerst de <b>helderheid</b> aan en pas vervolgens het <b>contrast</b> alleen aan als verdere aanpassingen nodig zijn.  Beweeg de joystick <b>omhoog</b> om het contrastniveau te verhogen of beweeg de joystick <b>omlaag</b> om het contrastniveau te verlagen (bereik: 0 - 100).  De functie <b>Contrast</b> past de mate van verschil tussen duisternis en lichtheid op het scherm aan.
	<b>Input Source (Ingangsbron)</b>	Hiermee kunt u kiezen tussen verschillende videosignalen die op uw monitor kunnen worden aangesloten.
<b>DP 1</b>	Selecteer de ingang <b>DP 1</b> - of <b>DP2</b> wanneer u de DP-connector (DisplayPort) gebruikt. Druk op de joystickknop om de selectie te bevestigen.	
<b>DP 2</b>		
<b>HDMI</b>	Selecteer de ingang <b>HDMI</b> wanneer u de HDMI-aansluiting gebruikt. Druk op de joystickknop om de selectie te bevestigen.	
<b>Auto Select (Automatisch selecteren)</b>	Schakel de functie in zodat de monitor automatisch naar beschikbare invoerbronnen kan scannen. Druk op de joystickknop om de selectie te bevestigen.	
<b>Reset Input Source (Ingangsbron resetten)</b>	Hiermee herstelt u de instellingen van de <b>invoerbron</b> van uw monitor naar de fabrieksinstellingen.	





## Pictogram

## Menu en submenu's

## Beschrijving



### Display (Scherm)

Gebruik het menu **Scher**m om het beeld aan te passen.

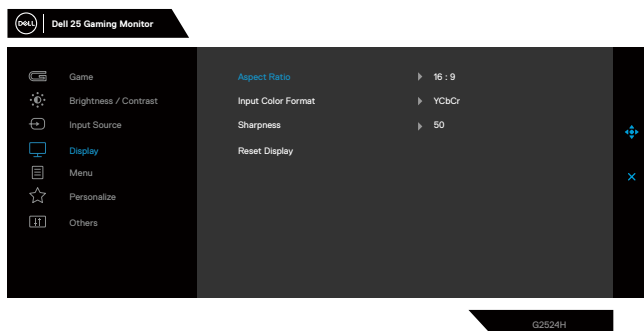

### Aspect Ratio (Beeldverhouding)

Stel de verhouding tussen breedte en hoogte van een beeld in op **16:9**, **4:3** of **5:4**.

### Input Color Format (Type ingangskleur)

Hiermee kunt u de video-invoermodus instellen op:

- **RGB**: Selecteer deze optie als de monitor is aangesloten op een computer of mediaspeler die RGB-uitvoer ondersteunt.
- **YCbCr**: Selecteer deze optie als de mediaspeler alleen YCbCr-uitvoer ondersteunt.

### Sharpness (Scherpte)

Hiermee kunt u het beeld er scherper of zachter uit laten zien. Beweeg de joystick om de scherpte aan te passen tussen 0 en 100.

### Reset Display (Weergave resetten)

Zet alle instellingen in het menu **Scher**m terug naar de fabrieksinstellingen.



### Menu

Selecteer deze optie om de instellingen van het OSD aan te passen, zoals de talen van het OSD, de tijdsduur dat het menu op het scherm blijft, enzovoort.

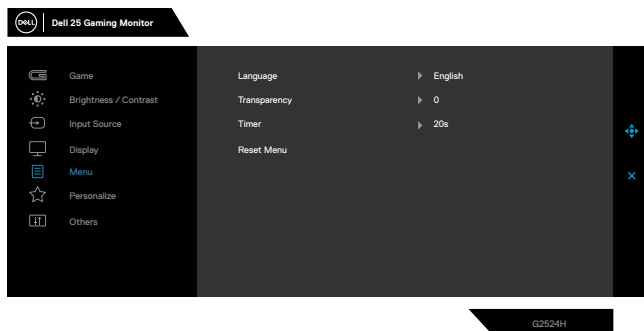

Pictogram	Menu en submenu's	Beschrijving
	<b>Language (Taal)</b>	Stel het OSD-scherm in op een van de acht talen (Engels, Spaans, Frans, Duits, Braziliaans Portugees, Russisch, Vereenvoudigd Chinees of Japans).
	<b>Transparency (Transparantie)</b>	Selecteer deze optie om de transparantie van het menu te wijzigen door de joystick omhoog of omlaag te bewegen (minimaal 0; maximaal 100).
	<b>Timer</b>	Hiermee stelt u in hoe lang het OSD actief moet blijven nadat u de joystick hebt bewogen of op een knop hebt gedrukt.  Gebruik de joystick om de schuifregelaar in stappen van 1 seconde aan te passen, van 5 tot 60 seconden.
	<b>Menu Reset (Resetten)</b>	Zet alle instellingen in het menu <b>Menu</b> terug naar de fabrieksinstellingen.



### Personalize (Personaliseren)



<b>Shortcut Key 1 (Sneltoets 1)</b>	Hiermee kunt u een functie kiezen uit <b>Preset Modes, Game Enhance Mode, Overclock, Dark Stabilizer, Vision Engine, Helderheid/contrast, Invoerbron</b> of <b>Hoogte-breedteverhouding</b> in en stel deze in als sneltoets.
<b>Shortcut Key 2 (Sneltoets 2)</b>	
<b>Shortcut Key 3 (Sneltoets 3)</b>	
<b>Power Button LED (Voedingknop-LED)</b>	Hiermee kunt u <b>aan in de aan-modus, uit in de aan-modus</b> of <b>uit in de aan/stand-bymodus</b> selecteren om de aan/uit-LED-indicator in te stellen om energie te besparen.



Pictogram	Menu en submenu's	Beschrijving
-----------	-------------------	--------------

**USB**

Hiermee kunt u de USB-functie in- of uitschakelen tijdens de stand-bymodus van de monitor.

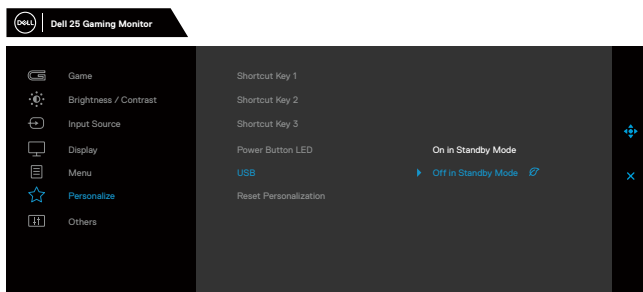

G2524H

**OPMERKING: USB aan/uit in de stand-bymodus is alleen beschikbaar als de USB upstream-kabel is losgekoppeld. Deze optie wordt grijs weergegeven wanneer de USB upstream-kabel is aangesloten.**

**Reset Personalization (Personalisering opnieuw instellen)**

Zet alle instellingen in het instellingenmenu **Personaliseren** terug naar de fabrieksinstellingen.



**Others (Andere)**

Selecteer deze optie om de OSD-instellingen aan te passen, zoals **DDC/CI**, **LCD Conditioning**, enzovoort.

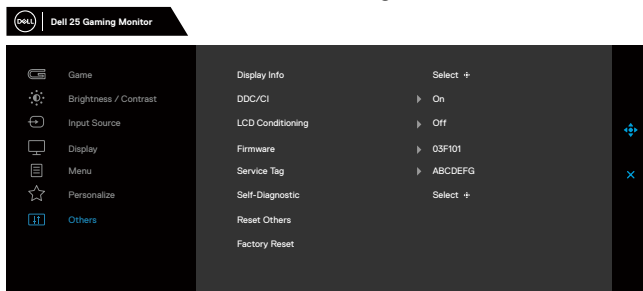

G2524H

**Display Info (Display-info)**

Geeft de huidige instellingen van de monitor weer.



Pictogram	Menu en submenu's	Beschrijving
	<b>DDC/CI</b>	Met <b>DDC/CI</b> kunt u functies zoals helderheid en kleurbalans van uw monitor aanpassen met behulp van software die op uw computer is geïnstalleerd. U kunt deze functie uitschakelen door <b>Uit</b> te selecteren. Schakel deze functie in voor de beste gebruikerservaring en optimale prestaties van uw monitor.

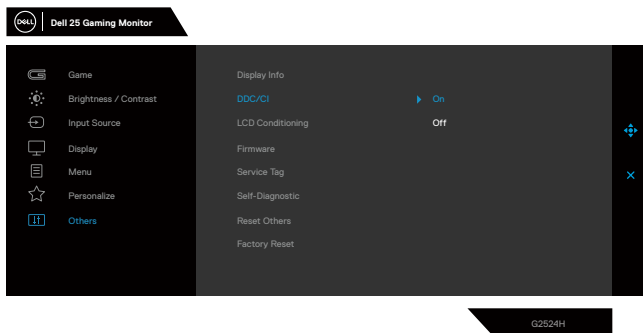

<b>LCD Conditioning (LCD-conditionering)</b>	Vermindert kleine gevallen van beeldretentie. Afhankelijk van de mate van beeldretentie kan het enige tijd duren voordat het programma is uitgevoerd. U kunt deze functie inschakelen door <b>Aan</b> te selecteren.
--	--

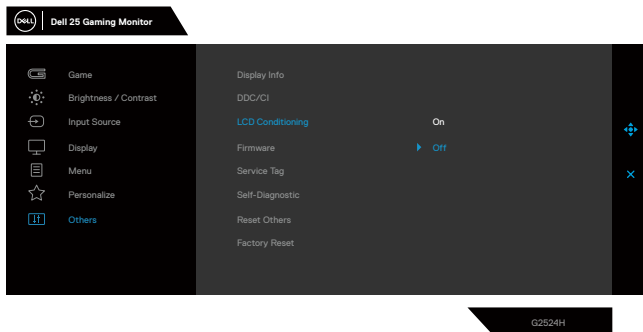

Pictogram	Menu en submenu's	Beschrijving
	<b>Firmware</b>	Geeft de firmwareversie van uw monitor weer.
	<b>Service Tag (Service-label)</b>	Toont het servicelabel van de monitor. Het servicelabel is een unieke alfanumerieke identificatie waarmee Dell de productspecificaties kan identificeren en toegang heeft tot garantie-informatie.  <b>Opmerking: Het servicelabel is ook afgedrukt op een label aan de achterkant van de klep.</b>
	<b>Self-Diagnostic (Zelfdiagnose)</b>	Gebruik deze optie om de ingebouwde diagnose uit te voeren, zie <a href="#">Ingebouwde diagnoses</a> voor meer informatie.
	<b>Reset Others (Overige resetten)</b>	Zet alle instellingen in het instellingenmenu <b>Overige</b> terug naar de fabrieksinstellingen.
	<b>Factory Reset (Fabriekreset)</b>	Herstelt alle vooraf ingestelde waarden naar de standaardinstelling.



## Vision Engine

Vision Engine heeft een speciaal ontwerp voor vision-engines dat visuele elementen in verschillende gamescènes kan verbeteren, waaronder vier visies: **Night vision**, **Clean vision**, **Chroma vision** of **Crosshair** engines die u kunt selecteren. Activeer het gebruik van de OSD of Dell Display Manager om deze in te stellen en activeer het programma met de sneltoets.

### Gebruik het OSD-menu en de sneltoets om Vision Engine te starten:

1. Druk op de joystickknop om het OSD-hoofdmenu te openen.
2. Druk op de joystickknop om **Game > Vision Engine** te selecteren om deze te starten.
3. Selecteer **aan** of **uit** om te bepalen of de functies in de modus Vision Engine moeten worden ingeschakeld.

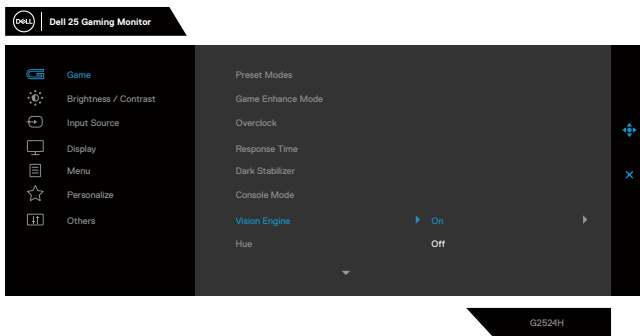

Het volgende bericht verschijnt wanneer u **aan** selecteert, en u kunt het effect van elk zicht bekijken door de joystickknop te bewegen.

**OPMERKING:** Druk op de joystickknop om de vision-engines in of uit te schakelen. Standaard worden alle vision-engines gecontroleerd. U kunt de vision-engines van uw voorkeur controleren.

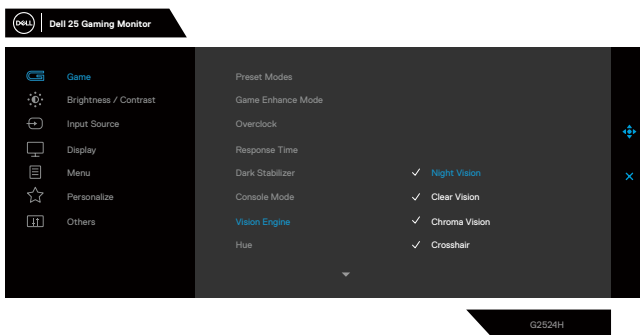

4. Gebruik de **sneltoets** van **Vision Engine** om te schakelen tussen verschillende vision-engines.



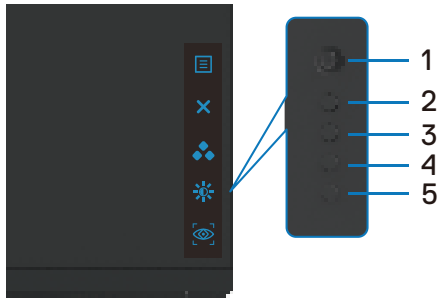

**OPMERKING:** Pas de vooraf ingestelde sneltoetsen aan in Instellingen personaliseren.

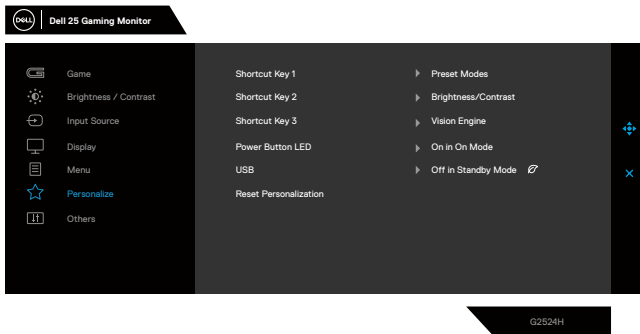

### Gebruik Dell Display Manager en de sneltoets om Vision Engine te starten:

1. Druk op de joystickknop om het OSD-hoofdmenu te openen.
2. Druk op de joystickknop om **Game > Vision Engine** te selecteren om deze te starten.
3. Selecteer **aan** om de functies in de modus Vision Engine in te schakelen.

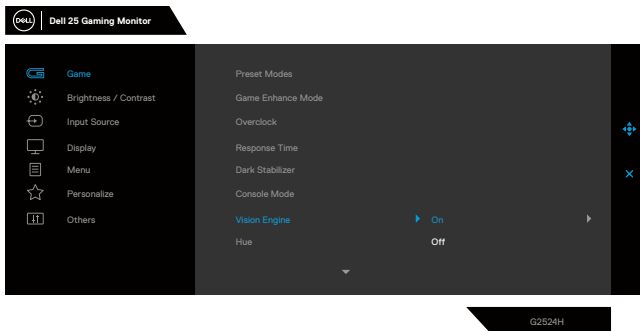

4. Als alternatief kunnen de Vision Engine-instellingen worden ingesteld in Dell Display Manager (Dell Display Manager geïnstalleerd voor een betere game-ervaring). Zie het installatiegedeelte van Dell Display Manager op [www.dell.com/G2524H](http://www.dell.com/G2524H) voor meer informatie .



## OSD-waarschuwingsbericht

Wanneer de monitor een bepaalde resolutiemodus niet ondersteunt, wordt het volgende bericht weergegeven:

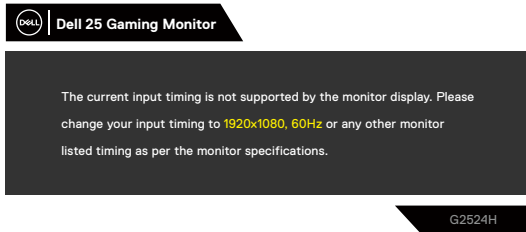

Dit betekent dat de monitor niet kan synchroniseren met het signaal dat hij van de computer ontvangt. Zie **Specificaties monitor** voor de horizontale en verticale frequentiebereiken die door deze monitor kunnen worden geadresseerd. De aanbevolen modus is 1920 x 1080.

**OPMERKING: Het bericht dat op de monitor verschijnt, verschilt afhankelijk van het type ingangskabel dat wordt gebruikt.**

U kunt het volgende bericht zien voordat de DDC/CI-functie wordt uitgeschakeld:

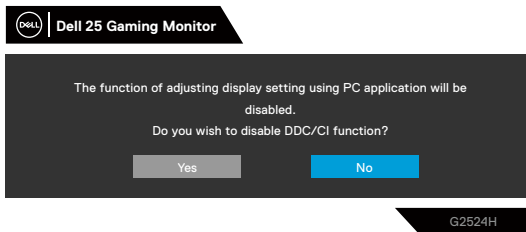



Als de monitor in de **stand-bymodus** gaat, verschijnt het volgende bericht:

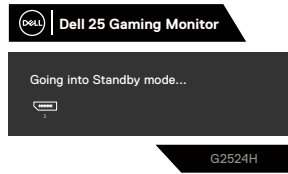

Activeer de computer en activeer de monitor om toegang te krijgen tot de **OSD**. Wanneer u het **helderheidsniveau** voor de eerste keer hoger instelt dan de standaardinstelling, verschijnt het volgende bericht:

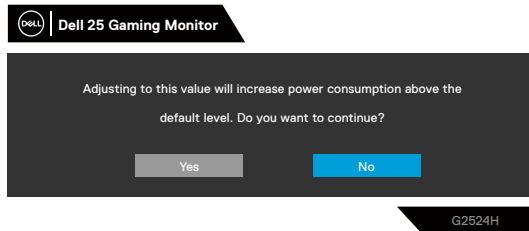

Als u op een andere knop dan de aan/uit-knop drukt, worden de volgende berichten weergegeven, afhankelijk van de geselecteerde ingang:

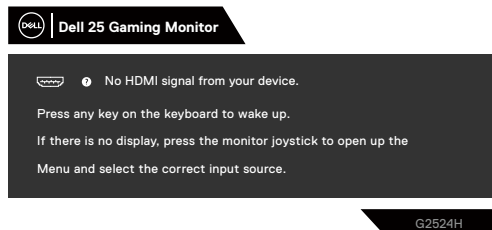

Als een van de HDMI-, DP1- en DP2-ingangen is geselecteerd en de bijbehorende kabel niet is aangesloten, verschijnt er een zwevend dialogvenster zoals hieronder weergegeven:

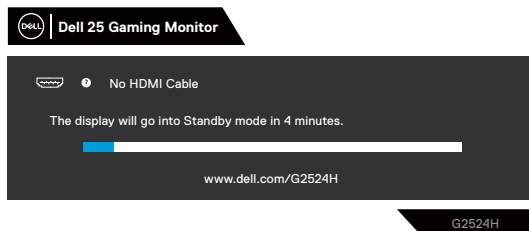

of



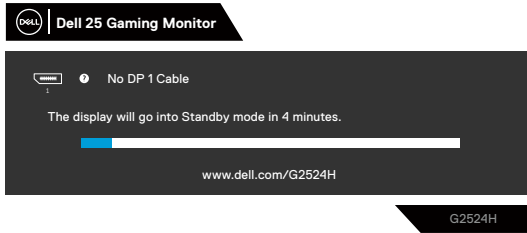

of

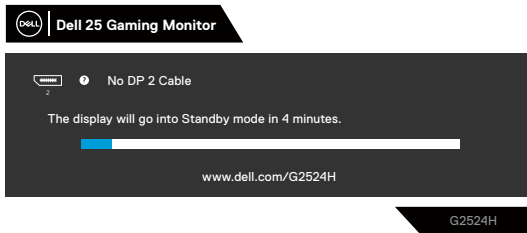

Wanneer u OSD-items van **Fabrieksinstellingen** herstellen selecteert in **Overige**, wordt het volgende bericht weergegeven:

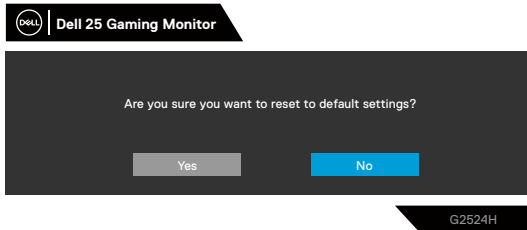

Zie [Probleemoplossing](#) voor meer informatie.



# Vergrendelen van de bedieningsknoppen op het achterpaneel

U kunt de bedieningsknoppen op het achterpaneel vergrendelen om toegang tot het OSD-menu en/of de aan/uit-knop te voorkomen.

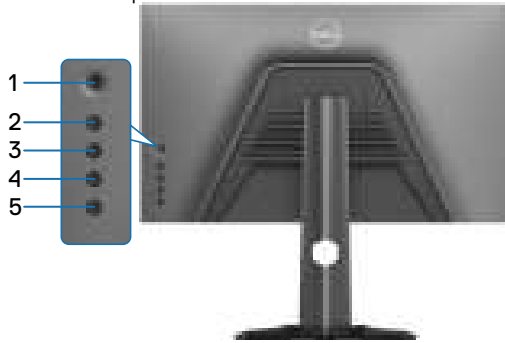

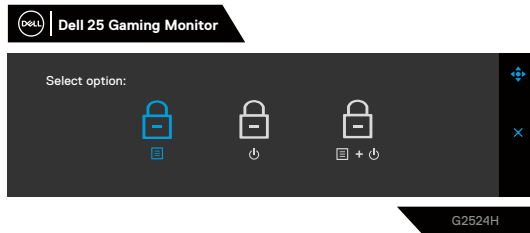

## De knop(pen) vergrendelen.

Houd **knop 5** gedurende vier seconden ingeschakeld, waarna een menu op het scherm verschijnt.



Selecteer een van de volgende opties:

Opties	Beschrijving
<b>1</b>  <b>Vergrendelknop</b>	Selecteer deze optie om de OSD-menufunctie te vergrendelen.
<b>2</b>  <b>Aan/uit-knop vergrendelen</b>	Gebruik deze optie om de aan/uit-knop te vergrendelen. Hierdoor kan de gebruiker de monitor niet uitschakelen met de aan/uit-knop.
<b>3</b>  <b>Menu + aan/uit-knop vergrendelen</b>	Gebruik deze optie om het OSD-menu en de aan/uit-knop te vergrendelen.



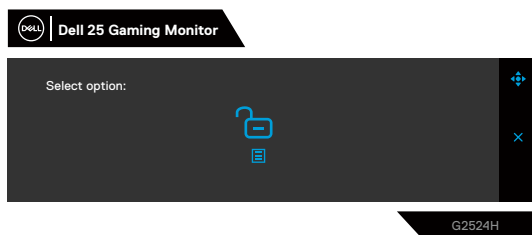

## De knop(pen) ontgrendelen.

Houd **knop 5** gedurende vier seconden ingeschakeld, waarna een menu op het scherm verschijnt. Selecteer het **pictogram Ontgrendelen**  om de knop(pen) te ontgrendelen.



Selecteer een van de volgende opties:

Opties	Beschrijving
<p>1</p>  <p><b>Menuknoppen ontgrendelen</b></p>	<p>Gebruik deze optie om de OSD-menufunctie te ontgrendelen.</p>
<p>2</p>  <p><b>Aan/uit-knop ontgrendelen</b></p>	<p>Gebruik deze optie om de aan/uit-knop te ontgrendelen.</p>
<p>3</p>  <p><b>Menu en aan/uit-knop ontgrendelen</b></p>	<p>Gebruik deze optie om het OSD-menu en de aan/uit-knop te ontgrendelen om de monitor uit te schakelen.</p>



## De maximale resolutie instellen

 **OPMERKING: De stappen kunnen enigszins verschillen, afhankelijk van de versie van Windows die u hebt.**

De maximale resolutie voor de monitor instellen:

In Windows 10 of Windows 11:

1. Klik met de rechtermuisknop op het bureaublad en klik op **Beeldscherminstellingen**.
2. Als u meer dan één monitor hebt aangesloten, moet u ervoor zorgen dat u **G2524H** selecteert.
3. Klik op de vervolgkeuzelijst **Weergaveresolutie** en selecteer **1920 x 1080**.
4. Klik op **Wijzigingen bewaren**.

Als 1920 x 1080 niet ziet als een optie, moet u uw grafisch stuurprogramma bijwerken naar de nieuwste versie. Voer een van de volgende procedures uit, afhankelijk van uw computer.

Als u een desktop of laptop van Dell hebt:

- Ga naar <https://www.dell.com/support>, voer uw servicetag in en download het nieuwste stuurprogramma voor uw grafische kaart.

Als u een computer gebruikt die geen Dell is (laptop of desktop):

- Ga naar de ondersteuningssite voor uw computer die niet van Dell is en download de nieuwste grafische drivers.
- Ga naar de website van uw grafische kaart en download de nieuwste grafische drivers.



## De maximale beeldsnelheid instellen

 **OPMERKING: De stappen kunnen enigszins verschillen, afhankelijk van de versie van Windows die u hebt.**

De maximale beeldsnelheid voor de monitor instellen:

In Windows 10:

1. Klik met de rechtermuisknop op het bureaublad en klik op **Beeldscherminstellingen**.
2. Klik op **Geavanceerde beeldscherminstellingen**.
3. Als u meer dan één monitor hebt aangesloten, moet u ervoor zorgen dat u **G2524H** selecteert.
4. Klik op de koppeling **Eigenschappen van adapter weergeven** .
5. Klik op de tab **Monitor** .
6. Selecteer **240 Hertz** in de vervolgkeuzelijst **Schermvernieuwingsfrequentie** .
7. Klik op **OK**.

In Windows 11:

1. Klik met de rechtermuisknop op het bureaublad en klik op **Beeldscherminstellingen**.
2. Klik op **Geavanceerde weergave**.
3. Als u meer dan één monitor hebt aangesloten, moet u ervoor zorgen dat u **G2524H** selecteert.
4. Selecteer **240 Hertz** in de vervolgkeuzelijst **Kies een vernieuwingsfrequentie** .
5. Klik op **Wijzigingen bewaren**.



## Gebruik van de kantelfunctie en de verticale verlenging

**OPMERKING:** De volgende instructies zijn van toepassing op de standaard die bij uw monitor is geleverd. Als u een standaard aansluit die u bij een andere bron hebt gekocht, volgt u de installatie-instructies die bij de standaard zijn geleverd.

### Verlengstukken voor kantelen en zwenken

Als de standaard aan de monitor is bevestigd, kunt u de monitor kantelen en draaien voor de meest comfortabele kijkhoek.

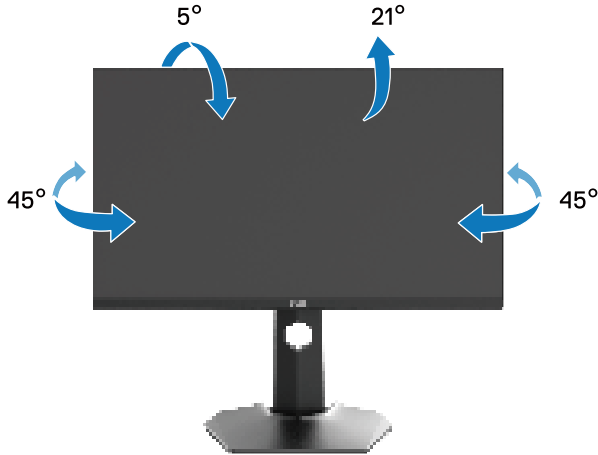

**OPMERKING:** De standaard wordt niet in de fabriek geïnstalleerd bij verzending.



## Verticale verlenging

**OPMERKING:** De standaard kan verticaal worden uitgeschoven tot 130 mm. De onderstaande afbeelding illustreert hoe u de standaard verticaal kunt verlengen.

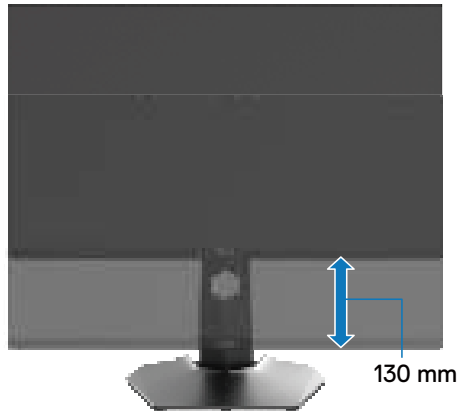

## Het scherm roteren

Voordat u het scherm roteert, moet u ervoor zorgen dat het volledig verticaal is uitgeschoven en volledig omhoog is gekanteld, om te voorkomen dat u de onderrand van de monitor raakt.

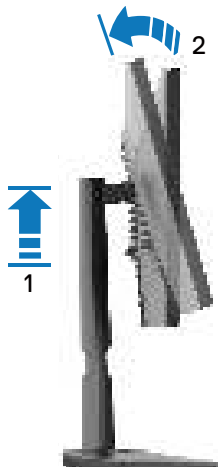





## Rechtsom roteren



## Linksom roteren



-  **OPMERKING:** Als u de functie beeldscherm draaien (Liggend versus staand) wilt gebruiken op uw Dell-computer, hebt u een bijgewerkte grafische driver nodig die niet bij deze monitor wordt geleverd. Ga naar [www.dell.com/support](http://www.dell.com/support) om het grafische stuurprogramma te downloaden .
-  **OPMERKING:** In de staande stand kunnen de prestaties afnemen als u grafisch intensieve toepassingen zoals 3D-games gebruikt.



## De instellingen voor de rotatieweergave van uw monitor aanpassen

Nadat u de monitor hebt gedraaid, moet u de onderstaande procedure uitvoeren om de instellingen voor de rotatieweergave van uw monitor aan te passen.

 **OPMERKING: Als u de monitor gebruikt met een computer van een ander merk dan Dell, moet u naar de website met het grafische stuurprogramma of de website van de computerfabrikant gaan voor informatie over het draaien van de inhoud op uw beeldscherm.**

De instellingen van de rotatieweergave aanpassen:

1. Klik met de rechtermuisknop op het bureaublad en klik op **Eigenschappen**.
2. Selecteer het tabblad **Instellingen** en klik op **Geavanceerd**.
3. Als u een grafische kaart van ATI hebt, selecteert u het tabblad **Rotatie** en stelt u de gewenste rotatie in.
4. Als u een grafische kaart van NVIDIA hebt, klikt u op het tabblad **NVIDIA**, selecteert u in de linkerkolom **NVRotate** en selecteert u vervolgens de gewenste rotatie.
5. Als u een grafische kaart van Intel hebt, selecteert u het tabblad **Intel graphics**, klikt u op **Grafische eigenschappen**, selecteert u het tabblad **Rotatie** en stelt u de gewenste rotatie in.

 **OPMERKING: Als u de rotatieoptie niet ziet of als deze niet correct werkt, gaat u naar [www.dell.com/support](http://www.dell.com/support) en downloadt u de nieuwste driver voor uw grafische kaart.**



# Probleemoplossing

**⚠ WAARSCHUWING:** Volg voordat u met de procedures in dit hoofdstuk begint de **Veiligheidsinstructies**.

## Zelftest

Uw monitor beschikt over een zelftestfunctie waarmee u kunt controleren of uw monitor goed werkt. Als uw monitor en computer goed zijn aangesloten, maar het beeldscherm donker blijft, voert u de zelftest van de monitor uit door de volgende stappen uit te voeren:

1. Zet de computer en de monitor uit.
2. Koppel de videokabel los van de achterzijde van de computer. Verwijder alle digitale kabels aan de achterkant van de computer om een goede zelftest te garanderen.
3. Schakel de monitor in.

**✎ OPMERKING:** Er moet een dialoogvenster op het scherm verschijnen (tegen een zwarte achtergrond) als de monitor geen videosignaal kan detecteren en correct werkt. In de zelftestmodus blijft de aan/uit-LED wit (standaardkleur).

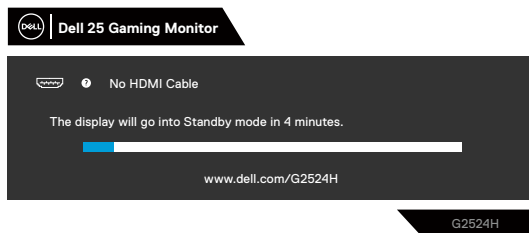

**✎ OPMERKING:** De melding kan enigszins afwijken, afhankelijk van het aangesloten ingangssignaal.

4. Dit vak verschijnt ook tijdens normaal gebruik, als de videokabel is losgekoppeld of beschadigd.
5. Schakel de monitor uit en sluit de videokabel weer aan; schakel vervolgens zowel de computer als de monitor weer in.

Als het scherm van uw monitor leeg blijft nadat u de vorige procedure hebt uitgevoerd, controleert u de videocontroller en de computer, omdat uw monitor naar behoren functioneert.



## Ingebouwde diagnoses

Uw monitor is voorzien van een ingebouwd diagnoseprogramma waarmee u kunt bepalen of de afwijking van het scherm die u ervaart een inherent probleem is met uw monitor of met uw computer en videokaart.

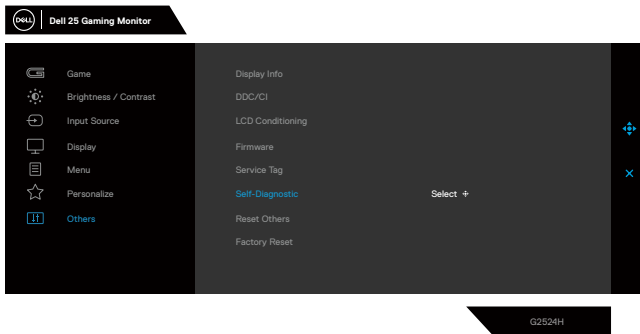

### De ingebouwde diagnose inschakelen:

1. Zorg ervoor dat het scherm schoon is (geen stofdeeltjes op het oppervlak van het scherm).
2. Selecteer de OSD-items van de functie zelfdiagnose in **Overige**.
3. Druk op de joystickknop om de diagnose te starten. Een grijs scherm verschijnt.
4. Controleer of het scherm defecten of afwijkingen vertoont.
5. Beweeg de joystick nogmaals totdat er een rood scherm wordt weergegeven.
6. Controleer of het scherm defecten of afwijkingen vertoont.
7. Herhaal stap 5 en 6 tot op het scherm groene, blauwe, zwarte en witte kleuren worden weergegeven. Noteer eventuele afwijkingen of defecten.

Als u bij het gebruik van het ingebouwde diagnosegereedschap geen afwijkingen in het scherm detecteert, werkt de monitor naar behoren. Controleer de grafische kaart en de computer.

De test is voltooid wanneer een tekstschermb wordt weergegeven. Om af te sluiten, schakelt u de joystickbediening opnieuw in.



## Algemene problemen

De volgende tabel bevat informatie over algemene problemen die u kunt tegenkomen en de mogelijke oplossingen:

Algemene symptomen	Wat u ervaart	Mogelijke oplossingen
Geen video/ Aan/uit-LED uit	Geen beeld	<ul style="list-style-type: none"><li>• Controleer of de videokabel die de monitor met de computer verbindt goed is aangesloten en goed vastzit.</li><li>• Controleer of het stopcontact goed werkt met andere elektrische apparatuur.</li><li>• Controleer of de aan/uit-knop is ingedrukt.</li><li>• Controleer of de juiste invoerbron is geselecteerd in het <b>Ingangsbron</b> menu.</li></ul>
Geen video/ aan/uit-lampje aan	Geen beeld of geen helderheid	<ul style="list-style-type: none"><li>• Verhoog de helderheid en het contrast met behulp van het OSD.</li><li>• Activeer de zelftestfunctie (zie <b>Zelftest</b>).</li><li>• Controleer op verbogen of gebroken pennen in de connector van de videokabel.</li><li>• Voer de ingebouwde diagnose uit.</li><li>• Controleer of de juiste invoerbron is geselecteerd in het <b>Ingangsbron</b> menu.</li></ul>
Slechte focus	Het beeld is wazig, vaag of ghosting	<ul style="list-style-type: none"><li>• Verwijder videoverlengkabels.</li><li>• Zet de fabrieksinstellingen van de monitor terug.</li><li>• Wijzig de videoresolutie in de juiste beeldverhouding.</li></ul>
Schokkerige video	Golvend beeld of fijne beweging	<ul style="list-style-type: none"><li>• Zet de fabrieksinstellingen van de monitor terug.</li><li>• Controleer de omgevingsfactoren.</li><li>• Verplaats de monitor en test deze in een andere kamer.</li></ul>
Ontbrekende pixels	LCD-scherm heeft vlekken	<ul style="list-style-type: none"><li>• Schakel de monitor uit en weer in.</li><li>• Een pixel dat permanent uit is, is een natuurlijk defect dat kan optreden in LCD-technologie.</li><li>• Zie de Dell Support-website <a href="http://www.dell.com/pixelguidelines">www.dell.com/pixelguidelines</a> voor meer informatie over het Dell Monitor-beleid m.b.t. kwaliteit en pixeldefecten.</li></ul>



Algemene symptomen	Wat u ervaart	Mogelijke oplossingen
Vastzittende pixels	LCD-scherm heeft heldere vlekken	<ul style="list-style-type: none"> <li>• Schakel de monitor uit en weer in.</li> <li>• Een pixel dat permanent uit is, is een natuurlijk defect dat kan optreden in LCD-technologie.</li> <li>• Zie de Dell Support-website <a href="http://www.dell.com/pixelguidelines">www.dell.com/pixelguidelines</a> voor meer informatie over het Dell Monitor-beleid m.b.t. kwaliteit en pixeldefecten.</li> </ul>
Problemen met de helderheid	Beeld te dof of te helder.	<ul style="list-style-type: none"> <li>• Zet de fabrieksinstellingen van de monitor terug.</li> <li>• Pas de helderheid en het contrast aan met OSD.</li> </ul>
Geometrische vervorming	Scherm niet goed gecentreerd Scherm niet goed gecentreerd	Zet de fabrieksinstellingen van de monitor terug.
Horizontale/verticale lijnen	Scherm heeft een of meer lijnen	<ul style="list-style-type: none"> <li>• Zet de fabrieksinstellingen van de monitor terug.</li> <li>• Voer de zelftest uit (zie <b>Zelftest</b> en bepaal of deze lijnen ook in de zelftestmodus voorkomen).</li> <li>• Controleer op verbogen of gebroken pennen in de connector van de videokabel.</li> <li>• Voer de ingebouwde diagnose uit.</li> </ul>
Synchronisatieproblemen	Het scherm is vervormd of lijkt gescheurd	<ul style="list-style-type: none"> <li>• Zet de fabrieksinstellingen van de monitor terug.</li> <li>• Voer de zelftest uit (zie <b>Zelftest</b> en bepaal of deze lijnen ook in de zelftestmodus voorkomen).</li> <li>• Controleer op verbogen of gebroken pennen in de connector van de videokabel.</li> <li>• Start de computer opnieuw op in de veilige modus.</li> </ul>
Veiligheidsgerelateerde kwesties	Zichtbare rook of vonken	<ul style="list-style-type: none"> <li>• Voer geen stappen uit van de probleemoplossing</li> <li>• Neem direct contact op met Dell.</li> </ul>
Terugkerende problemen	Monitor werkt af en toe slecht	<ul style="list-style-type: none"> <li>• Controleer of de videokabel die de monitor op de computer aansluit goed is aangesloten en goed vastzit.</li> <li>• Zet de fabrieksinstellingen van de monitor terug.</li> <li>• Activeer de zelftestfunctie (zie <b>Zelftest</b>) om vast te stellen of het intermitterende probleem is gemarkeerd in de zelftestmodus.</li> </ul>



Algemene symptomen	Wat u ervaart	Mogelijke oplossingen
Ontbrekende kleur	De kleur van het beeld ontbreekt	<ul style="list-style-type: none"> <li>• Voer een controle uit met de zelftestfunctie van de monitor.</li> <li>• Controleer of de videokabel die de monitor op de computer aansluit goed is aangesloten en goed vastzit.</li> <li>• Controleer op verbogen of gebroken pennen in de connector van de videokabel.</li> </ul>
Verkeerde kleur	De kleur van het beeld is niet goed	<ul style="list-style-type: none"> <li>• Wijzig de instellingen van de <b>vooraf ingestelde modi</b> in het OSD-menu <b>Spel</b>, afhankelijk van de toepassing.</li> <li>• Pas de waarden voor <b>Versterking Offset/Hue/Verzadiging</b> aan onder <b>Aangepaste kleur</b> in het OSD-menu <b>Game</b> .</li> <li>• Wijzig de <b>Type ingangskleur</b> naar <b>RGB</b> of <b>YCbCr/YPbPr</b> in het OSD-menu voor <b>Scher</b>m-instellingen.</li> <li>• Voer de ingebouwde diagnose uit.</li> </ul>
Beeldretentie van een statisch beeld dat gedurende een lange periode op de monitor is achtergebleven	Er verschijnt een vage schaduw van het statische beeld op het scherm	<ul style="list-style-type: none"> <li>• Stel het scherm zo in dat het zichzelf uitschakelt na een paar minuten zonder activiteit. U kunt dit aanpassen in <b>Windows Energiebeheer</b> of <b>Mac Energiebesparing</b>.</li> <li>• U kunt ook een dynamisch veranderende schermbeveiliging gebruiken.</li> </ul>



## Productspecifieke problemen

Algemene symptomen	Wat u ervaart	Mogelijke oplossingen
Het beeld op het scherm is te klein	Het beeld wordt gecentreerd op het scherm, maar vult niet het hele weergavegebied	<ul style="list-style-type: none"><li>• Controleer de instelling <b>Beeldverhouding</b> in het OSD-menu <b>ScherM</b>.</li><li>• Zet de fabrieksinstellingen van de monitor terug.</li></ul>
Kan de monitor niet aanpassen met de knoppen aan de achterkant van het scherm	OSD verschijnt niet op het scherm	<ul style="list-style-type: none"><li>• Schakel de monitor uit, maak het netsnoer los, steek het er weer in en schakel de monitor in.</li><li>• Mogelijk is het OSD-menu vergrendeld. Houd de vierde knop (standaard de <b>sneltoets helderheid/contrast</b> ) onder de joystickknop 4 seconden ingedrukt om te ontgrendelen.</li></ul>
Geen ingangssignaal als de bedieningselementen van de gebruiker worden ingedrukt	Geen beeld, het LED-lampje is wit	<ul style="list-style-type: none"><li>• Controleer de signaalbron. Zorg ervoor dat de computer niet in de stand-bymodus staat door de muis te bewegen of op een willekeurige toets op het toetsenbord te drukken.</li><li>• Controleer of de signaalkabel goed is aangesloten. Sluit de signaalkabel indien nodig opnieuw aan.</li><li>• Reset de computer of videospeler.</li></ul>
Het beeld vult niet het hele scherm	Het beeld kan de hoogte of breedte van het scherm niet vullen	<ul style="list-style-type: none"><li>• Vanwege verschillende video-indelingen (beeldverhouding) van DVD's kan de monitor op volledig scherm worden weergegeven.</li><li>• Voer de ingebouwde diagnose uit.</li></ul>





## Specifieke problemen met de Universal Serial Bus (USB)

<b>Algemene symptomen</b>	<b>Wat u ervaart</b>	<b>Mogelijke oplossingen</b>
USB-interface werkt niet	De USB-randapparaten werken niet	<ul style="list-style-type: none"><li>• Controleer of de monitor is ingeschakeld.</li><li>• Sluit de upstream-kabel weer aan op uw computer.</li><li>• Sluit de USB-randapparatuur (downstream-connector) weer aan.</li><li>• Schakel de monitor uit en weer in.</li><li>• Start uw computer opnieuw op.</li><li>• Bepaalde USB-apparaten zoals draagbare harde schijven vereisen een krachtiger stroombron; sluit het station rechtstreeks aan op de computer.</li></ul>
De SuperSpeed USB 5Gbps-interface (USB 3.2 Gen1) is traag	SuperSpeed USB 5Gbps (USB 3.2 Gen1) randapparatuur werkt langzaam of werkt helemaal niet	<ul style="list-style-type: none"><li>• Controleer of uw computer compatibel is met SuperSpeed USB 5Gbps (USB 3.2Gen1).</li><li>• Sommige computers hebben USB 3.2-, USB 2.0- en USB 1.1-poorten. Controleer of de juiste USB-poort wordt gebruikt.</li><li>• Sluit de upstream-kabel weer aan op uw computer.</li><li>• Sluit de USB-randapparatuur (downstream-connector) weer aan.</li><li>• Start uw computer opnieuw op.</li></ul>
Draadloze USB-randapparatuur werkt niet meer wanneer een USB 3.2-apparaat wordt aangesloten	Draadloze USB-randapparatuur reageert langzaam of werkt alleen als de afstand tussen zichzelf en de ontvanger afneemt	<ul style="list-style-type: none"><li>• Vergroot de afstand tussen de USB 3.2-randapparatuur en de draadloze USB-ontvanger.</li><li>• Plaats uw draadloze USB-ontvanger zo dicht mogelijk bij de draadloze USB-randapparatuur.</li><li>• Gebruik een USB-verlengkabel om de draadloze USB-ontvanger zo ver mogelijk uit de buurt van de USB 3.2-poort te plaatsen.</li></ul>



# Regelgevende informatie

## **FCC-kennisgevingen (alleen VS) en andere wettelijke informatie**

Zie voor FCC-kennisgevingen en andere informatie over regelgeving de website over naleving van regelgeving op [www.dell.com/regulatory\\_compliance](http://www.dell.com/regulatory_compliance)

## **EU-productdatabase voor energielabel en productinformatieblad**

G2524H: <https://eprel.ec.europa.eu/qr/1522307>



# Contact opnemen met Dell

Om contact op te nemen met Dell met betrekking tot de verkoop, technische ondersteuning of klantendienst, zie

[www.dell.com/contactdell](http://www.dell.com/contactdell).

-  **OPMERKING:** De beschikbaarheid verschilt afhankelijk van het land en het product en sommige services zijn mogelijk niet beschikbaar in uw land.
-  **OPMERKING:** Als u geen actieve internetverbinding hebt, kunt u de contactgegevens vinden op uw aankoopfactuur, de leveringsnota, de rekening of in de productcatalogus van Dell.

