

LC-POWER™

LC-M27-FHD-240-C

GAMING MONITOR



BEDIENUNGSANLEITUNG

INHALT

1. Sicherheitshinweise
2. Wartung
3. Verpackungsinhalt
4. Produktübersicht
5. Standfußinstallation
6. Wandmontage
7. Anschließen der Kabel
8. Leuchtanzeige
9. OSD-Menü
10. ECO-Modi und GamePlus
11. Technische Daten

1. Sicherheitshinweise

Setzen Sie den Monitor nicht einer feuchten Umgebung, Regen oder anderen Flüssigkeiten aus.

Öffnen Sie nicht das Monitorgehäuse! Stromschlaggefahr durch Hochspannung innerhalb des Monitors!

Betrieb:

- Halten Sie den Monitor von direkter Sonneneinstrahlung und anderen Wärmequellen (z. B. Heizungen) fern.
- Halten Sie jegliche Flüssigkeiten vom Monitor fern.
- Achten Sie darauf, dass nichts in die Belüftungsöffnungen fallen kann.
- Blockieren Sie nicht die Belüftungsöffnungen, um eine Überhitzung zu vermeiden.
- Schlagen Sie nicht gegen den Monitor und lassen Sie das Gerät nicht fallen.

2. Wartung

ACHTUNG: Ziehen Sie das Netzkabel aus der Steckdose, bevor Sie den Monitor reinigen.

- Zum Reinigen des Bildschirms benutzen Sie ein weiches Tuch, das Sie leicht (!) mit destilliertem Wasser angefeuchtet haben.
- Verwenden Sie am besten spezielle Reinigungstücher für Bildschirme.
- Benutzen Sie keinesfalls Benzin, Verdünnung, sehr saure oder alkalische Mittel, Scheuermittel oder Druckluft!
- Ungeeignete Reinigungsmittel können den Monitor beschädigen und unschöne Schlieren auf dem Bildschirm und dem Gehäuse hinterlassen.
- Ziehen Sie den Netzstecker, wenn Sie den Monitor längere Zeit nicht benutzen.
- Halten Sie den Monitor von sämtlichen Flüssigkeiten, Staub und Feuchtigkeit fern.
- Falls der Monitor mit Flüssigkeiten in Berührung gerät, wischen Sie ihn sofort mit einem Tuch trocken.
- Falls Flüssigkeiten in die Belüftungsöffnungen eindringen, ziehen Sie sofort den Netzstecker und benutzen Sie den Monitor nicht weiter. Bitte wenden Sie sich an einen professionellen Servicetechniker.

Rechtliche Hinweise:



HDMI, das HDMI-Logo und „High-Definition Multimedia Interface“ sind Marken oder eingetragene Marken der HDMI Licensing Administrator LLC in den USA und anderen Ländern.

3. Verpackungsinhalt

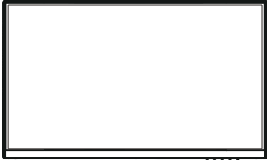

Monitor



Ständerschaft x 1



Ständerbasis x 1



Schrauben x 3
(Für Ständermontage)

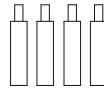

Schrauben x 4
(zur Wandmontage)

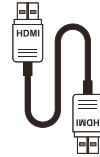

HDMI-Kabel x 1

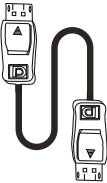

DP-Kabel x 1

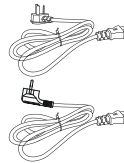

Europäisch Netzkabel x 1
Britisches Netzkabel x 1

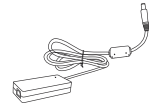

Netzteil x 1



Schraubendreher x 1

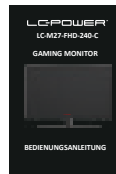

Bedienungsanleitung x 1



Eventuell sind zusätzliche Schrauben als Ersatz beigelegt.

4. Produktübersicht

4.1 – Monitortasten

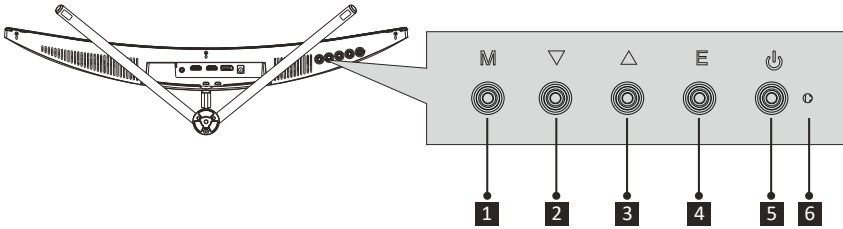

- 1 **M-Taste (Menü):** Ruft das OSD-Menü auf und greift auf die Untermenüs zu.
- 2 **▼ Abwärtstaste:** Navigiert in den Menüs nach oben.
- 3 **▲ Aufwärtstaste:** Navigiert in den Menüs nach unten.
- 4 **E-Taste (Exit):** Verlässt das Menü.
- 5 **Ein-/Austaste:** Schaltet den Monitor ein und aus.
- 6 **LED-Anzeige:** Zeigt den Betriebsstatus durch unterschiedliche Farben an.

4.2 – Monitoranschlüsse

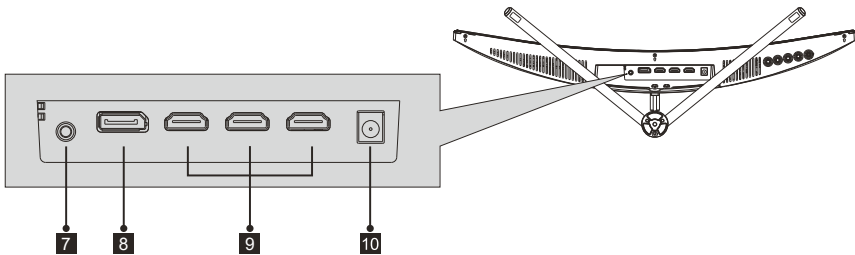

- 7 **Audioausgang:** Schließen Sie das Audiokabel zur Ausgabe von Audiosignalen an.
- 8 **DP-Anschluss:** Schließen Sie einen Stecker des DP-Kabels an den DP-Ausgang des Computers und den anderen Stecker an den DP-Port des Monitors an.
- 9 **HDMI-Anschlüsse:** Schließen Sie einen Stecker des HDMI-Kabels an den HDMI-Ausgang des Computers, den anderen Stecker an den HDMI-Port des Monitors an.
- 10 **Netzanschluss:** Hier schließen Sie das Netzkabel zur Stromversorgung des Monitors an.

5. Standfußinstallation

 Belassen Sie die Schaumpolsterung unter dem Monitor, bevor Sie den Ständer anbringen.

1. Öffnen Sie die Verpackung, nehmen Sie das Gerät mitsamt Schaumstoff heraus und stellen Sie das Gerät sanft auf einem Tisch ab.

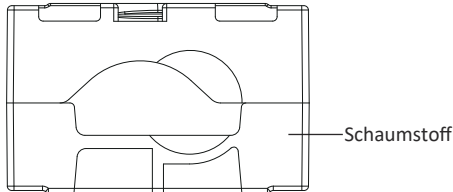

2. Legen Sie das obere und untere Schaumstoffteil auf den Tisch und setzen Sie den Monitor auf die Schaumstoffteile.

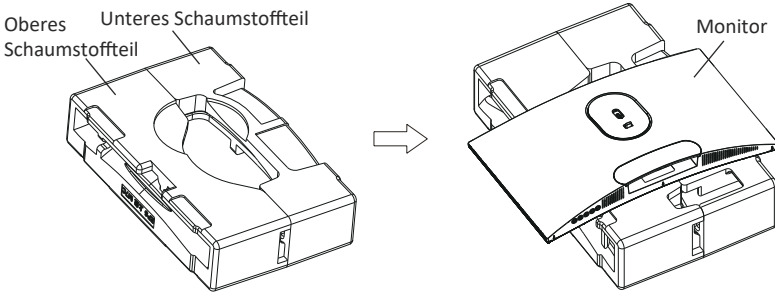

3. Drücken Sie die Verriegelung nach oben und entfernen Sie die Klappabdeckung wie unten gezeigt.

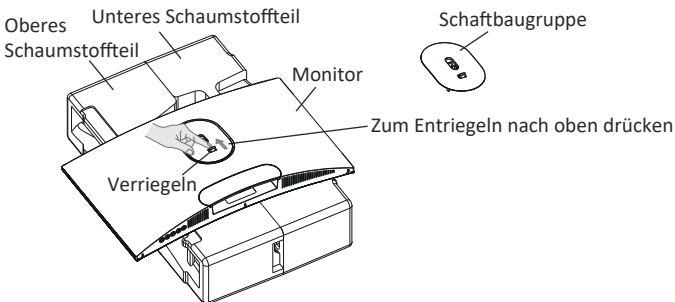

4. Nehmen Sie die Schaftbaugruppe und die Halterung heraus, fixieren Sie diese wie unten gezeigt mit zwei PM5x11mm-Schrauben und bringen Sie anschließend die Basis und die Halterung mit der Handschraube an.

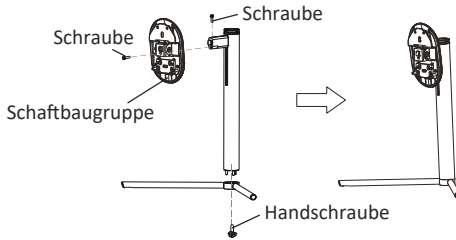

5. Setzen Sie die in Schritt 4 zusammengebauten Komponenten wie in den folgenden Abbildungen gezeigt in die entsprechende Aussparung an der Rückseite des Gehäuses. Drücken Sie die Halterung sanft, damit die Schaftbaugruppe einrastet. Halten Sie dann die Halterung in der Mitte, um das Gehäuse aufzustellen. Mit der Schnalle kann die Verriegelung der Basisbaugruppe sichergestellt werden.

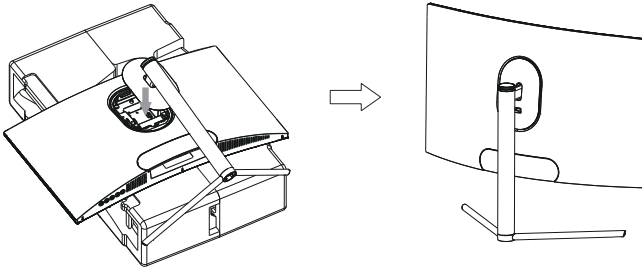

- !** Gehen Sie zum Demontieren umgekehrt vor. Legen Sie den Monitor auf eine flache Unterlage, bevor Sie den Ständer abnehmen.

6. Halten Sie die Halterung mit beiden Händen zum Ablegen auf einem flachen Tisch und nutzen Sie das Gerät, indem Sie das Kabel einstecken.

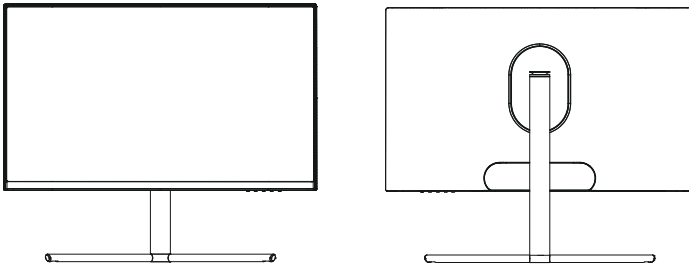

- !** Hinweis: Beim Installieren des Geräts den Bildschirm nicht direkt mit der Hand halten, um Beschädigung zu verhindern; der Hebebereich beträgt 100 mm. Beim Herausziehen die Antirutschwirkung beachten.

6. Wandmontage

 VESA-Halterungen und/oder Montagezubehör nicht mitgeliefert.

1. Öffnen Sie die Verpackung, entnehmen Sie die obere und untere Schaumstoffabdeckung; entnehmen Sie den Monitorbeutel und legen Sie das Gehäuse auf die Innenverpackung; entfernen Sie dann die Schnellkupplungs-Schaftbaugruppe.

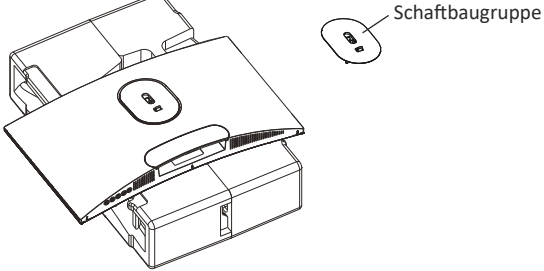

2. Nehmen Sie vier 35 mm hohe Sechskant-Eisenbolzen aus dem Zubehörbeutel und befestigen Sie sie mit einem Schraubendreher in dem M4-Gewinde Loch der hinteren Aussparung an der Rückseite des Monitors (die Schrauben sind entfernbar, das Display sollte bei der Fixierung der Schrauben auf dem Styropor liegen, damit das Display nicht bricht).

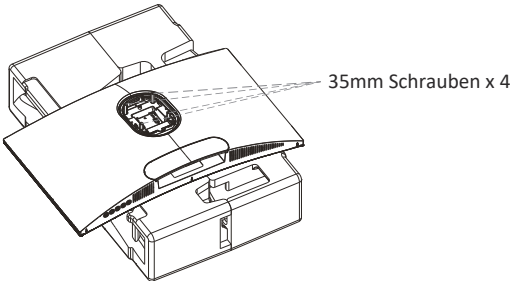

3. Folgen Sie den Anweisungen der Montageanleitung Ihrer Wandbefestigung oder ähnlichem Zubehör, um den Monitor daran zu befestigen.

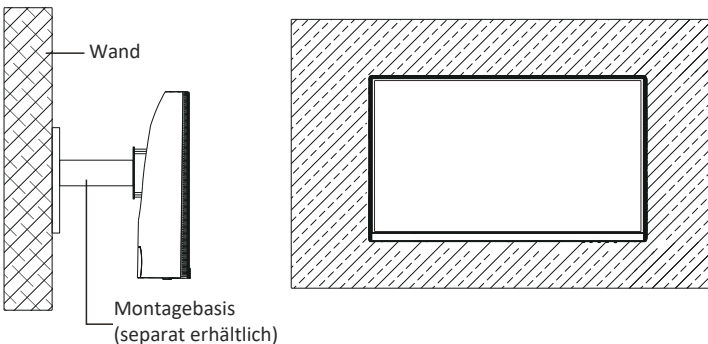

7. Anschließen der Kabel

1. Verbinden Sie ein Ende des DisplayPort(DP)-Kabels mit der Grafikkarte des PCs. Ein DP-Kabel und ein HDMI-Kabel sind im Lieferumfang enthalten. Sie können auch das HDMI-Kabel verwenden.
2. Verbinden Sie das andere Ende des DP-Kabels mit dem entsprechenden Anschluss am Monitor. Siehe Abbildung unten.

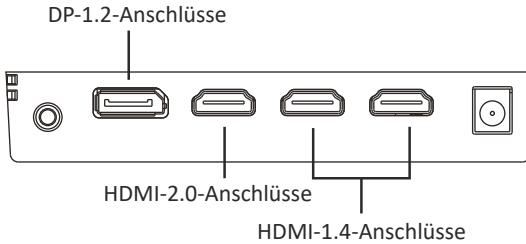

3. Schließen Sie das Netzkabel an den Monitor an und stecken Sie dann den Netzstecker in die Steckdose. Falls Sie keine Wandsteckdose nutzen können, empfehlen wir die Nutzung einer Steckerleiste mit Überspannungsschutz.
4. Zum Einschalten drücken Sie die Netztaaste am Monitor.

Adaptive Sync

Diese Funktion ist per Vorgabe abgeschaltet. Zum Aktivieren benötigen Sie Hardware mit Adaptive-Sync-Fähigkeit, ein DP- oder HDMI-Kabel und die aktuellsten Grafikkartentreiber.

Nach Verbindung Ihres Computers und Monitors über ein DP- oder HDMI-Kabel erhalten Sie möglicherweise eine Aufforderung zur Aktivierung der Funktion an Ihrem Computer. Wenn dies nicht erscheint, müssen Sie die Funktion eventuell im Einstellungsmenü Ihrer Grafikkarte aktivieren. Anweisungen finden Sie in der Dokumentation Ihres Grafikkartenherstellers.

8. Leuchtanzeige

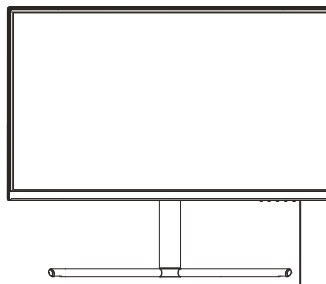

Blaues Leuchten bedeutet, dass der Monitor mit Strom versorgt wird und normal arbeitet.

Blaues Blinken signalisiert, dass keine Videoquelle (kein Horizontal- oder Vertikalsignal) erkannt wurde oder die Spannung zu gering ist. Computer eingeschaltet ist und dass das DP- oder HDMI-Kabel richtig angeschlossen und komplett eingesteckt wurde.

9. OSD-Menü

Mit dem OSD-Menü (On-Screen Display) können Sie die Monitoreinstellungen anpassen. Das OSD-Menü erscheint, wenn Sie bei eingeschaltetem Monitor die **M**-Taste drücken.







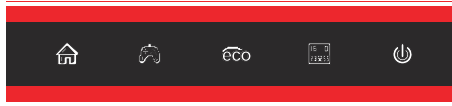

Wenn Sie den Monitor zum ersten Mal benutzen, passen sich die Einstellungen automatisch der Konfiguration Ihres Computers an.

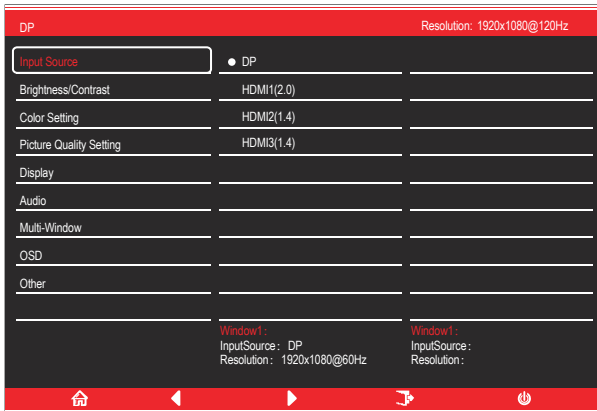
1. Drücken Sie eine beliebige Taste (**M**, **▼**, **▲**, **E**, **⏻**), um das Navigationsfenster zu öffnen.



2. Drücken Sie **M** () , um in das OSD-Menü zu gelangen.



3. Drücken Sie **▼** () oder **▲** () , um in das Untermenü zu gelangen.
 - Markieren Sie die gewünschte Funktion und drücken Sie **M**, um in das Untermenü zu gelangen.
 - Drücken Sie **▼** () oder **▲** () , um das Untermenü zu durchsuchen.
 - Drücken Sie dann **M**, um die einzustellende Funktion zu markieren.
 - Drücken Sie **▼** () oder **▲** () zum Hervorheben der Optionen und drücken Sie dann die **M**-Taste zum Bestätigen der Einstellungen und zum Verlassen des aktuellen Menüs.
4. Drücken Sie zum Verlassen des aktuellen Menüs die **E**-Taste.

9.1 – OSD-Menüfunktionen

Hauptmenü	Untermenü	Optionen	Beschreibung
Eingang squelle	DP	–	Zum Umschalten zum DP-Signaleingang.
	HDMI1(2.0)	–	Zum Umschalten zum HDMI-Signaleingang.
	HDMI2(1.4)		
	HDMI3(1.4)		
Helligkeit/ Kontrast	Helligkeit	0 – 100	Zum Einstellen der Helligkeit.
	Schwarzpegel	0 – 100	Zum Einstellen des Schwarzpegels
	Kontrast	0 – 100	Zum Einstellen des Kontrastes.
	DCR	Ein	
Aus			Zum Abschalten der DCR-Funktion.
Farbein- stellungen	Gamma	1,8	Zum Einstellen des Gammawertes.
		2,0	
		2,2	
		2,4	
		2,6	
	Bildmodus	Standard, Bild, Film, Spiel, FPS, RTS	Visuellen Modus entsprechend der Aktivität einstellen
Farbtemperatur	Warm, Kühl, Benutzer	Zur Auswahl der Farbtemperatur.	
Blaureduktion	0 – 100	Zum Einstellen der Blaureduktion.	
Hue	0 – 100	Zum Einstellen des Farbtons.	
Sättigung	0 – 100	Sättigungsstufen anpassen	
Bildquali- tätsein- stellungen	Schärfe	0 – 100	Zum Anpassen der Anzeigeschärfe
	Reaktionszeit	Aus, Hoch, Middle, Niedrig	Reaktionszeit anpassen
	Rauschreduktion	Aus, Hoch, Middle, Niedrig	Vermindert Bildstörungen durch Signalinter- ferenz.
	Dynamische Helligkeitsrege- lung	Ein, Aus	Verbessert die Darstellung von Graustufen.
	MPRT	Ein, Aus	Zum Ein-/Ausschalten von MPRT
Anzeige	Bildformat	Breitbild, 4:3, Auto	Zur Auswahl des Bildseitenverhältnisses.
	LED-Modus	Normal, Flicker, Aus	LED-Anzeigemodus wählen
Audio	Stummschaltung	Ein, Aus	Schaltet die Stummschaltung ein und aus.
	Lautstärke	0 – 100	Zum Anpassen der Lautstärke.
	Audioquelle	Auto-Quelle, DP1, HDMI1, HDMI2, HDMI3	Zur Auswahl des Audiosignals (DP oder HDMI).

Hauptmenü	Untermenü	Optionen	Beschreibung
Multifenster	Multifenster	Aus, PIP, Modus PBP 2Win,	Zur Auswahl der PIP/PBP nach Anzahl der Signalquellen.
	Fenster-2-Subeingang	HDMI 1, HDMI 2, HDMI 3, DP	Zur Auswahl des Eingangssignals zum PIP/PBP-Modus.
	PIP-Größe	Klein, Mittel, Groß	Größe des PIP/PBP-Anzeige-Fensters anpassen
	PIP-Position	Oben rechts, Oben links, Unten rechts, Unten links	Zum Anpassen der PIP/PBP-Fensterposition.
	Tauschen	–	Zum Vertauschen der PIP/PBP-Signalquellen.
OSD	Sprache	English, 简体中文, 한국어, Русский, Español, 日本語, Français, Deutsch	Zur Auswahl der OSD-Sprache.
	OSD-H-Position	0 – 100	Zum Anpassen der OSD-Horizontalposition.
	OSD-V-Position	0 – 100	Zum Anpassen der OSD-Vertikalposition.
	OSD-Transparenz	0 – 100	Zum Anpassen der OSD-Transparenz.
	OSD-Anzeigezeit	5 – 100	Zum Einstellen, wie lange das OSD-Menü im Leerlauf angezeigt wird.
	OSD-Drehung	Normal, 90, 180, 270	Wenn diese Funktion aktiv ist, dreht sich das OSD mit, wenn der Bildschirm gedreht wird.
Sonstiges	DP-Version	DP1.1, DP1.2	Hier wird die DP-Version angezeigt.
	Adaptive-Sync	Ein, Aus	Zum Ein-/Ausschalten der Adaptive-Sync-Funktion
	Reset		Rücksetzen: Zum Zurücksetzen der Monitoreinstellungen

10. ECO-Modi und GamePlus

1. Drücken Sie eine beliebige Taste (**M**, **▼**, **▲**, **E**, **⏻**), um das Navigationsfenster zu öffnen.



2. Drücken Sie die Taste **▼** (**⌵**), um zum GamePlus-Modus zu wechseln. Wählen Sie das entsprechende Spielsymbol, das am besten zu Ihrem Spiel passt. Die Symbole wurden primär dazu entworfen, Ihre Zielfähigkeit in Shooter-Spielen zu verbessern, können aber natürlich auch in anderen Szenarios genutzt werden.



3. Drücken Sie die Taste **▲** (**⌶**), um die ECO-Modi zu wechseln. Zu diesen Modi gehören Standard, Foto, Film, Spiel, FPS und RTS. Diese können genutzt werden, um die Einstellungen entsprechend Ihrer Nutzung zu optimieren. Der Standardmodus ist für die meisten Anwendungen geeignet.



4. Drücken Sie zum Einstellen der Effekte des RGB-Bereichs (Limitert oder Voll) die E-Taste (**⏻**)

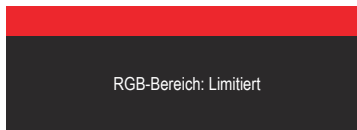

11. Technische Daten

Modell	LC-M27-FHD-240-C
Bildschirmgröße	27"
Bildformat	16:9
Beleuchtung	LED
Helligkeit	300(±30)cd/m ²
Panel	VA
Auflösung	DP1.2: 1920 × 1080 bei 240Hz HDMI 1.4: 1920 × 1080 bei 120Hz HDMI 2.0: 1920 × 1080 bei 240Hz
Bildwiederholfrequenz	240Hz
Reaktionszeit	MPRT 1ms
Betrachtungswinkel	≥ 178°(H) / ≥ 178°(V)
Kontrastverhältnis	3000:1
VESA-Montage	75 x 75mm
Farben	16,7M
Adaptive Sync	Ja
Signaleingang	DP 1.2 x 1, HDMI 1.4 x 2, HDMI 2.0 x 1
Stromeingang	12V Gleichspannung, ---4,0A
Audio	
Lautsprecher	Nein
Audioausgang	Ja
Zubehör	
Netzkabel	Ja
Netzteil	Ja
HDMI-Kabel	Ja
DP-Kabel	Ja
Weitere Funktionen	
Blaureduktion	Ja
Abmessungen	
Abmessungen (mit Ständer)	616,2*331*511,8mm
Abmessungen (ohne Ständer)	616,2*367,2*96,3mm
Nettogewicht	5,9Kg
Bruttogewicht	7,84Kg

TABLE OF CONTENTS

1. Safety Precautions
2. Maintenance
3. Box Contents
4. Product Overview
5. Stand Installation
6. Wall Mounting
7. Basic Operation
8. Indicator Light
9. OSD Menu
10. ECO Modes and Gameplus
11. Technical Specifications

1. Safety Precautions

Do not expose the monitor to a humid environment, rain or other liquids. Do not open the monitor housing to avoid any shock due to electrical or mechanical hazards.

Operation:

- Keep the monitor out of direct sunlight or other heat sources like stoves.
- Keep the monitor away from any liquid.
- Remove any object that could fall into the ventilation holes.
- Do not block the ventilation holes to avoid overheating.
- Do not knock or drop the monitor.

2. Maintenance

CAUTION: Unplug the power cable from the outlet before cleaning the monitor.

- To clean your screen, slightly moisten a soft, clean cloth with water.
- Please use a special screen-cleaning tissue if possible.
- Do not use benzene, thinner, ammonia, abrasive cleaners or compressed air.
- Inappropriate cleaning solutions may damage the monitor or leave a milky film on screen or housing.
- Unplug the monitor if you are not going to use it for a longer time period.
- Do not expose the monitor to dust, liquids or a humid environment.
- In case the monitor gets in touch with any liquid, wipe it down immediately using a dry cloth.
- In case any liquid gets spilled into the ventilation holes, do not use the monitor anymore. Please contact a professional service technician.

Legal notice:



The terms HDMI and HDMI High Definition Multimedia Interface, and the HDMI logo are trademarks or registered trademarks of HDMI Licensing Administrator, Inc. in the USA and other countries.

3.Box Contents

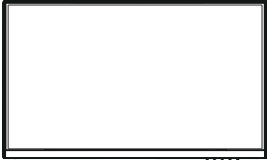

Monitor



Stand stem x 1



Stand base x 1



Screws x 3
(for Stand Installation)

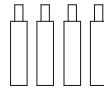

Screws x 4
(for Wall Mounting)

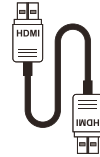

HDMI Cable x 1

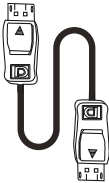

DP Cable x 1

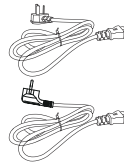

European Power Cable x 1
British Power Cable x 1

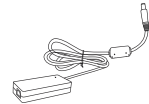

Power Adaptor x 1



Screwdriver x 1

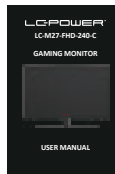

User Manual x 1



Extra screws may be included as backup.

4. Product Overview

4.1 – Monitor Buttons

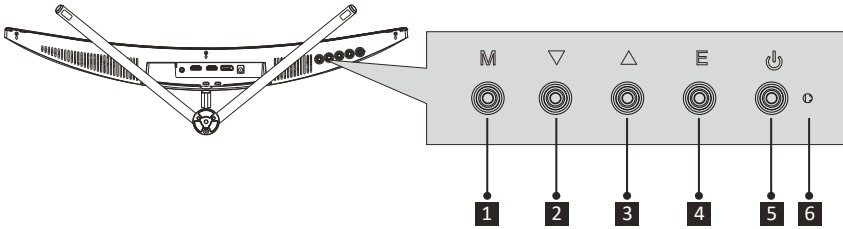

- 1 M Menu Button** : Press to display the OSD menu or enter sub-menus.
- 2 ▼ Down Button** : Press to move down in the menus.
- 3 ▲ Up Button** : Press to move up in the menus.
- 4 E Exit Button** : Press to exit.
- 5 ⏻ Power Button** : Press to turn the monitor on/off.
- 6 LED Indicator**: Changes colors to indicate status.

4.2 – Monitor Ports

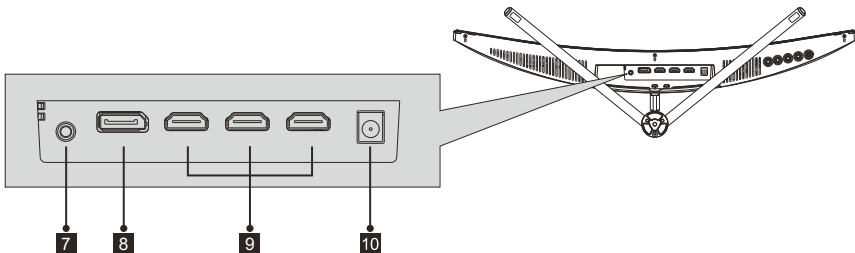

- 7 Audio Output** : Insert the audio cable for output of audio signals.
- 8 DP Connectors** : Insert one end of the DP cable into the computer's DP output and connect the other end to the monitor's DP port.
- 9 HDMI Connectors**: Insert one end of the HDMI cable into the computer's HDMI output and connect the other end to the monitor's HDMI port.
- 10 Power Connector** : Insert the power cable to supply power to the monitor.

5. Stand Installation

 Keep the foam underneath the monitor before attaching the stand.

1. Open the package, take out the product with foam still attached, and gently place it on a desktop or table.

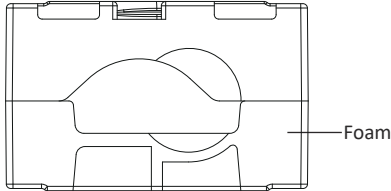

2. Place the upper and lower foam on the table and place the monitor on the foam.

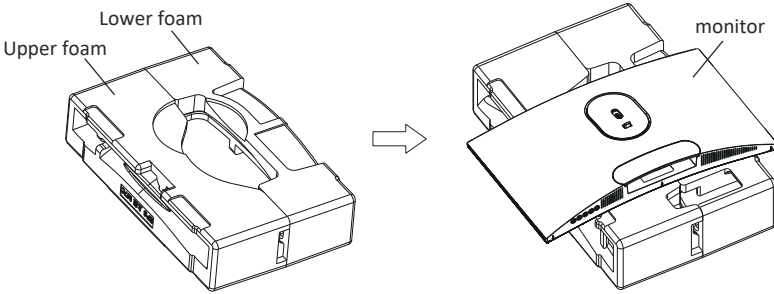

3. Push the lock up and remove the hinge cover as shown below.

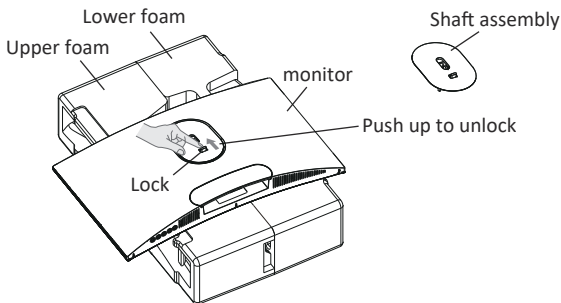

4. Take out the shaft assembly and bracket, and lock them tightly with 2 PM5x11mm screws, as shown in the figure below, and then lock the base and bracket with hand screws.

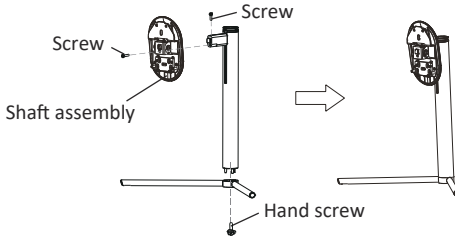

5. As show in the following pictures, put the finished components in step 4 in to the corresponding sinking groove of the rear case. gently press the bracket to make the shaft assembly snap into the lock, and then hold the middle position of the bracket to lift the body twice. The buckle can be used to ensure that the buckle can lock the base assembly;

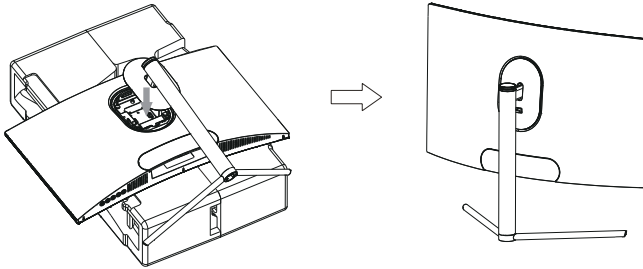

- ⚠** When disassembling, follow the opposite steps, Make sure the monitor is laid on a flat surface before removing the stand.

6. Hold the bracket with both hands to place a flat desktop and use the machine by plugging in the cable.

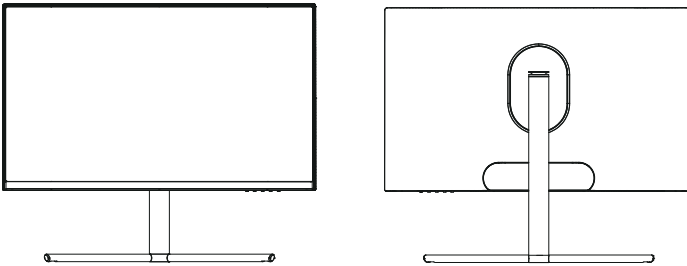

- ⚠** Note: During the process of erecting the machine, do not hold the screen directly with your hand to prevent breakage; The lifting range is 100mm, and the anti-sliding effect should be taken into consideration when extracting.

6. Wall Mounting

 VESA and/or mounting accessories not included.

1. Open the package, remove the foam upper and lower covers, align it on the table; remove the monitor film bag, then place the body on the inner package and remove the quick-release shaft assembly.

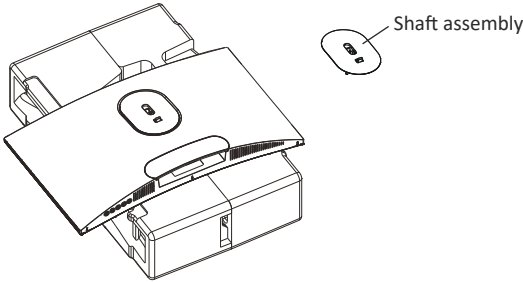

2. Find four hexagonal iron studs with a height of 35mm from the accessory bag, and lock them in the M4 threaded hole of the rear tank sinking slot with a screwdriver (removable screws, the display can't leave the Pauli dragon foam, To prevent breaking screen.)

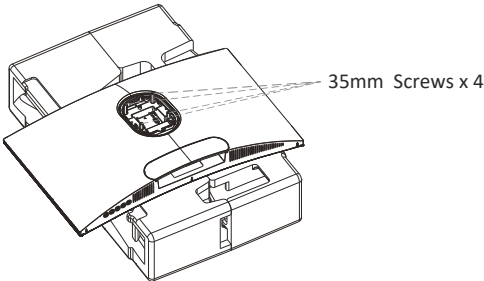

3. Install the monitor on the wall, mount, or fixture as desired.

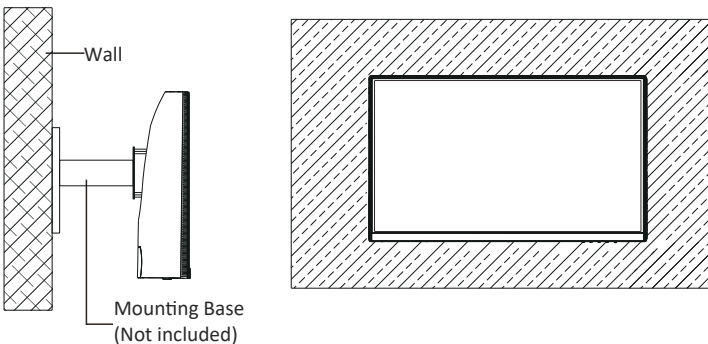

7. Basic Operation

1. Plug one end of the DisplayPort (DP) cable into the graphics card of the PC. For convenience, a DP cable and an HDMI cable are included. You can also use an HDMI cable.
2. Connect the other end of the cable to the corresponding connector on your monitor.

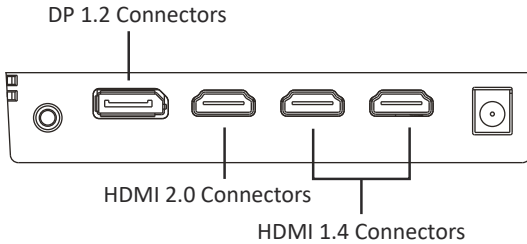

3. Connect the power cable to your monitor then connect the other end to your power source. It is recommended that you use a surge protector with adequate voltage if a wall outlet cannot be reached directly.
4. Locate the power button on the monitor and press it to turn the monitor on.

Adaptive-Sync

This feature is off by default. To activate, you must have hardware with Adaptive-Sync capability, a DP or HDMI cable, and the latest graphic drivers. After connecting your computer and monitor with a DP or HDMI cable, you may receive a prompt to enable the feature on your computer. If you do not, you may need to enable the function in your graphics card menu. See your graphics card manufacturer's documentation for instructions.

8. Indicator Light

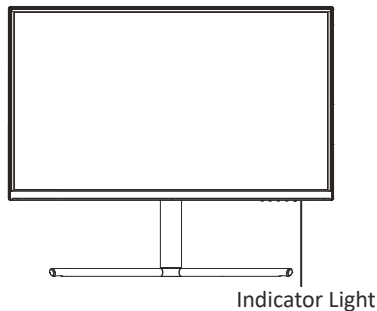

Solid blue light indicates power is on and the monitor is operating normally. Flashing blue light indicates no video source, no horizontal or vertical signal has been detected or voltage is low. Please ensure your computer is on and all video cables are fully inserted and/or connected.

9. OSD Menu

The On-Screen Display (OSD) Menu may be used to adjust your monitor's settings and appears on screen after turning on the monitor and pressing the **M** button.





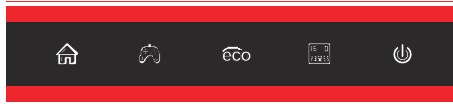

 When using the monitor for the first time, settings will automatically adjust to optimal settings according to your computer's configuration and parts etc.

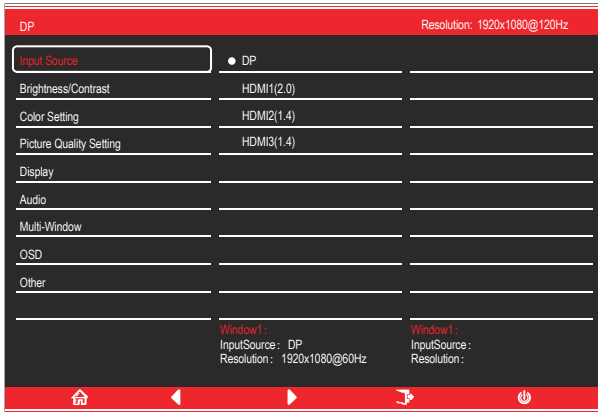
1. Press one of the buttons (**M**, **▼**, **▲**, **E**, **⏻**) to activate the browser window.



2. Press **M** () to enter the OSD menu.



3. Press **▼** () or **▲** () to scroll through the functions.
- Highlight the features you want to set, and press **M** to open the sub-menu.
 - Press **▼** () or **▲** () to browse the sub-menu and press **M** to highlight the features you want to set.
 - Press **▼** () or **▲** () to highlight the options and press **M** to confirm the settings and exit the current screen.
4. Press **E** to exit the current menu.

9.1- OSD Menu Functions

Main Menu	Sub-Menu	Options	Description
Input Source	DP	NONE	Switch to DP signal input
	HDMI1(2.0)	NONE	Switch to HDMI signal input
	HDMI2(1.4)		
	HDMI3(1.4)		
Brightness/Contrast	Brightness	0-100	Adjust display brightness
	Blacklevel	0-100	Adjust blacklevel
	Contrast	0-100	Adjust display contrast
	DCR	On	Turn on DCR function
Off		Turn off DCR function	
Color Setting	Gamma	1.8	Set Gamma add-in
		2.0	
		2.2	
		2.4	
		2.6	
	Pictrue Mode	Standard, Picture, Movie, Game, FPS, RTS	Set visual mode according to activity
Color Temperature	Warm, Cool, User	Select color temperature	
Low Blue Light	0-100	Set blue light filtering level	
Hue	0-100	Adjust hue levels	
Saturation	0-100	Adjust saturation levels	
Picture Quality Setting	Sharpness	0-100	Adjust display sharpness
	Response Time	Off, High, Middle, Low	Adjust response time
	Noise Reduction	Off, High, Middle, Low	Reduce the interference of image noise caused by signal source interference
	Dynamic Luminous Control	On, Off	Compensate for gray scale display screen and strengthen the expression of gray scale
	MPRT	On, Off	Turn MPRT on/off
Display	Aspect Ratio	Wide Screen, 4:3, Auto	Select on-screen aspect ratio
	LED Mode	Normal, Flicker, Off	Select led display mode
Audio	Mute	On, Off	Turn mute mode on/off
	Volume	0-100	Adjust audio volume
	Audio Source	Auto Source, DP1, HDMI1, HDMI2, HDMI3	Select audio signal input via DP or HDMI

Main Menu	Sub-Menu	Options	Description
Multi-Window	Multi-Window	Off, PIP Mode, PBP 2Win,	Select PIP/PBP modes according to the number of input signals etc.
	Sub Win2 Input	HDMI 1, HDMI 2 , HDMI 3, DP	Select according to input signal for PIP/PBP mode
	PIP Size	Small, Medium, Large	Adjust the PIP/PBP display window size
	PIP Position	Top Right, Top Left, Bottom Right, Bottom Left	Adjust the PIP/PBP window position
	Swap	NONE	Swap the PIP/PBP signal sources
OSD	Language	English, 简体中文, 한국어, Русский, Español, 日本語, Français, Deutsch	Set OSD language
	OSD H-Position	0-100	Adjust the OSD's horizontal position
	OSD V-Position	0-100	Adjust the OSD's vertical position
	OSD Transparency	0-100	Adjust OSD's overall transparency
	OSD Time Out	5-100	Set how long the OSD remains open after non-use
	OSD Rotation	Normal, 90, 180, 270	When the user flips the display, this function can also flip the OSD to achieve the best display angle
Other	DP Version	DP1.1, DP1.2	Display DP version
	Adaptive-Sync	On, Off	Turn the Adaptive-Sync function on/off
	Reset		Reset monitor configurations

10. ECO Modes and Gameplus

1. Press any one of the buttons (M, ▼, ▲, E, ⏻) to activate the navigation window.



2. Press ▼ (🎮) to switch Gameplus modes. According to the needs of your game, choose the corresponding game icon. These game icons are primarily designed to optimize your aim during FPS games, though they can be used for other scenarios.



3. Press ▲ (eco) button to switch ECO modes. These modes (Standard, Photo, Movie, Game, FPS, and RTS) can be used to optimize settings according to your activity. Standard mode is suitable for most activities.



4. Press E (🎨) to set RGB range (Limited or Full) effects.

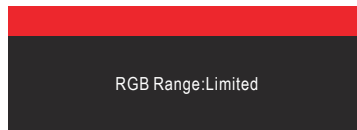

11. Technical Specifications

Model	LC-M27-FHD-240-C
Screen Size	27 inch
Aspect Ratio	16:9
Backlight	LED
Brightness	300(±30)cd/m ²
Panel	VA
Resolution	DP1.2: 1920*1080@240Hz HDMI 1.4: 1920*1080@120Hz HDMI 2.0: 1920*1080@240Hz
Refresh Rate	240Hz
Response Time	MPRT 1ms
Viewing Angle	≥ 178°(H) / ≥ 178°(V)
Contrast Ratio	3000:1
VESA Mounting	75 x 75mm
Colours	16.7M
Adaptive-Sync	Yes
Signal Input	DP 1.2*1, HDMI 1.4*2, HDMI 2.0*1
Power Input	DC 12V --- 4.0A
Audio	
Speakers	No
Audio Out	Yes
Accessories	
Power Cable	Yes
Power Adaptor	Yes
HDMI Cable	Yes
DP Cable	Yes
Additional Functions	
Low Blue Light	Yes
Physical Dimensions	
Dimensions (w/ Stand)	616.2*331*511.8mm
Dimensions (w/o Stand)	616.2*367.2*96.3mm
Net Weight	5.9Kg
Gross Weight	7.84Kg

TABLE DES MATIÈRES

1. Précautions Relatives à la sécurité
2. Entretien
3. Contenu de la boîte
4. Description du produit
5. Installation du socle
6. Montage mural
7. Utilisation de base
8. Témoin lumineux
9. Menu OSD
10. Modes eco et Gameplus
11. Spécifications techniques

1. Précautions relatives à la sécurité

N'exposez pas le moniteur à un environnement humide, à la pluie ou à d'autres liquides.

Afin d'éviter tout choc dû à des risques électriques ou mécaniques, n'ouvrez pas le boîtier du moniteur.

Fonctionnement :

- Maintenez le moniteur à l'abri de la lumière directe du soleil ou d'autres sources de chaleur comme les convecteurs.
- Maintenez le moniteur éloigné de tout liquide.
- Retirez tout objet qui pourrait tomber dans les orifices de ventilation.
- Afin d'éviter toute surchauffe, n'obstruez pas les orifices de ventilation.
- Ne heurtez pas et ne laissez pas tomber le moniteur.

2. Maintenance

ATTENTION : Débranchez le cordon d'alimentation de la prise murale avant de nettoyer le moniteur,

- Pour nettoyer votre écran anti-statique, humidifiez légèrement un chiffon doux et propre avec de l'eau.
- Si possible, veuillez utiliser un chiffon spécial de nettoyage d'écran.
- N'utilisez pas de diluant, de benzène, d'ammoniac, de nettoyant abrasif ni d'air comprimé.
- Des solutions de nettoyage inappropriées peuvent endommager le moniteur ou laisser un film laiteux sur l'écran ou le boîtier.
- Débranchez le moniteur si vous ne prévoyez pas de l'utiliser pendant une période prolongée.
- N'exposez pas le moniteur à la poussière, aux liquides ou à un environnement humide.
- Si le moniteur entre en contact avec un liquide, essuyez-le immédiatement avec un chiffon sec.
- En cas de liquide renversé dans les orifices de ventilation, n'utilisez plus le moniteur. Veuillez contacter un technicien de maintenance professionnel.

Rappel légal :



Les termes Interface Multimédia Haute Définition HDMI et HDMI, et le logo HDMI sont des marques déposées par l'administrateur de licence d'HDMI, Inc. aux Etats-Unis et dans d'autres pays.

3. Contenu de la boîte



Moniteur



Tige de support x 1



Base du socle x 1



Vis x 3

(pour installation sur support)

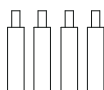

Vis x 4

(Pour support mural)



Câble HDMI x 1

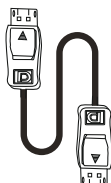

Câble DP x 1

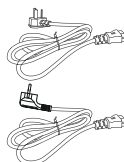

Câble d'alimentation européen x 1
Câble d'alimentation britannique x 1

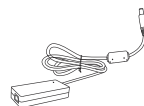

Adaptateur de courant x 1



Tournevis x 1

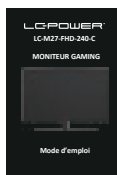

Mode d'emploi x 1



Des vis supplémentaires peuvent être fournies servant de vis de secours.

4. Description du produit

4.1 - Boutons Du Moniteur

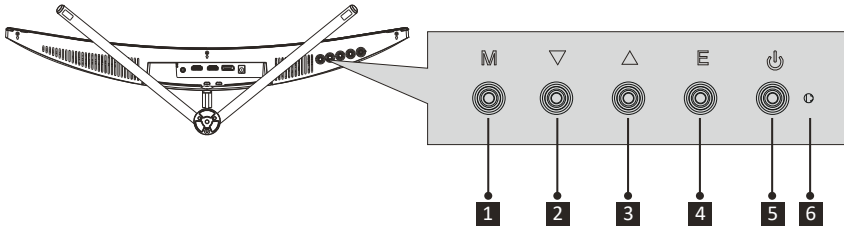

- 1 Menu des boutons M** : appuyez sur le bouton pour afficher le menu OSD ou accéder aux sous-menus.
- 2 ▼ Flèche du bas** : Appuyer pour descendre dans les menus.
- 3 ▲ Flèche du haut** : Appuyer pour monter dans les menus.
- 4 Bouton de sortie E** : Appuyez pour quitter.
- 5  Bouton d'alimentation** : Appuyez pour allumer ou éteindre le moniteur.
- 6 Voyant DEL** : Change de couleur pour indiquer l'état.

4.2 - Ports Du Moniteur

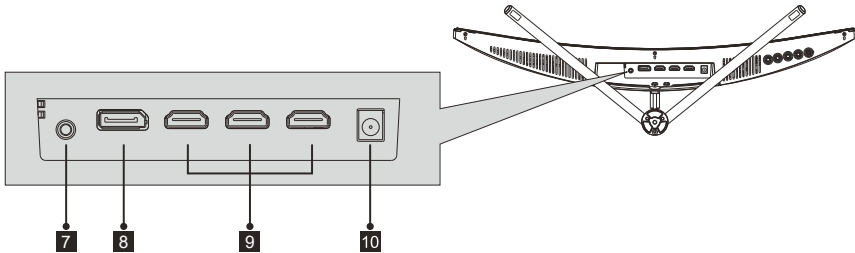

- 7 Sortie audio** : Insérez le câble audio pour obtenir des signaux audio de sortie.
- 8 Connecteurs DP** : insérez une extrémité du câble DP dans la sortie DP de l'ordinateur et connectez l'autre extrémité au port DP du moniteur.
- 9 Connecteurs HDMI** : insérez une extrémité du câble HDMI dans la sortie HDMI de l'ordinateur et connectez l'autre extrémité au port HDMI du moniteur.
- 10 Connecteur d'alimentation** : Insérez le câble d'alimentation pour alimenter le moniteur.

5. Installation du Socle

 Maintenez la mousse en place sous le moniteur avant de fixer le support.

1. Ouvrez l'emballage, sortez-en le produit sans retirer la mousse et posez-le délicatement sur un bureau ou une table.

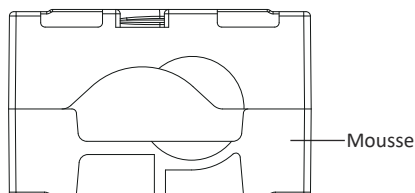

2. Placez les mousses supérieure et inférieure sur la table et disposez le moniteur sur la mousse.

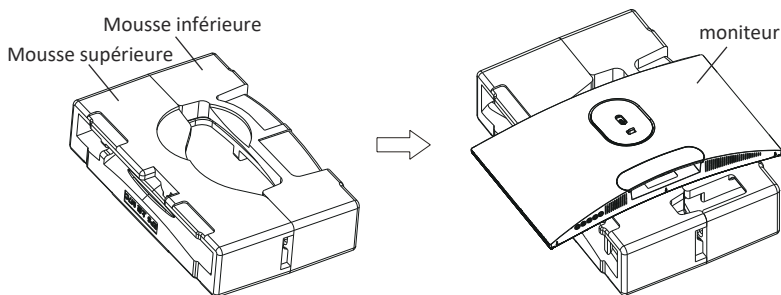

3. Soulevez le verrou et retirez le couvercle de la charnière de la manière indiquée ci-dessous.

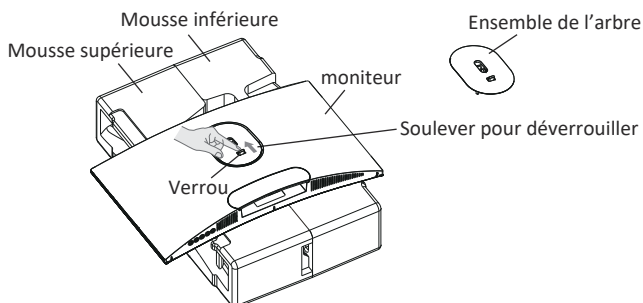

4. Sortez l'ensemble de l'arbre et le support, puis fixez-les ensemble à l'aide de vis PM5 x 11mm, comme indiqué avec la figure ci-dessous, puis verrouillez le socle et le support à l'aide des vis à main.

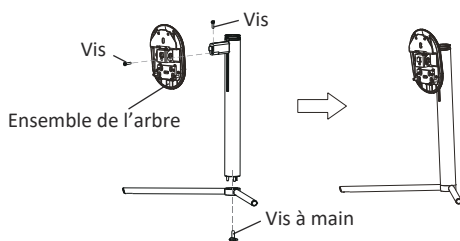

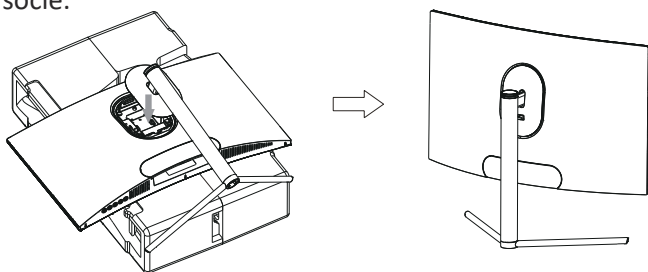

5. Comme indiqué sur les images suivantes, mettez les composants terminés à l'étape 4 dans la rainure renforcée située sur le boîtier arrière. Appuyez doucement sur le support pour faire entrer l'ensemble de l'arbre dans le verrou, puis tenez-le au milieu du support pour soulever le corps deux fois. Vous pouvez utiliser la boucle pour vous assurer de fixer correctement l'assemblage du socle.

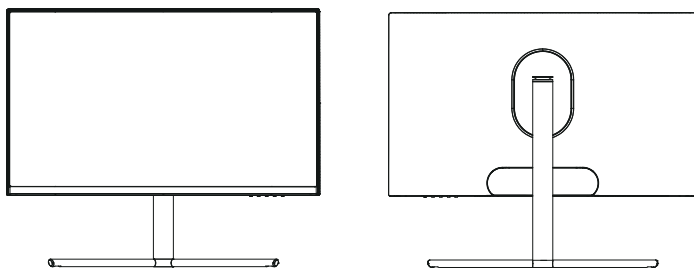

 Pour le désassemblage, suivez la procédure inverse, en vous assurant de poser le moniteur sur une surface plane préalablement au retrait du socle.

6. Tenez le support avec les deux mains pour le placer sur un bureau plat et branchez le câble de l'appareil.



 Remarque : Pendant le processus de redressement de l'appareil, afin d'éviter la casse, ne tenez pas directement l'écran à pleine main ; l'amplitude de levage est de 100 mm, et l'effet anti-dérappant doit être pris en compte lors de l'extraction.

6. Montage mural

 Accessoires VESA et/ou de fixation non inclus.

1. Ouvrez le paquet, retirez la mousse des couvercles supérieur et inférieur, alignez-le sur la table ; retirez le sac fin du moniteur, puis placez le corps sur le paquet intérieur et retirez rapidement l'ensemble de l'arbre.

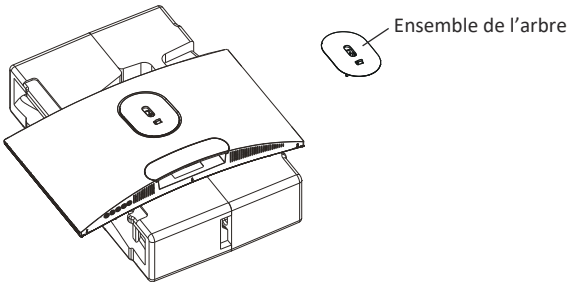

2. Trouvez les quatre crampons de fer hexagonaux ayant une hauteur de 35 mm dans le sac d'accessoire, fixez-les dans les trous filetés M4 situés à l'arrière de la rainure renforcée à l'aide d'un tournevis (les vis sont amovibles, pour éviter la casse, la mousse dragon Pauli doit impérativement rester sur l'écran)

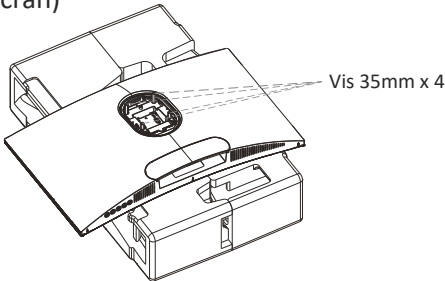

3. Installez le moniteur sur le mur, le support ou le luminaire comme vous le souhaitez.

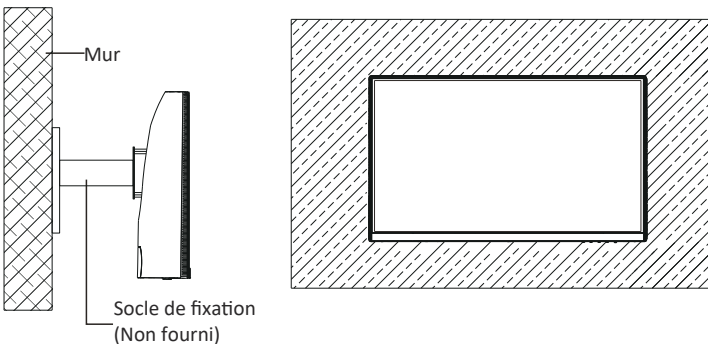

7. Utilisation de base

 Branchez une extrémité du câble DisplayPort (DP) dans la carte graphique du PC. Par souci de commodité, un câble DP et un câble HDMI sont inclus. Vous pouvez également utiliser un câble HDMI

2. Branchez l'autre extrémité du câble sur le connecteur correspondant de votre moniteur.

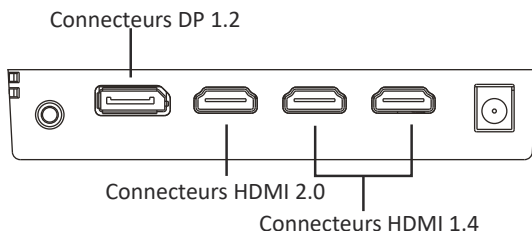

3. Connectez le câble d'alimentation à votre moniteur, puis connectez l'autre extrémité à votre source d'alimentation. Il est recommandé d'utiliser un parasurtenseur avec une tension adéquate si une prise murale ne peut pas être atteinte directement.
4. Localisez le bouton d'alimentation sur le moniteur et appuyez dessus pour allumer le moniteur.

Synchronisation adaptative

Cette fonctionnalité est désactivée par défaut. Pour l'activer, vous devez posséder un matériel prenant en charge Adaptative-sync, un câble DP ou HDMI, et les pilotes graphiques les plus récents possibles.

Branchez votre ordinateur à votre moniteur à l'aide d'un câble DP ou HDMI et, une fois le raccordement effectué, un message vous demandera d'activer la fonction sur votre ordinateur. Si vous ne procédez pas de la sorte, vous devrez activer cette fonction dans le menu de la carte graphique. Consultez les instructions du fabricant figurant dans la documentation de la carte graphique.

8. Témoin lumineux

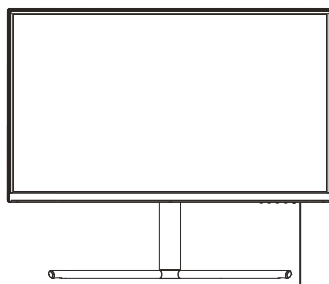

Témoin lumineux

Le voyant bleu fixe indique que l'appareil est sous tension et que le moniteur fonctionne normalement.

Une lumière bleue clignotante indique qu'il n'y a pas de source vidéo, qu'aucun signal horizontal ou vertical n'a été détecté, ou bien que la tension est faible. Veuillez vous assurer que votre ordinateur est allumé et que tous les câbles vidéo sont complètement insérés et/ou connectés.

9. MENU OSD

Le menu d'affichage à l'écran (OSD) peut être utilisé pour régler les paramètres de votre moniteur et apparaît à l'écran après avoir allumé le moniteur et appuyé sur le bouton **M**.





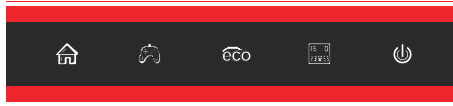

 Lorsque vous utilisez le moniteur pour la première fois, les paramètres se règlent automatiquement sur les valeurs optimales en fonction de la configuration et des composants de votre ordinateur, etc.

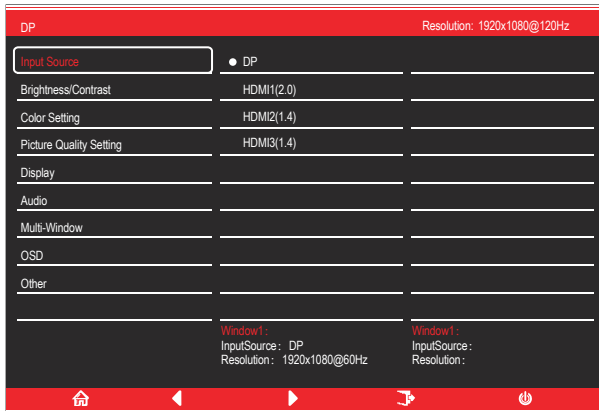
1. Appuyez sur l'un des boutons (**M**, **▼**, **▲**, **E**, **⏻**) pour activer la fenêtre du navigateur.



2. Appuyez sur **M** () pour entrer dans le menu OSD.



3. Appuyez sur **▼** () ou **▲** () pour naviguer à travers les fonctions.
 - Mettez en surbrillance les fonctions que vous souhaitez régler, et appuyez sur **M** pour en ouvrir le sous-menu.
 - Appuyez sur **▼** () ou **▲** () pour parcourir le sous-menu puis appuyez sur **M** pour mettre en surbrillance les fonctionnalités que vous souhaitez régler.
 - Appuyez sur **▼** () ou **▲** () pour mettre en surbrillance une option, puis appuyez sur **M** pour confirmer le paramètre et quitter l'écran actuel.
4. Appuyez sur **E** pour quitter le menu courant.

9.1 - Fonctions du menu OSD

Menu principal	Sous-menu	Options	Description
Source d'entrée	DP	AUCUN	Basculer vers l'entrée de signal DP
	HDMI1(2.0)	AUCUN	Basculer vers l'entrée de signal HDMI
	HDMI2(1.4)		
	HDMI3(1.4)		
Luminosité / Contraste	Luminosité	0-100	Régler la luminosité de l'écran
	Niveaux de sombre	0-100	Ajuster le niveau de noir
	Contraste	0-100	Régler le contraste de l'écran
	DCR	Activé	Activé
Désactivé		Désactivé	Désactiver la fonction DCR
Réglage des couleurs	Gamma	1,8	Régler l'ajout Gamma
		2,0	
		2,2	
		2,4	
		2,6	
	Mode Image	Standard, Image, Film, Jeu FPS, RTS	Régler le mode visuel en fonction de l'activité
Température de couleurs	Chaud, Froid, Utilisateur	Sélectionner une température de couleur	
Faible lumière bleue	0-100	Régler le niveau de filtrage de la lumière bleue	
Teinte	0-100	Ajuster les niveaux de teinte	
Saturation	0-100	Ajuster les niveaux de saturation	
Réglage de la qualité d'image	Netteté	0-100	Ajuster la netteté d'affichage
	Temps de réponse	Désactivé, Haut, Moyen, Faible	Ajuster le temps de réponse
	Réduction Bruit	Désactivé, Haut, Moyen, Faible	Réduire l'interférence du bruit de l'image causée par l'interférence de source du signal
	Contrôle lumineux dynamique	Activé, Désactivé	Compenser l'affichage de l'échelle de gris et renforcer l'expression de l'échelle de gris
	MPRT	Activé, Désactivé	Activer/désactiver MPRT
Affichage	Format d'image	Écran large, 4: 3, Auto	Sélectionner les proportions de l'écran
	Mode DEL	Normal, clignotant, éteint	Sélectionner le mode d'affichage de la DEL
Audio	Silencieux	Activé, Désactivé	Activer / Désactiver le mode silencieux
	Volume	0-100	Régler le volume audio
	Source audio	Source Auto, DP1, HDMI1, HDMI2, HDMI3	Sélectionner l'entrée du signal audio via DP ou HDMI

Menu principal	Sous-menu	Options	Description
Multi-Fenêtre	Fenêtres multiples	Off, mode PIP, PBP 2Win,	Sélectionner les modes PIP / PBP selon le nombre de signaux d'entrée, etc.
	Entrée Sub Win2	HDMI 1, HDMI 2, HDMI 3, DP	Sélectionner selon le signal d'entrée pour le mode PIP / PBP
	Taille PIP	Petit, Moyen, Grand	Ajuster la taille de la fenêtre d'affichage PIP/PBP
	Position PIP	Haut droit, Haut gauche, Bas droite, Bas gauche	Régler la position de la fenêtre PIP / PBP
	Échange	AUCUN	Échanger les sources de signaux PIP / PBP
OSD	Langue	English, 简体中文, 한국어, Русский, Español, 日本語, Français, Deutsch	Régler la langue de l'OSD
	Position H OSD	0-100	Régler la position horizontale de l'OSD
	Position V OSD	0-100	Régler la position verticale de l'OSD
	Transparence OSD	0-100	Ajuster la transparence d'ensemble de l'OSD
	Délai OSD	5-100	Régler la durée pendant laquelle l'OSD reste ouvert en l'absence d'activité
	Rotation OSD	Normal, 90, 180, 270	Lorsque l'utilisateur retourne l'affichage, cette fonction permet également de retourner l'OSD pour obtenir un meilleur angle d'affichage
Autre	Version DP	DP1.1, DP1.2	Afficher la version DP
	Synchronisation adaptative	Activé, Désactivé	Activer/ Désactiver la fonction de Synchronisation adaptative
	Réinitialiser		Réinitialiser les configuration du moniteur

10. Modes eco et gameplus

1. Appuyez sur l'un des boutons (M, ▼, ▲, E, ⏻) pour activer la fenêtre de navigation.

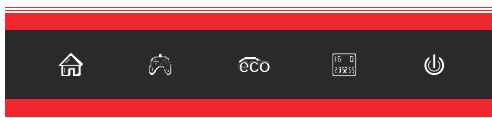

2. Appuyez sur ▼ (🎮) pour commuter entre les modes GamePlus. Selon les besoins de votre jeu, choisissez l'icône de jeu correspondante. Ces icônes de jeu sont à la base conçus pour améliorer votre visée dans les jeux de tir, mais elles peuvent aussi être utilisées dans d'autres scénarios.



3. Appuyez sur le bouton ▲ (🌿) pour commuter entre les modes ECO. Ces modes (Standard, Photo, Film, Jeu, FPS et RTS) peuvent servir à optimiser les paramètres en fonction de votre activité. Le mode standard convient à la plupart des activités.

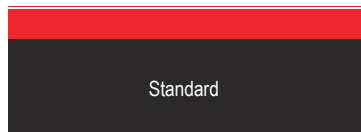

4. Appuyez sur E (🌈) pour régler les effets de la gamme RGB (Limitée ou Intégrale)

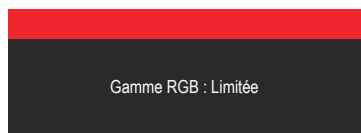

11. Spécifications techniques

Modèle	LC-M27-FHD-240-C
Taille d'écran	27 pouces
Format d'image	16:9
Rétroéclairage	LED
Luminosité	300(±30)cd/m ²
Panneau	VA
Résolution	DP1.2 : 1920 * 1080 à 240Hz HDMI 1.4 : 1920 * 1080 à 120Hz HDMI 2.0 : 1920 * 1080 à 240Hz
Taux de rafraîchissement	240Hz
Temps de réponse	MPRT 1ms
Angles de vue	≥ 178° (H) / ≥ 178° (V)
Taux de contraste	3000:1
Montage VESA	75 x 75mm
Couleurs	16,7 M
Synchronisation adaptative	Oui
Entrée de signal	DP 1.2*1, HDMI 1.4*2, HDMI 2.0*1
Entrée de courant :	12V CC---4.0A
Audio	
Haut-parleurs	Aucune
Sortie Audio	Oui
Accessoires	
Câble d'alimentation	Oui
Adaptateur de courant	Oui
Câble HDMI	Oui
Câble DP	Oui
Fonctions supplémentaires	
Faible lumière bleue	Oui
Dimensions physiques	
Dimensions (avec socle)	616,2 * 331 * 511,8mm
Dimensions (sans socle)	616,2 * 367,2 * 96,3mm
Poids net	5,9Kg
Poids brut	7,84Kg

INDICE

1. Precauzioni sulla sicurezza
2. Manutenzione
3. Contenuto della confezione
4. Descrizione del prodotto
5. Installazione del supporto
6. Montaggio a parete
7. Funzionamento di base
8. Indicatore
9. Menu OSD
10. Modalità ECO e Gameplus
11. Specifiche tecniche

1. Precauzioni sulla sicurezza

Non esporre il monitor a un ambiente umido, pioggia o altri liquidi.
Non aprire l'alloggiamento del monitor per evitare scosse dovute a rischi elettrici o meccanici.

Funzionamento:

- Tenere il monitor lontano dalla luce solare diretta o da altre fonti di calore come stufe.
- Tenere il monitor lontano da qualsiasi liquido.
- Rimuovere eventuali oggetti che potrebbero cadere nei fori di ventilazione.
- Non ostruire i fori di ventilazione per evitare il surriscaldamento.
- Non far subir urti né far cadere il monitor.

2. Manutenzione

ATTENZIONE: Scollegare il cavo di alimentazione dalla presa prima di pulire il monitor.

- Per pulire lo schermo, inumidire leggermente un panno morbido e pulito.
- Utilizzare uno speciale panno per la pulizia dello schermo, se possibile.
- Non utilizzare benzene, solventi, ammoniaca, detergenti abrasivi o aria compressa.
- Le soluzioni di pulizia inadeguate potrebbero danneggiare il monitor o lasciare una pellicola lattiginosa sullo schermo o sull'alloggiamento.
- Scollegare il monitor se non lo si utilizza per un periodo di tempo più lungo.
- Non esporre il monitor a polvere, liquidi o ambienti umidi.
- Se il monitor viene a contatto con qualsiasi liquido, pulirlo immediatamente con un panno asciutto.
- In caso di versamento di liquido nei fori di ventilazione, non utilizzare più il monitor. Contattare un tecnico di assistenza professionale.

Avviso legale:

HDMI™

HIGH-DEFINITION MULTIMEDIA INTERFACE

I termini HDMI, HDMI High-Definition Multimedia Interface e il logo HDMI sono marchi di fabbrica o marchi registrati di HDMI Licensing Administrator, Inc. negli Stati Uniti e in altri Paesi.

3. Contenuto della confezione



Monitor



Attacco supporto x 1



Base supporto x 1



Viti x 3

(per installazione del supporto)

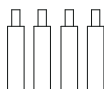

Viti x 4

(per montaggio a parete)

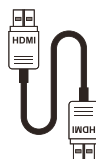

Cavo HDMI x 1

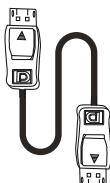

Cavo DP x 1

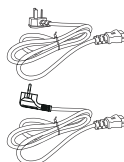

Cavo di alimentazione europeo x 1
Cavo di alimentazione britannico x 1

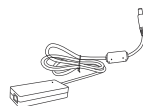

Adattatore di
alimentazione x 1



Cacciavite x 1

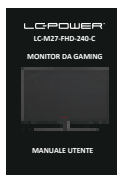

MANUALE UTENTE x 1



Potrebbero essere incluse viti extra di ricambio.

4. Descrizione del prodotto

4.1 – Tasti del monitor

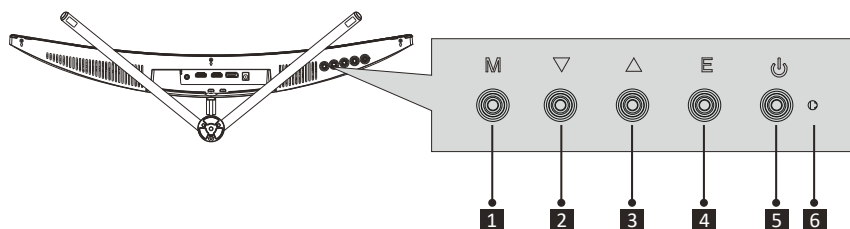

- 1 Tasto M Menu:** Premere per visualizzare il menu OSD o accedere ai menu secondari.
- 2 ▼ Tasto Giù:** Premere per spostarsi verso il basso nei menu.
- 3 ▲ Tasto Up (Su):** Premere per spostarsi verso l'alto nei menu.
- 4 Tasto E Esci:** Premere per uscire.
- 5  Tasto alimentazione:** Premere per accendere/spegnere il monitor.
- 6 Indicatore LED:** Cambia i colori per indicare lo stato.

4.2 – Porte del monitor

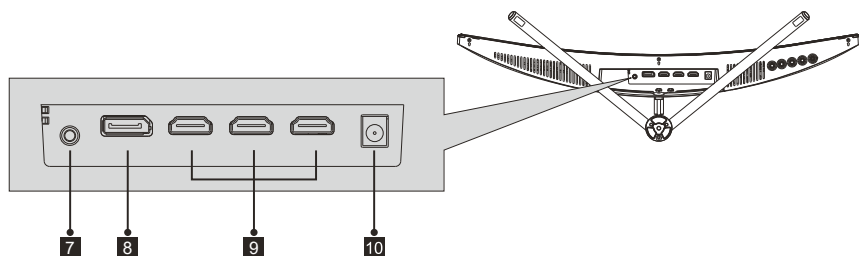

- 7 Uscita audio:** Inserire il cavo audio per l'uscita dei segnali audio.
- 8 Connettore DP:** Inserire un'estremità del cavo DP nell'uscita DP del computer e collegare l'altra estremità alla porta DP del monitor.
- 9 Connettore HDMI:** Inserire un'estremità del cavo HDMI nell'uscita HDMI del computer e collegare l'altra estremità alla porta HDMI del monitor.
- 10 Connettore di alimentazione:** Inserire il cavo di alimentazione nell'alimentatore del monitor.

5. Installazione del supporto

 Tenere il polistirolo sotto il monitor prima di fissare il supporto.

1. Aprire la confezione, estrarre il prodotto con la gommapiuma ancora fissata e posizionarlo delicatamente su una scrivania o un tavolo.

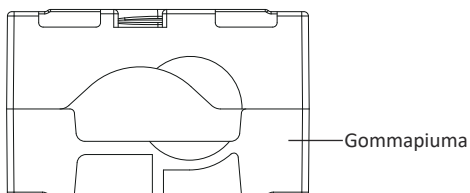

2. Collocare la gommapiuma superiore e inferiore sul tavolo e collocare il monitor sulla gommapiuma.

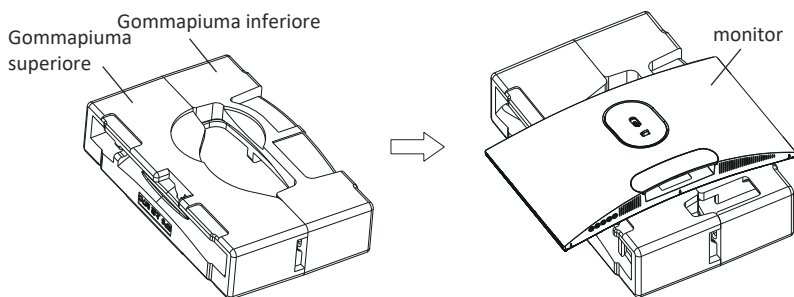

3. Spingere il blocco verso l'alto e rimuovere il coperchio del cardine come mostrato di seguito.

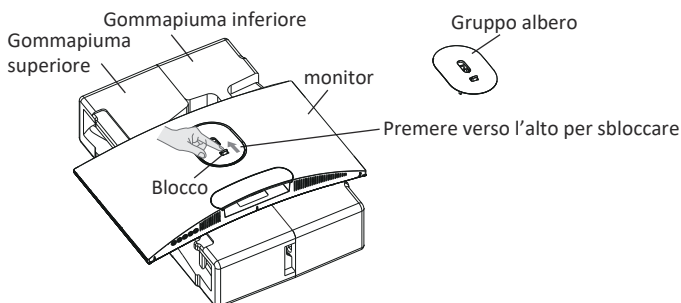

4. Estrarre il gruppo albero e la staffa e bloccarli saldamente con 2 viti PM5x11 mm, come mostrato nella figura seguente, quindi bloccare la base e la staffa con viti manuali.

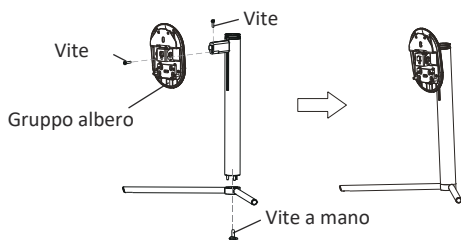

5. Come mostrato nelle immagini seguenti, inserire i componenti finiti nel passaggio 4 nella corrispondente scanalatura svasata della struttura posteriore. Premere delicatamente la staffa per far scattare il gruppo albero nel blocco, quindi mantenere la posizione centrale della staffa per sollevare il corpo due volte. La fibbia può essere utilizzata per garantire che la fibbia possa bloccare il gruppo base.

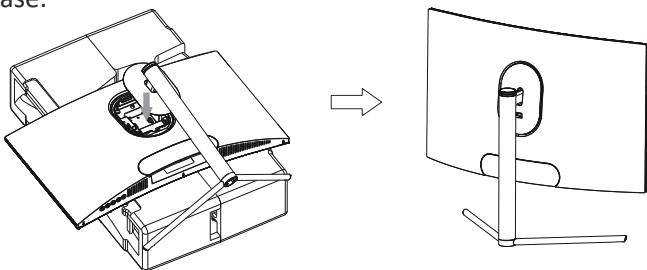

! Durante, lo smontaggio, eseguire la procedura al contrario. Assicurarsi che il monitor sia posizionato su una superficie piana prima di rimuovere il supporto.

6. Tenere la staffa con entrambe le mani per posizionare una scrivania piatta e utilizzare la macchina inserendo il cavo.

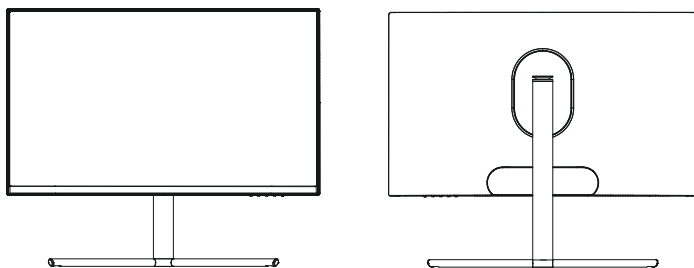

! Nota: Durante il processo di montaggio della macchina, non avvicinare le dita sullo schermo direttamente per evitare che lo schermo si rompa; la gamma di sollevamento è di 100 mm e durante l'estrazione è necessario tenere in considerazione l'effetto antiscivolo.

6. Montaggio a parete

 Non sono inclusi accessori per montaggio e/o supporto VESA.

1. Aprire la confezione, rimuovere le coperture superiore e inferiore in gommapiuma, allinearle al tavolo; rimuovere la busta rivestita con pellicola del monitor, quindi posizionare il corpo sulla confezione interna e rimuovere il gruppo albero a sgancio rapido.

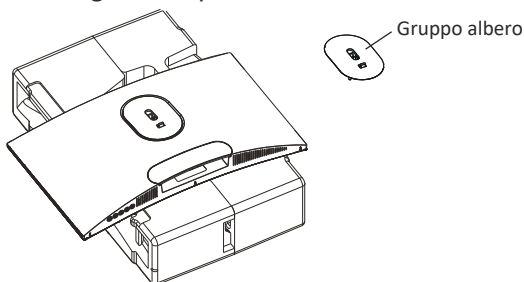

2. Trovare quattro perni esagonali in ferro con un'altezza di 35 mm dalla borsa degli accessori e bloccarli nel foro filettato M4 della fessura svasata del serbatoio posteriore con un cacciavite (viti rimovibili, il display non può essere tolto dalla gommapiuma Pauli dragon per evitare di rompere lo schermo.)

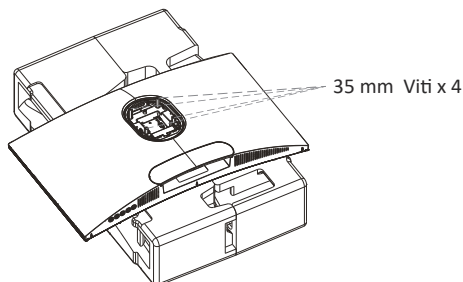

3. Installare il monitor a parete, su supporto o dispositivo di fissaggio, come desiderato.

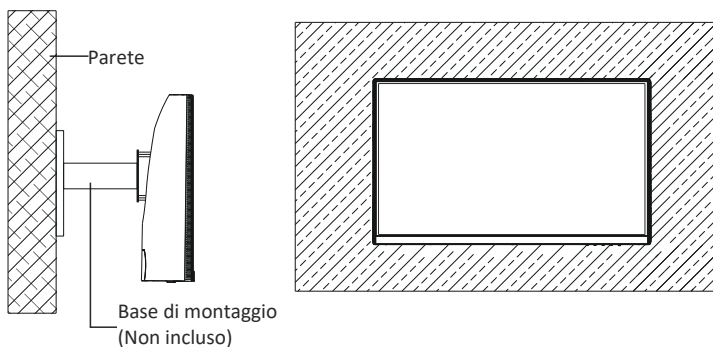

7. Funzionamento di base

-  Inserire un'estremità del cavo DisplayPort (DP) nella scheda grafica del PC. Per comodità, sono inclusi un cavo DP e un cavo HDMI. È inoltre possibile utilizzare un cavo HDMI.
- Collegare l'altra estremità del cavo al corrispondente connettore del monitor.

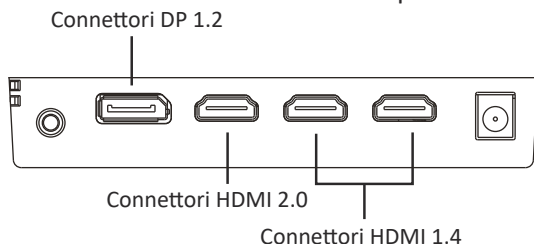

- Collegare il cavo di alimentazione al monitor, quindi collegare l'altra estremità alla fonte di alimentazione. Si consiglia di utilizzare un limitatore di sovratensione con una tensione adeguata, se non è possibile raggiungere direttamente una presa a muro.
- Individuare il tasto di accensione sul monitor e premerlo per accenderlo.

Adaptive-Sync

Questa funzione è disattivata per impostazione predefinita. Per attivarla, è necessario disporre di hardware con funzionalità Adaptive-Sync, un cavo DP o HDMI e i driver video più recenti.

Dopo il collegamento del computer e del monitor con un cavo DP o HDMI, si potrebbe ricevere un messaggio per abilitare la funzione sul computer. In caso contrario, potrebbe essere necessario abilitare la funzione nel menu della scheda grafica. Consultare la documentazione del produttore della scheda grafica per istruzioni.

8. Indicatore

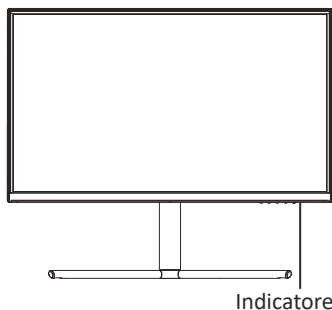

La spia blu fissa indica che l'alimentazione è accesa e il monitor funziona normalmente.

La spia blu lampeggiante indica che non è presente alcuna sorgente video, non è stato rilevato alcun segnale orizzontale o verticale o che la tensione è bassa. Assicurarsi che il computer sia acceso e che tutti i cavi video siano inseriti e/o collegati completamente.

9. Menu OSD

Il menu OSD (On-Screen Display) può essere utilizzato per regolare le impostazioni del monitor e appare sullo schermo dopo aver acceso il monitor e premuto il tasto **M**.







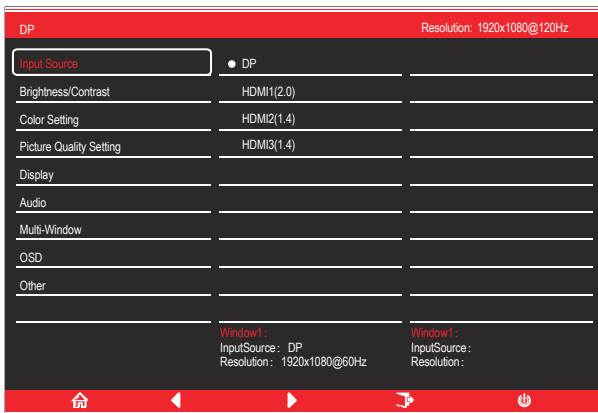

Quando si utilizza il monitor per la prima volta, le impostazioni si adattano automaticamente alle impostazioni ottimali in base alla configurazione e alle parti del computer, ecc.

1. Premere uno dei tasti (**M**, **▼**, **▲**, **E**, **⏻**) per attivare la finestra del browser.



2. Premere **M** () per accedere al menu OSD.



3. Premere **▼** () o **▲** () per navigare tra le funzioni.
 - Evidenziare le funzioni da impostare e premere **M** per aprire il menu secondario.
 - Premere **▼** () o **▲** () per navigare nel menu secondario e premere **M** per evidenziare le funzioni che si desidera impostare.
 - Premere **▼** () o **▲** () per evidenziare le opzioni e premere **M** per confermare le impostazioni e uscire dalla schermata attuale.
4. Premere **E** per uscire dal menu attuale.

9.1 – Funzioni del menu OSD

Menu principale	Menu secondario	Opzioni	Descrizione
Origine ingresso	DP	NESSUNO	Passa a ingresso segnale DP
	HDMI1 (2.0)	NESSUNO	Passa a ingresso segnale HDMI
	HDMI2 (1.4)		
	HDMI3 (1.4)		
Luminosità /Contrasto	Luminosità	0-100	Regola la luminosità del display
	Livello del nero	0-100	Regola livello del nero
	Contrasto	0-100	Regola il contrasto del display
	DCR	Attiva	
Disattiva			Disattiva la funzione DCR
Impostazione colore	Gamma	1,8	Imposta il componente aggiuntivo Gamma
		2,0	
		2,2	
		2,4	
		2,6	
	Modalità immagine	Standard, Immagine, Film, Gioco, FPS, RTS	Imposta la modalità visiva in base all'attività
Temperatura colore	Caldo, Freddo, Utente	Seleziona la temperatura del colore	
Luce blu bassa	0-100	Imposta il livello di filtraggio della luce blu	
Tonalità	0-100	Regola i livelli di tonalità	
Saturazione	0-100	Regola i livelli di saturazione	
Impostazione qualità immagine	Nitidezza	0-100	Regola la nitidezza del display
	Tempo di risposta	Disattiva, Alto, Medio, Basso	Regola il tempo di risposta
	Riduzione disturbi	Disattiva, Alto, Medio, Basso	Riduce l'interferenza del disturbo dell'immagine causata dall'interferenza della sorgente del segnale
	Controllo luminosità dinamica	Attiva, Disattiva	Compensa il display della scala dei grigi e rafforza l'espressione della scala dei grigi
	MPRT	Attiva, Disattiva	Attiva/disattiva MPRT
Display	Proporzioni	Widescreen, 4:3, Auto	Seleziona le proporzioni dello schermo
	Modalità LED	Normale, Sfarfallio, Disattiva	Seleziona modalità di visualizzazione LED
Audio	Disattiva audio	Attiva, Disattiva	Attiva/disattiva l'audio
	Volume	0-100	Regola il volume audio
	Origine audio	Origine automatica, DP1, HDMI1, HDMI2, HDMI3	Seleziona l'ingresso del segnale audio tramite DP o HDMI

Menu principale	Menu secondario	Opzioni	Descrizione
Multifinestra	Multifinestra	Disattiva, Modalità PIP, PBP 2Win,	Seleziona le modalità PIP/PBP in base al numero di segnali di ingresso ecc.
	Ingresso Win2 secondario	HDMI 1, HDMI 2, HDMI 3, DP	Seleziona in base al segnale di ingresso per la modalità PIP/PBP
	Dimensioni PIP	Piccolo, Medio, Grande	Regola le dimensioni della finestra del display PIP/PBP
	Posizione PIP	In alto a destra, In alto a sinistra, In basso a destra, In basso a sinistra	Regola la posizione della finestra PIP/PBP
	Scambia	NESSUNO	Scambia le sorgenti del segnale PIP/PBP
OSD	Lingua	English , 简体中文, 한국어, Русский, Español, 日本語, Français, Deutsch	Imposta la lingua OSD
	Posizione O OSD	0-100	Regola la posizione orizzontale dell'OSD
	Posizione V OSD	0-100	Regola la posizione verticale dell'OSD
	Trasparenza OSD	0-100	Regola la trasparenza generale dell'OSD
	Timeout OSD	5-100	Imposta per quanto tempo l'OSD rimane aperto dopo il mancato utilizzo
	Rotazione OSD	Normale, 90, 180, 270	Quando l'utente capovolge il display, questa funzione può anche capovolgere il menu OSD per ottenere il miglior angolo di visione
Altro	Versione DP	DP1.1, DP1.2	Versione DP display
	Adaptive-Sync	Attiva, Disattiva	Attiva/disattiva la funzione Adaptive-Sync
	Ripristina		Ripristina le configurazioni del monitor

10. Modalità ECO e Gameplus

1. Premere un tasto (**M**, **▼**, **▲**, **E**, **⏻**) per attivare la finestra di navigazione.

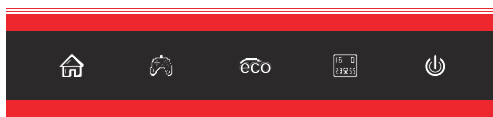

2. Premere **▼** (🎮) per passare alle modalità Gameplus. In base alle esigenze del gioco, scegliere l'icona del gioco corrispondente. Queste icone di gioco sono progettate principalmente per ottimizzare l'obiettivo durante i giochi FPS, anche se possono essere utilizzati per altri scenari.



3. Premere il tasto **▲** (🏠) per passare alle modalità ECO. Queste modalità (Standard, Foto, Film, Gioco, FPS e RTS) e possono essere utilizzate per ottimizzare le impostazioni in base alla propria attività. La modalità Standard è adatta per la maggior parte delle attività.

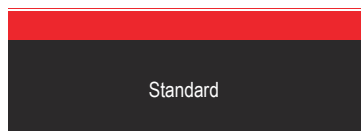

4. Premere **E** (📐) per impostare gli effetti di Gamma RGB (Limitato o Completo)

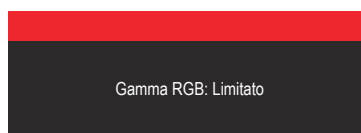

11. Specifiche tecniche

Modello	LC-M27-FHD-240-C
Dimensioni schermo	27 inch
Proporzioni	16:9
Retroilluminazione	LED
Luminosità	300 (±30) cd/m ²
Pannello	VA
Risoluzione	DP1.2: 1920*1080 a 240Hz HDMI 1.4: 1920*1080 a 120Hz HDMI 2.0: 1920*1080 a 240Hz
Frequenza di aggiornamento	240Hz
Tempo di risposta	MPRT 1 ms
Angolo di visione	≥ 178° (O) / ≥ 178° (V)
Rapporto di contrasto	3000:1
Supporto VESA	75 x 75mm
Colori	16.7M
Adaptive-Sync	Sì
Ingresso segnale	DP 1.2*1, HDMI 1.4*2, HDMI 2.0*1
Ingresso alimentazione	12V CC ---4,0A
Audio	
Altoparlanti	No
Uscita audio	Sì
Accessori	
Cavo di alimentazione	Sì
Adattatore di alimentazione	Sì
Cavo HDMI	Sì
Cavo DP	Sì
Altre funzioni	
Luce blu bassa	Sì
Dimensioni fisiche	
Dimensioni (con supporto)	616,2*331*511,8mm
Dimensioni (senza supporto)	616,2*367,2*96,3mm
Peso netto	5,9Kg
Peso lordo	7,84Kg

TABLA DE CONTENIDO

1. Precauciones de Seguridad
2. Mantenimiento
3. Contenido de La Caja
4. Información general del Producto
5. Instalación del pedestal
6. Instalación en pared
7. Funcionamiento básico
8. Indicador luminoso
9. Menú OSD
10. Modos Eco y Gameplus
11. Especificaciones técnicas

1. Precauciones de Seguridad

No exponga el monitor a un entorno húmedo, a la lluvia ni a otros líquidos. Para evitar descargas eléctricas debidas a riesgos eléctricos o mecánicos, no abra la carcasa del monitor.

Funcionamiento:

- Mantenga el monitor alejado de la luz solar directa u otras fuentes de calor como puede ser una estufa.
- Mantenga el monitor alejado de cualquier líquido.
- Retire cualquier objeto que pueda caer en los orificios de ventilación.
- Para evitar el sobrecalentamiento, no bloquee los orificios de ventilación.
- No golpee ni deje caer el monitor.

2. Mantenimiento

PRECAUCIÓN: Desenchufe el cable de alimentación de la toma de corriente antes de limpiar el monitor.

- Para limpiar la pantalla, humedezca ligeramente un paño suave y limpio con agua.
- Si es posible, utilice una toallita especial para limpiar pantallas.
- No utilice benceno, diluyentes, amoníaco, limpiadores abrasivos o aire comprimido.
- Las soluciones de limpieza inadecuadas pueden dañar el monitor o dejar una película lechosa en la pantalla o la carcasa.
- Desenchufe el monitor si no la va a utilizar durante un prolongado período de tiempo.
- No exponga el monitor al polvo, a líquidos o a un entorno húmedo.
- En caso de que el monitor entre en contacto con líquidos, límpielo inmediatamente con un paño seco.
- Si se derrama líquido en los orificios de ventilación, no use más el monitor. Póngase en contacto con un técnico de servicio profesional.

Aviso legal:

HDMI™

HIGH-DEFINITION MULTIMEDIA INTERFACE

Los términos HDMI, HDMI High-Definition Multimedia Interface y el logotipo de HDMI son marcas comerciales o marcas registradas de HDMI Licensing, Administrator, Inc. en EE. UU. y otros países.

3. Contenido De La Caja



Monitor



Tubo del pedestal x 1



Base del pedestal x 1



Tornillos x 3
(para la instalación del pedestal)

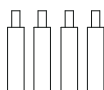

Tornillos x 4
(para la instalación en pared)

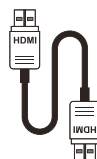

Cable HDMI x 1

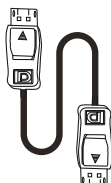

Cable DP x 1

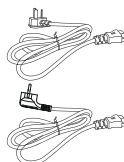

Cable alimentación europeo x 1
Cable alimentación británico x 1

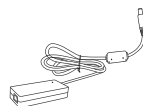

Adaptador de
alimentación x 1



Destornillador x 1

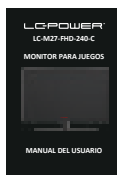

Manual del usuario x 1



Se pueden incluir tornillos adicionales de repuesto.

4. Información General Del Producto

4.1 – Botones Del Monitor

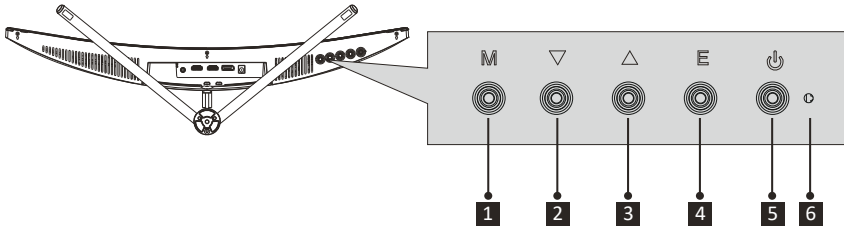

- 1 M Botón Menú:** presione este botón para mostrar los menús OSD o introducir los submenús.
- 2 ▼ Botón Abajo:** presione este botón para desplazarse hacia abajo por los menús.
- 3 ▲ Botón Arriba:** presione este botón para desplazarse hacia arriba por los menús.
- 4 E Botón Salir:** Presione este botón para salir.
- 5 ⏻ Botón de alimentación:** Presione este botón para encender o apagar el monitor.
- 6 Indicador LED:** Cambia los colores para indicar el estado.

4.2 – Puertos Del Monitor

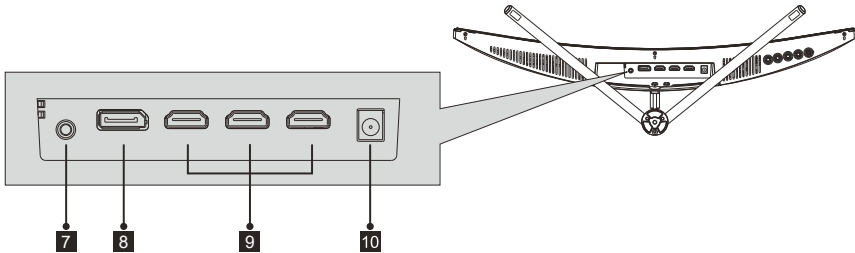

- 7 Salida de audio:** inserte el cable de audio para la salida de señales de audio.
- 8 Conectores DP:** Inserte un extremo del cable DP en la salida DP de su PC y conecte el otro extremo al puerto DP del monitor.
- 9 Conectores HDMI:** Inserte un extremo del cable HDMI en la salida HDMI de su PC y conecte el otro extremo al puerto HDMI del monitor.
- 10 Conector de alimentación:** inserte el cable de alimentación para proporcionar energía al monitor.

5. Instalación Del Pedestal

 Mantenga la espuma debajo del monitor antes de colocar el pedestal.

1. Abra el paquete, saque el producto con la espuma todavía acoplada y colóquelo suavemente sobre una mesa o escritorio.

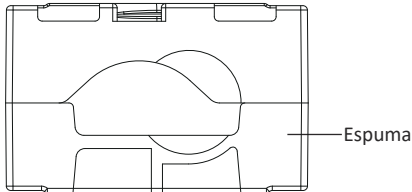

2. Coloque la espuma superior e inferior sobre la mesa y ponga el monitor sobre dichas espumas.

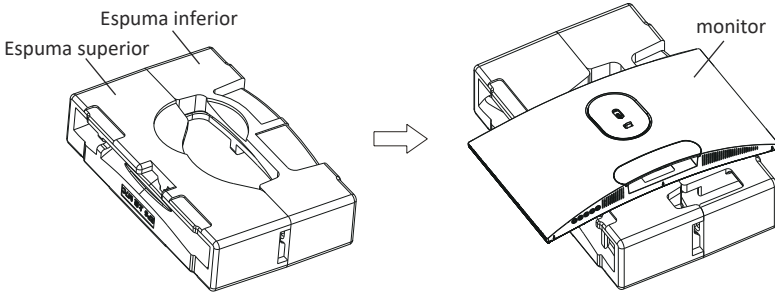

3. Empuje el seguro hacia arriba y retire la cubierta de la bisagra como se muestra a continuación.

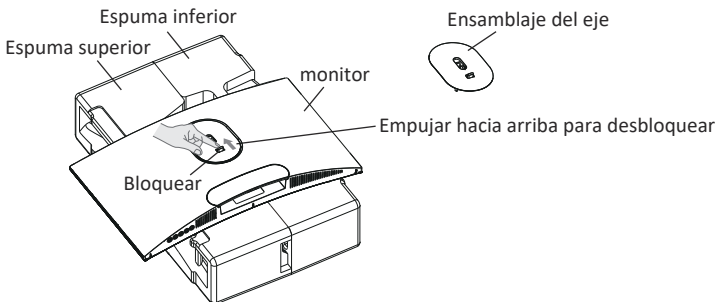

4. Saque el conjunto del eje y el soporte, y bloquéelos firmemente con 2 tornillos PM5x11 mm como se muestra en la figura siguiente y, a continuación, bloquee la base y el soporte con tornillos manuales.

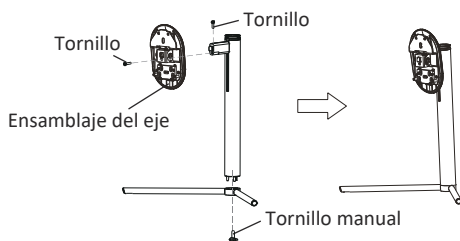

5. Como se muestra en las siguientes imágenes, coloque los componentes terminados en el paso 4 en la ranura de hundimiento correspondiente de la carcasa trasera. Presione suavemente el soporte para que el conjunto del eje encaje en la cerradura, y luego sostenga la posición media del soporte para levantar el cuerpo dos veces. La hebilla se puede utilizar para asegurar que pueda bloquear el conjunto de la base;

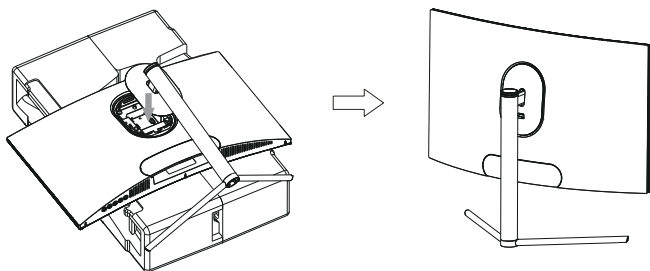

⚠ Para realizar el desmontaje, siga los pasos opuestos, asegúrese de colocar el monitor sobre una superficie plana antes de quitar el pedestal.

6. Sostenga el soporte con ambas manos para colocar un escritorio plano y use la máquina enchufando el cable.

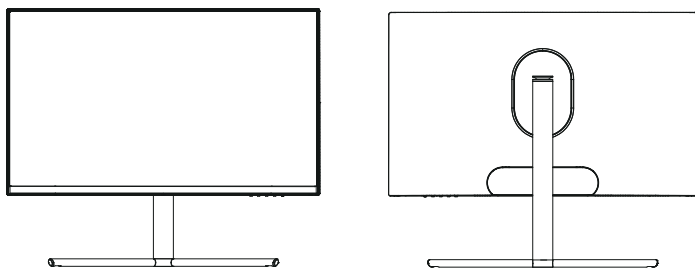

⚠ Nota: Durante el proceso de montaje de la máquina, no sujete la pantalla directamente con la mano para evitar roturas. El intervalo de elevación es de 100 mm y se debe tener en cuenta el efecto antideslizante al realizar la extracción.

6. Instalación En Pared

 No se incluye el soporte VESA ni los accesorios de montaje.

1. Abra el paquete, retire las cubiertas de espuma superior e inferior, alinéelo sobre la mesa; retire la bolsa de película del monitor y, a continuación, coloque el cuerpo en el paquete interior y retire el conjunto del eje de liberación rápida.

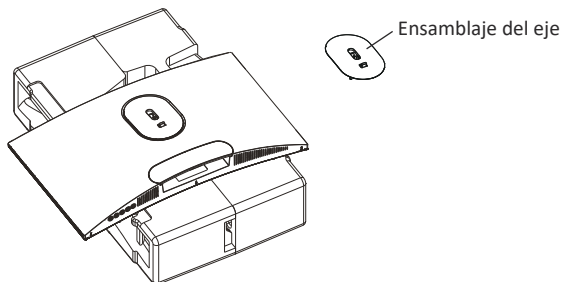

2. Busque cuatro pernos de hierro hexagonales con una altura de 35 mm en la bolsa de accesorios y bloquéelos en el orificio roscado M4 de la ranura de hundimiento del tanque trasero con un destornillador (tornillos extraíbles; la pantalla no puede dejar la espuma del dragón Pauli para evitar que se rompa pantalla).

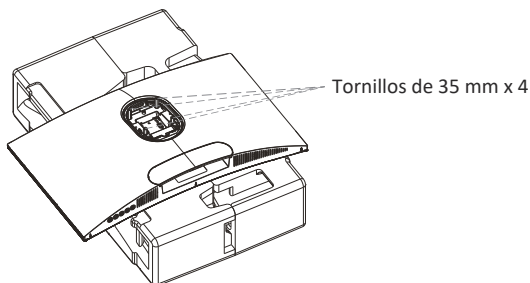

3. Instale el monitor en la pared, en un soporte o en un accesorio, según desee.

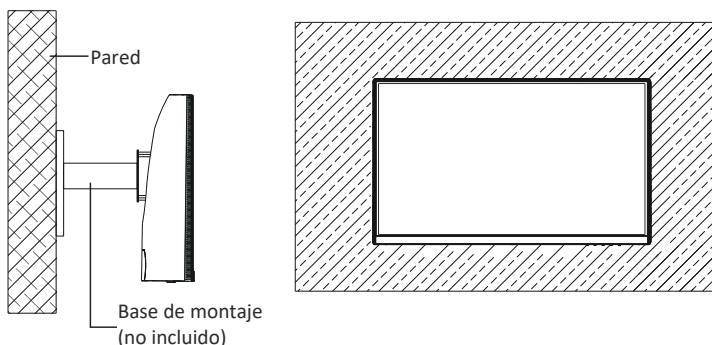

7. Funcionamiento Básico

 Inserte un extremo del cable DisplayPort (DP) en la tarjeta gráfica de su PC. Para mayor comodidad, se incluyen un cable DP y un cable HDMI. También puede usar un cable HDMI.

2. Enchufe el otro extremo del cable en el conector correspondiente del monitor.

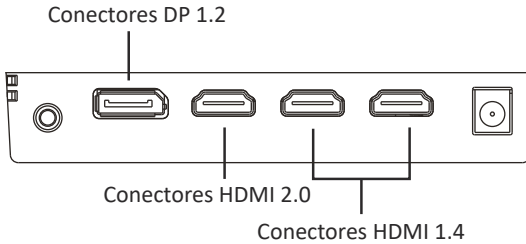

3. Conecte el cable de alimentación al monitor y, a continuación, conecte el otro extremo a la fuente de alimentación. Se recomienda utilizar un protector contra sobretensiones con un voltaje adecuado si no se puede acceder directamente a una toma de corriente.
4. Localice el botón de alimentación del monitor y presiónelo para encenderlo.

Adaptive-Sync

Esta función está desactivada de forma predeterminada. Para activarla, debe tener hardware con la funcionalidad Adaptive-Sync, un cable DP o HDMI y los controladores gráficos más recientes.

Después de conectar el equipo y el monitor con un cable DP o HDMI, es posible que reciba un mensaje para habilitar la función en el equipo. Si no recibe el mensaje, es posible que deba habilitar la función en el menú de la tarjeta gráfica. Consulte la documentación del fabricante de la tarjeta gráfica para obtener instrucciones.

8. Indicador Luminoso

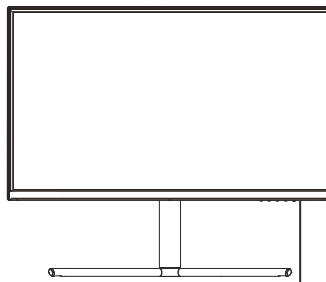

Indicador luminoso

La luz azul fija indica que la alimentación está activada y que el monitor está funcionando con normalidad.

La luz azul intermitente indica que no se ha detectado ninguna señal horizontal o vertical o que la potencia es baja. Asegúrese de que el equipo esté encendido y que todos los cables de vídeo estén completamente insertados o conectados.

9. Menú OSD

El menú de visualización en pantalla (OSD) se puede usar para ajustar la configuración del monitor y aparece en la pantalla después de encender el monitor y presionar el botón **M**.

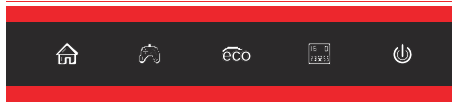

 Cuando use el monitor por primera vez, la configuración se ajustará automáticamente a la configuración óptima de acuerdo con la configuración y las partes de su PC, etc.

1. Presione uno de los botones (**M**, **▼**, **▲**, **E**, **⏻**) para activar la ventana del explorador.



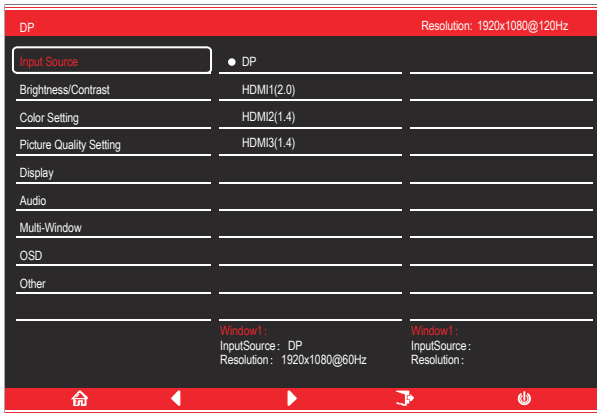



2. Presione **M** () para entrar en el menú OSD.



3. Presione **▼** () o **▲** () para recorrer las funciones.

- Resalte las funciones que desea establecer y presione el botón **M** para abrir el submenú.

- Presione **▼** () o **▲** () para explorar el submenú y presione el botón **M** para resaltar las funciones que desea establecer.

- Presione **▼** () o **▲** () para resaltar las opciones y presione el botón **M** para confirmar la configuración y salir de la pantalla actual.

4. Presione **E** para salir del menú actual.

9.1 – Funciones de los menús OSD

Menú principal	Submenú	Opciones	Descripción
Fuente de entrada	DP	NINGUNA	Permite cambiar a la entrada de señal DP
	HDMI1 (2.0)	NINGUNA	Permite cambiar a la entrada de señal HDMI
	HDMI2 (1.4)		
	HDMI3 (1.4)		
Brillo/ Contraste	Brillo	0-100	Permite ajustar el brillo de la pantalla
	Nivel de negro	0-100	Ajustar nivel de negro
	Contraste	0-100	Permite ajustar el contraste de la pantalla
	DCR	Activado	
Desactivado			Permite desactivar la función DCR
Configuración del color	Gamma	1,8	Permite establecer el complemento Gamma
		2,0	
		2,2	
		2,4	
		2,6	
	Modo Imagen	Estándar, Imagen Película, Juego FPS, RTS	Permite establecer el modo visual de acuerdo con la actividad
Temperatura color	Cálida, Fría, Usuario	Permite seleccionar la temperatura de color	
Luz Azul baja	0-100	Permite establecer nivel de filtrado de luz azul	
Matiz	0-100	Permite ajustar los niveles de matiz	
Saturación	0-100	Permite ajustar los niveles de la saturación	
Configuración de la calidad de imagen	Nitidez	0-100	Ajustar nitidez de la pantalla
	Tiempo de respuesta	Desactivada, Alta, Media, Baja	Permite ajustar el tiempo de respuesta
	Reducción de ruido	Desactivada, Alta, Media, Baja	Permite reducir la interferencia del ruido de la imagen causado por la interferencia de la fuente de señal
	Control de luminancia dinámico	Activado, Desactivado	Permite compensar la pantalla de escala de grises y fortalecer la expresión de la escala de grises
	MPRT	Activado, Desactivado	Activar y desactivar MPRT
Pantalla	Relación de aspecto	Pantalla panorámica, 4:3, 1:1, Automático	Permite seleccionar la relación de aspecto en pantalla
	Modo LED	Normal, Parpadeo, Desactivado	Seleccionar modo de visualización de LED
Audio	Silencio	Activado, Desactivado	Permite activar y desactivar el modo de silencio
	Volumen	0-100	Permite ajustar el volumen de audio
	Fuente de audio	Fuente automática, DP1, HDMI1, HDMI2, HDMI3	Permite seleccionar la entrada de señal de audio a través de DP o DP HDMI

Menú principal	Submenú	Opciones	Descripción
Múltiple Ventana	Ventana múltiple	Desactivado, Modo PIP PBP 2Win,	Permite seleccionar los modos PIP/PBP conforme al número de señales de entrada, etc.
	Entrada de ventana 2 secundaria	HDMI 1, HDMI 2, HDMI 3, DP	Permite realizar la selección conforme a la señal de entrada para el modo PIP/PBP
	Tamaño PIP	Pequeño, Mediano, Grande	Permite ajustar el tamaño de la ventana de visualización PIP/PBP
	Posición PIP	Arriba a la derecha, Arriba a la izquierda, Abajo a la derecha y Abajo a la izquierda	Permite ajustar la posición de la ventana PIP/PBP
	Intercambiar	NINGUNA	Permite intercambiar las fuentes de señal PIP/PBP
Menús OSD	Idioma	English, 简体中文, 한국어, Русский, Español, 日本語, Français, Deutsch	Permite establecer el idioma de los menús OSD
	Posición horizontal de los menús OSD	0-100	Permite ajustar la posición horizontal de los menús OSD
	Posición vertical de los menús OSD	0-100	Permite ajustar la posición vertical de los menús OSD
	Transparencia OSD	0-100	Ajustar la transparencia global de los menús OSD
	Tiempo de espera de los menús OSD	5-100	Permite establecer cuánto tiempo permanecerán abiertos los menús OSD después de que haya dejado de utilizarse
	Rotación del menú OSD	Normal, 90, 180, 270	Cuando el usuario voltea la pantalla, esta función también puede voltear los menús OSD para lograr el mejor ángulo de visualización
Otro	Versión DP	DP1.1, DP1.2	Mostrar versión PD
	Adaptive-Sync	Activado, Desactivado	Permite activar y desactivar la función Sincronización adaptativa
	Restablecer		Permite restablecer las configuraciones del monitor

10. Modos ECO y Gameplus

1. Presione cualquiera de los botones (**M**, **▼**, **▲**, **E**, **⏻**) para activar la ventana de navegación.



2. Presione **▼** () para cambiar los modos de Gameplus. Según las necesidades del juego, elija el icono del juego correspondiente. Estos iconos de juego están diseñados principalmente para optimizar su puntería durante los juegos de disparo en primera persona (FPS), aunque se pueden usar para otros escenarios.



3. Presione el botón **▲** () para cambiar los modos ECO. Estos modos (Estándar, Foto, Película, Juego, FPS y RTS,) se pueden utilizar para optimizar la configuración de acuerdo con su actividad. El modo estándar es adecuado para la mayoría de las actividades.



4. Presione **E** () para establecer los efectos del intervalo RGB (Limitado o Completo)

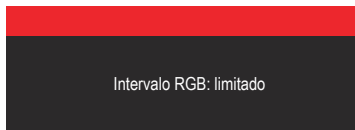

11. Especificaciones Técnicas

Modelo	LC-M27-FHD-240-C
Tamaño de la pantalla	27 pulgadas
Relación de aspecto	16:9
Luz de fondo	LED
Brillo	300 (± 30) cd/m ²
Panel	VA
Resolución	DP1.2: 1920*1080 a 240Hz HDMI 1.4: 1920*1080 a 120Hz HDMI 2.0: 1920*1080 a 240Hz
Tasa de actualización	240Hz
Tiempo de respuesta	MPRT 1 ms
Ángulo de visión	$\geq 178^\circ$ (H) / $\geq 178^\circ$ (V)
Relación de contraste	3000:1
Soporte VESA	75 x 75mm
Colores	16.7M
Adaptive-Sync	Sí
Señal de entrada	DP 1.2*1, HDMI 1.4*2, HDMI 2.0*1
Entrada de alimentación	CC 12V \approx 4,0A
Audio	
Altavoces	No
Salida de audio	Sí
Accesorios	
Cable de alimentación	Sí
Adaptador de alimentación	Sí
Cable HDMI	Sí
Cable DP	Sí
Funciones adicionales	
Luz Azul baja	Sí
Dimensiones físicas	
Dimensiones (con base)	616,2*331*511,8mm
Dimensiones (sin base)	616,2*367,2*96,3mm
Peso neto	5,9Kg
Peso bruto	7,84Kg

LC-POWER™

Silent Power Electronics GmbH

Formerweg 8

47877 Willich

Germany

www.lc-power.com

物料号码	108.007.13962		
厂内型号	27CSH	厂外型号	LC-M27-FHD-240-C
物料名称	说明书	品 牌	LC-POWER
协力厂商		日 期	20210502
规 格	140*210mm		
要 求	封页120g双铜, 内页80g双铜, 彩色印刷, 骑马钉		
版 本	V02	设 计	蒋武波
确 认		核 准	

*封二留白