

G502 LIGHTSPEED

Wireless Gaming Mouse

SETUP GUIDE



logitech ™

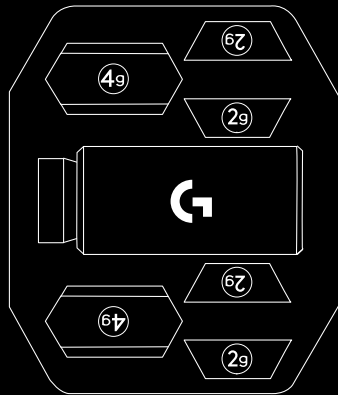
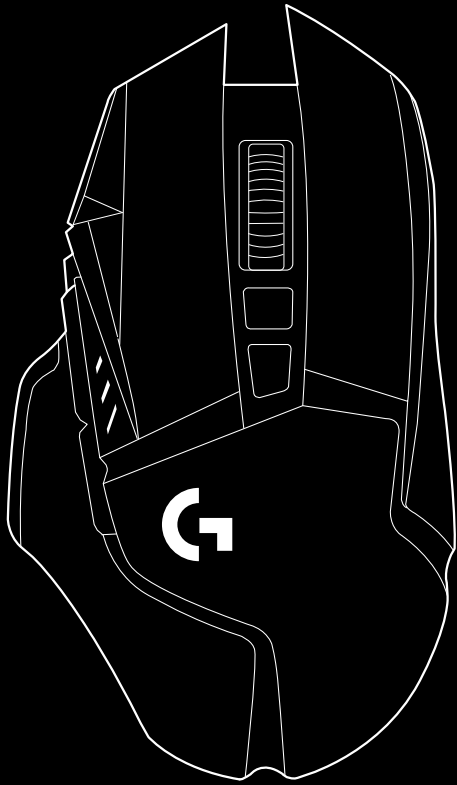

ENGLISH	3	MAGYAR	108
DEUTSCH	10	ČESKÁ VERZE	115
FRANÇAIS	17	SLOVENČINA	122
ITALIANO	24	УКРАЇНСЬКА	129
ESPAÑOL	31	EESTI	136
PORTUGUÊS	38	LATVISKI	143
NEDERLANDS	45	LIETUVIŲ	150
SVENSKA	52	БЪЛГАРСКИ	157
DANSK	59	HRVATSKI	164
NORSK	66	SRPSKI	171
SUOMI	73	SLOVENŠČINA	178
ΕΛΛΗΝΙΚΑ	80	ROMÂNĂ	185
ПО-РУССКИ	87	TÜRKÇE	192
PO POLSKU	94	199	العربية
101	فارسی	206	עברית

SETUP INSTRUCTIONS

1 A wireless receiver attached to the USB adapter can be found in the accessory box. Plug one end of the cable into your PC, and the other end into the USB adapter and receiver.

- The receiver can also be used plugged directly into your PC. However, using the cable and adapter when in wireless mode is recommended and allows for better connectivity and easy access to the cable for recharging.

1

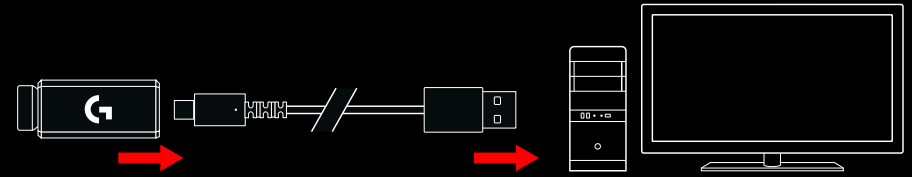

2 Turn mouse on via the switch on the bottom of the mouse.

2

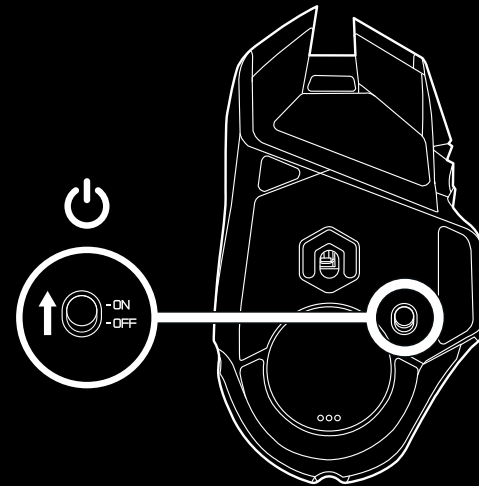

3 Download Logitech G HUB gaming software

3

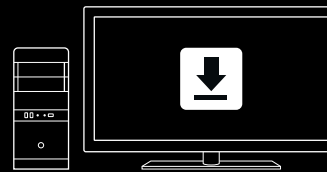

www.logitechG.com/GHUB

- 4 To charge, disconnect the cable from the adapter and plug into the front of the mouse. Your mouse will operate in data-over-cable mode whenever it is plugged in directly to a PC. Full charge from empty requires around 2 hours plugged in to a PC USB port.

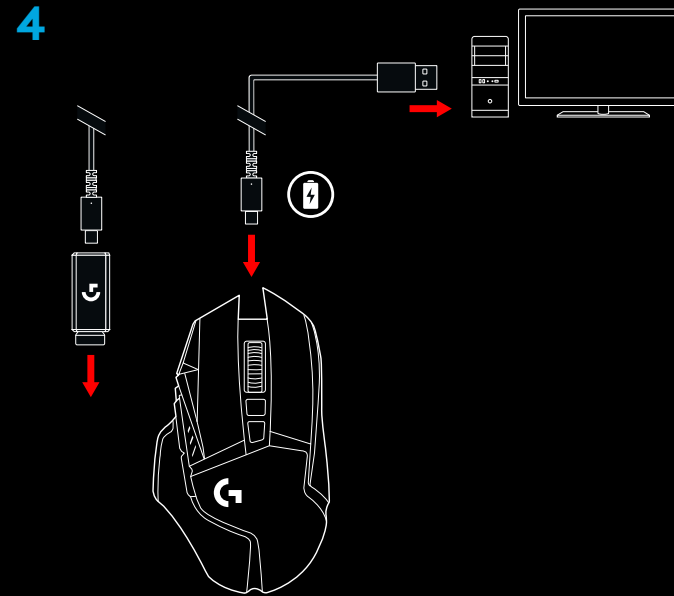

Tips:

- Keep the mouse and receiver 2 m+ away from wireless routers or other 2.4GHz wireless devices to minimize environmental noise.
- G502 LIGHTSPEED has a wireless range of up to 10 meters. To ensure optimal performance in noisy wireless environments, and to keep the charging cable easily accessible, it is recommended to keep the receiver within 20 cm of the mouse.

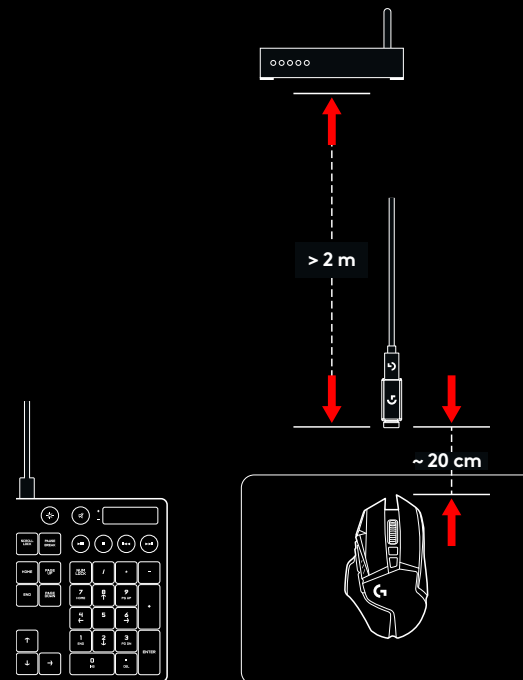

11 FULLY PROGRAMMABLE BUTTONS

- 1 Left click (Button G1)
- 2 Right click (Button G2)
- 3 DPI up (Button G8)
- 4 Scroll left (Wheel tilt left)
- 5 Scroll right (Wheel tilt right)
- 6 DPI down (Button G7)
- 7 Middle click (Button G3)
- 8 DPI shift/Sniper button (Button G6)
- 9 Wheel mode toggle button (not programmable)
- 10 Forward (Button G5)
- 11 Battery status (Button G9)
- 12 Back (Button G4)
- 13 Upper weight door (bottom of mouse)
- 14 On/Off switch (bottom of mouse, not programmable)
- 15 Lower weight and receiver storage door (bottom of mouse)

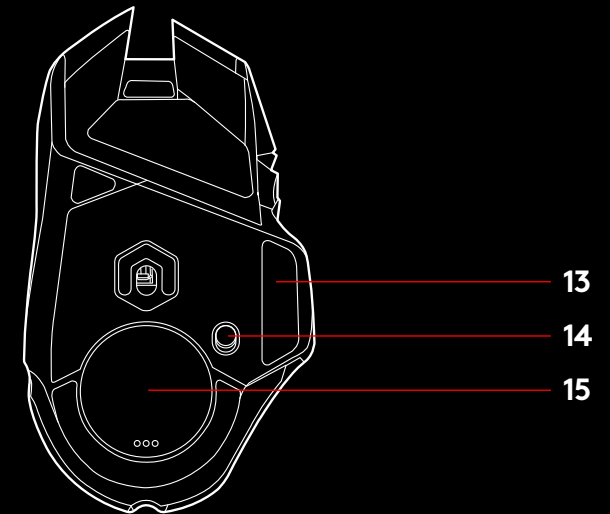
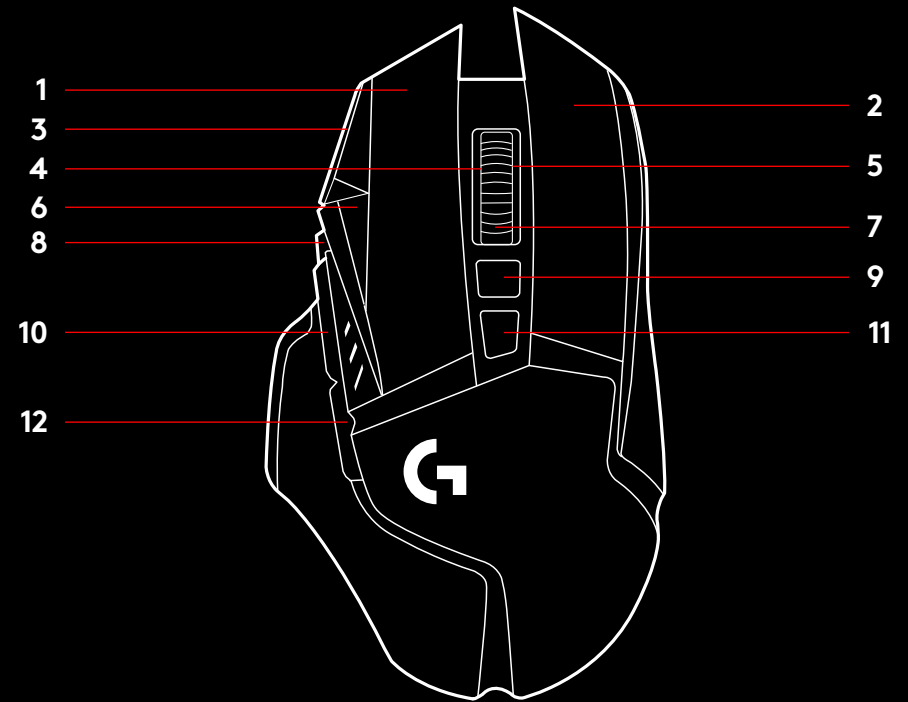

WEIGHT CUSTOMIZATION, RECEIVER STORAGE AND POWERPLAY

The upper weight door can be open by pulling on its right edge.

4x 2-gram weights can be added.

The lower weight and receiver storage cover can be opened by pressing inwards at the bottom of the cover with the thumb and pulling it out with the other hand.

2x 4-gram weights can be added inside the receiver storage cover.

The receiver storage cover and weights can be replaced by the POWERCORE adapter available with the POWERPLAY wireless charging system (sold separately).

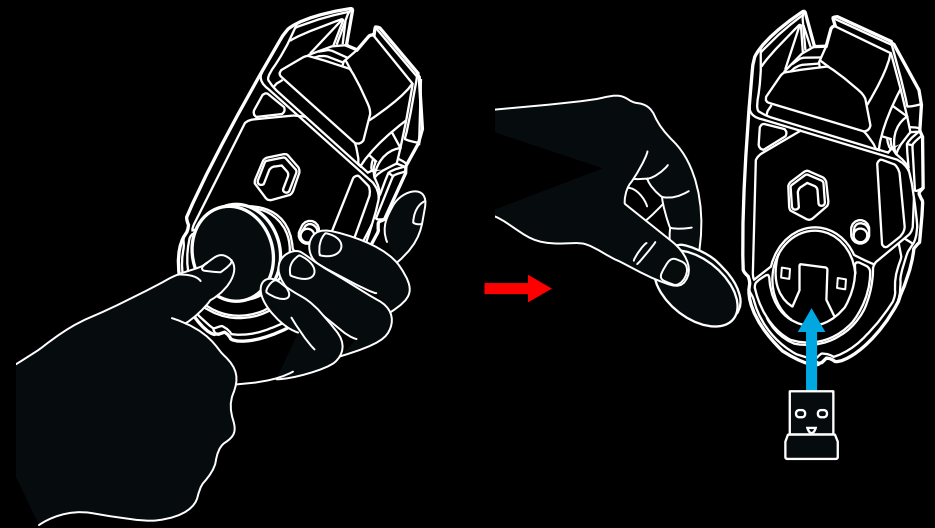
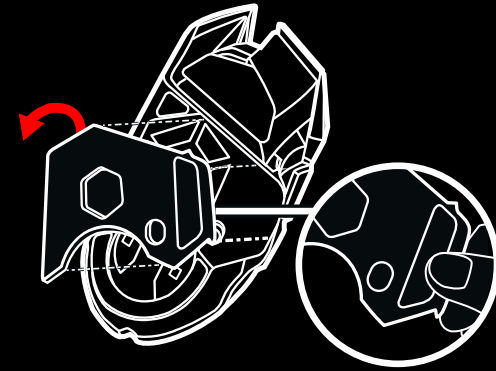

LIGHTSPEED BATTERY LIFE

G502 LIGHTSPEED has a rechargeable 250mAh LiPol battery which provides it with up to 55 hours non-stop gaming at 1ms report rate with lights off, or 48 hours non-stop gaming at 1ms report rate with RGB color cycling on.*

- Charge level can be checked when the mouse is powered on or by pressing the G9 button or using Logitech G HUB to assign a button to check charge level.
- Charge level is displayed for seven seconds at mouse power-on using the color and number of bars illuminated on the DPI indicator:
- 3 green lines = 50–100%
- 2 green lines = 30–50%
- 1 green line = 15–30%
- 1 flashing red line = <15%

Tips:

- The bottom dot will flash red when battery is at 15% or less. When this happens, plug in your mouse to charge.
- Charge level, power draw, and estimated remaining battery life can be checked in Logitech G HUB.

*Battery life and capacity may vary with age and use.
Rechargeable batteries have a limited number of charge cycles.

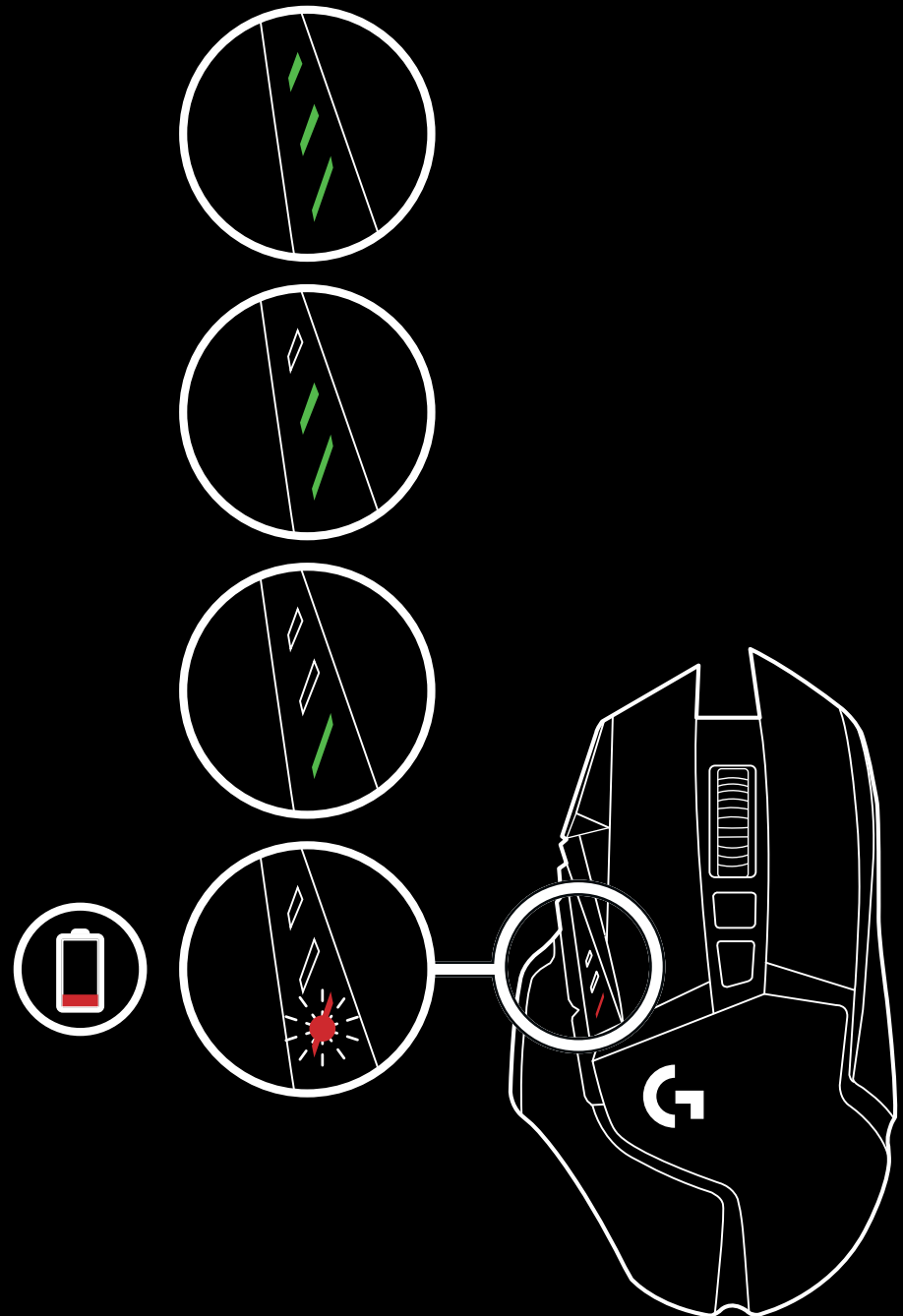

CHARGING/DATA OVER CABLE

Plug your mouse in via the provided USB charging cable when the battery is low. G502 LIGHTSPEED is also compatible with the Logitech G POWERPLAY wireless charging system, sold separately.

LOGITECH G HUB

You can customize the onboard profile settings using the Logitech G HUB. These settings include button programming, report rate, performance/endurance modes and tracking behavior. G502 LIGHTSPEED allows up to 5 DPI settings.

By default, G502 LIGHTSPEED has the following settings:

- DPI: 400/800/1600/3200/6400
- Report rate: 1ms

Tips:

- G502 LIGHTSPEED has 1 on-board profile by default but supports up to 5 onboard profiles. Extra profiles can be added using Logitech G HUB.

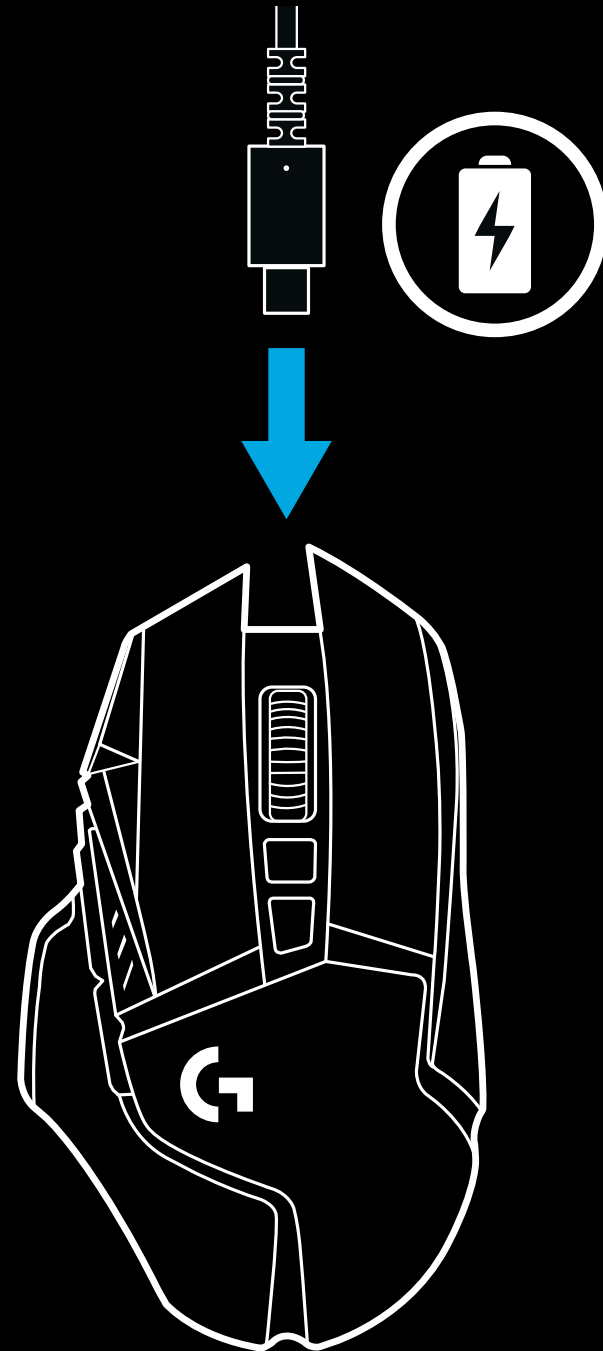

DPI/ONBOARD PROFILE INDICATORS

FREQUENTLY ASKED QUESTIONS

www.logitechG.com/support/G502-LIGHTSPEED

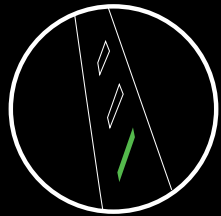

DPI/Profile 1

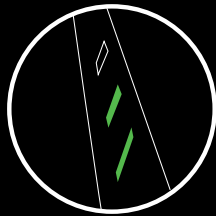

DPI/Profile 2

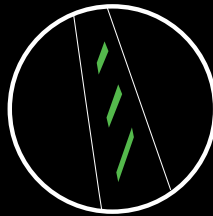

DPI/Profile 3

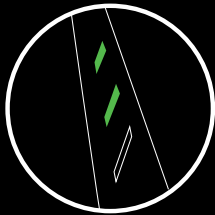

DPI/Profile 4

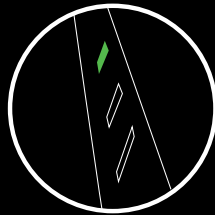

DPI/Profile 5

DPI/Onboard profiles are shown using three LEDs above the thumb buttons. The illustrations above shows which values are being indicated by the LED panel.

INSTALLATION

1 Ein kabelloser Empfänger verbunden mit dem USB-Adapter ist als Zubehör enthalten. SchlieÙe ein Ende des Kabels an deinen PC an und das andere Ende an den USB-Adapter und den Empfänger.

- Der Empfänger kann auch direkt an den PC angeschlossen werden. Die Verwendung von Kabel und Adapter wird im kabellosen Modus jedoch empfohlen und ermöglicht eine bessere Verbindung und einen leichteren Zugang zum Kabel für die Aufladung.

2 Schalte die Maus mit dem Schalter auf der Unterseite der Maus ein.

3 Logitech G HUB Gaming-Software herunterladen

1

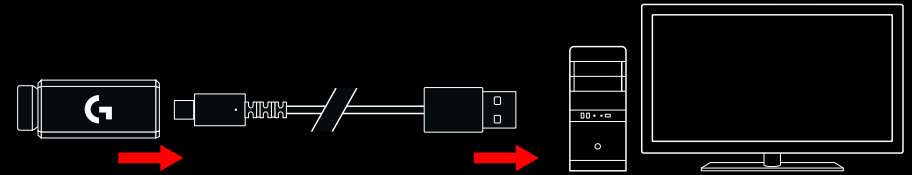

2

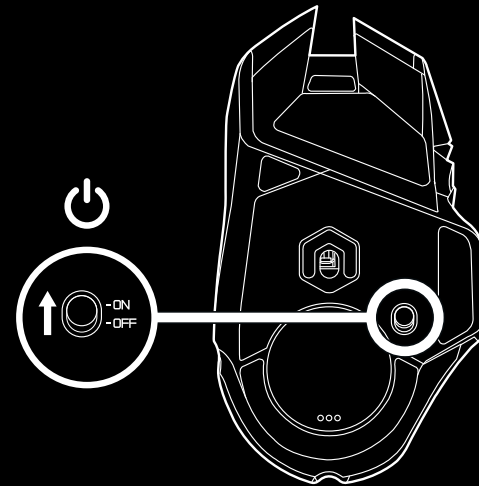

3

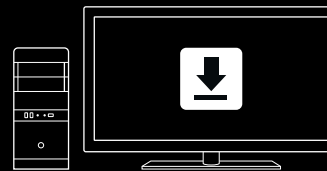

www.logitechG.com/GHUB

- 4 Trenne zum Laden das Kabel vom Adapter und schlieÙe es an der Vorderseite der Maus an. Deine Maus wechselt in den kabelgebundenen Modus, wenn sie direkt an einen PC angeschlossen wird. Ein vollständiger Ladevorgang aus dem entladenen Zustand dauert etwa 2 Stunden, wenn die Maus an den USB-Anschluss eines PCs angeschlossen wird.

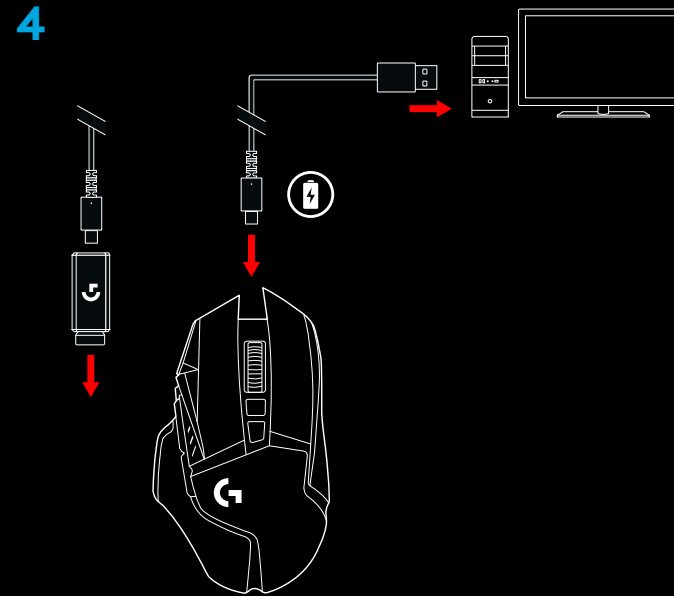

Tipps:

- Sorge für einen Abstand von mindestens 2 Metern zwischen Maus mit Empfänger und kabellosen Routern sowie anderen Geräten mit 2,4-GHz-Technologie, um Störsignale aus der Umgebung zu minimieren.
- Die G502 LIGHTSPEED hat eine kabellose Reichweite von bis zu 10 Metern. Zur Sicherstellung einer optimalen Leistung in kabellosen Umgebungen mit starken Störfrequenzen, und um das Ladekabel leicht zugänglich zu machen, wird empfohlen, einen maximalen Abstand von 20 cm zwischen Maus und Empfänger nicht zu überschreiten.

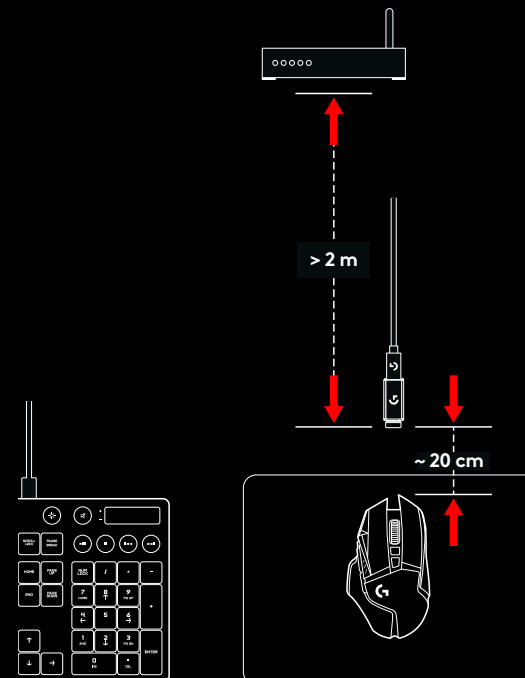

11 VOLL PROGRAMMIERBARE TASTEN

- 1 Linksklick (Taste G1)
- 2 Rechtsklick (Taste G2)
- 3 DPI-Wert erhöhen (Taste G8)
- 4 Nach links scrollen (Scrollrad nach links neigen)
- 5 Nach rechts scrollen (Scrollrad nach rechts neigen)
- 6 DPI-Wert verringern (Taste G7)
- 7 Mittelklick (Taste G3)
- 8 DPI-Shift/Sniper-Taste (Taste G6)
- 9 Mousrad-Modusschalter (nicht programmierbar)
- 10 Vor (Taste G5)
- 11 Akkustatus (Taste G9)
- 12 Zurück (Taste G4)
- 13 Oberes Gewichtsfach (Unterseite der Maus)
- 14 Ein/Aus-Schalter (Unterseite der Maus, nicht programmierbar)
- 15 Unteres Gewichtsfach und Aufbewahrungsfach für Empfänger (Unterseite der Maus)

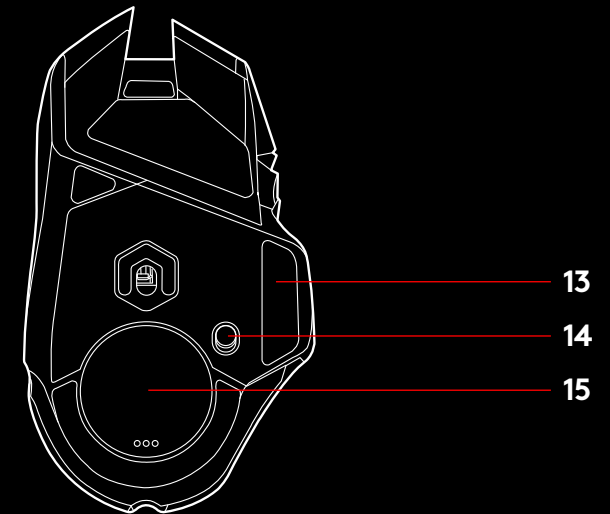
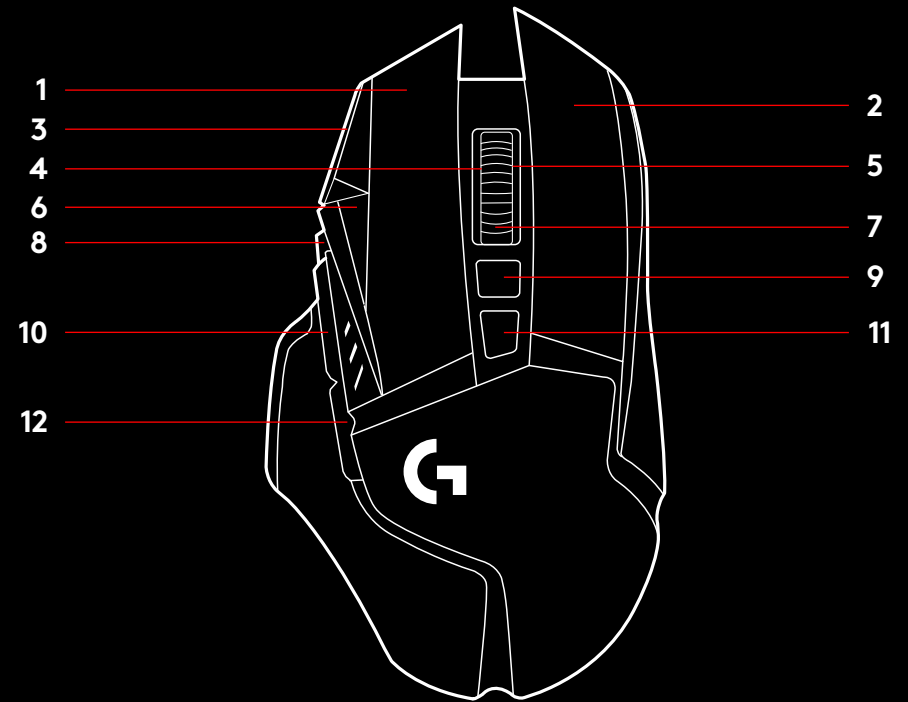

GEWICHTSANPASSUNG, EMPFÄNGER-AUFBEWAHRUNG UND POWERPLAY

Das obere Gewichtsfach lässt sich öffnen durch Ziehen an der rechten Seite des Fachs.

4 Gewichte von je 2 g können hinzugefügt werden.

Die Abdeckung für das untere Gewichtsfach und das Empfänger-Aufbewahrungsfach lässt sich öffnen durch Drücken nach innen an der Unterseite der Abdeckung mit dem Daumen und Herausziehen mit der anderen Hand.

2 Gewichte von je 4 g können im Inneren des Empfänger-Aufbewahrungsfachs hinzugefügt werden.

Die Abdeckung für das Empfänger-Aufbewahrungsfach und die Gewichte können ersetzt werden durch den POWERCORE Adapter im kabellosen POWERPLAY Ladesystem (separat erhältlich).

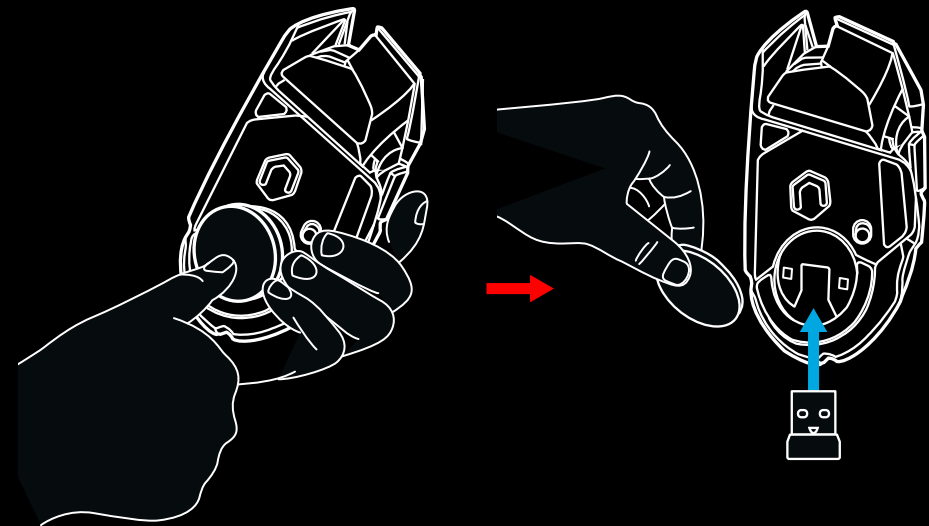
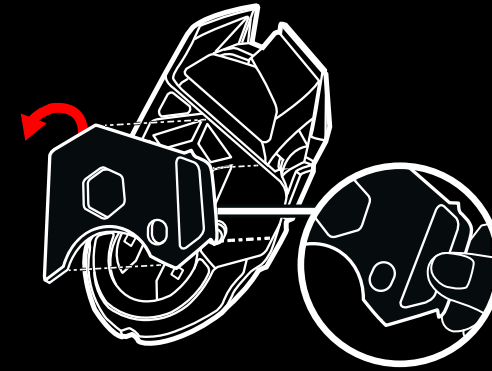

LIGHTSPEED – AKKULAUFZEIT

Die G502 LIGHTSPEED ist ausgestattet mit einem Lithium-Ionen-Akku mit 250 mAh. Dieser ermöglicht 55 Stunden Gaming ohne Unterbrechung bei einer Signalfrequenz von 1 Millisekunde ohne Beleuchtung oder 48 Stunden Gaming ohne Unterbrechung bei einer Signalfrequenz von 1 Millisekunde mit eingeschalteter RGB-Beleuchtung.*

- Der Ladestand kann geprüft werden beim Einschalten der Maus, durch Drücken der Taste G9 oder mithilfe der Logitech Gaming Software beim Zuordnen einer Taste und Prüfen des Ladestands.
- Der Ladestand wird beim Einschalten der Maus sieben Sekunden lang mithilfe der Farbe und Anzahl der beleuchteten Balken auf der DPI-Anzeige angezeigt:
 - 3 grüne Linien = 50 – 100 %
 - 2 grüne Linien = 30 – 50 %
 - 1 grüne Linie = 15 – 30 %
 - 1 blinkende rote Linie = < 15 %

Tipps:

- Der untere Punkt blinkt rot, wenn der Akkustand 15 % oder weniger beträgt. Die Maus muss in diesem Fall zum Laden angeschlossen werden.
- Ladestand, Leistungsaufnahme und geschätzte verbleibende Akkulaufzeit lassen sich überprüfen im Logitech G HUB.

*Akkulaufzeit und Kapazität können je nach Alter und Verwendung variieren. Akkus haben eine begrenzte Lebensdauer.

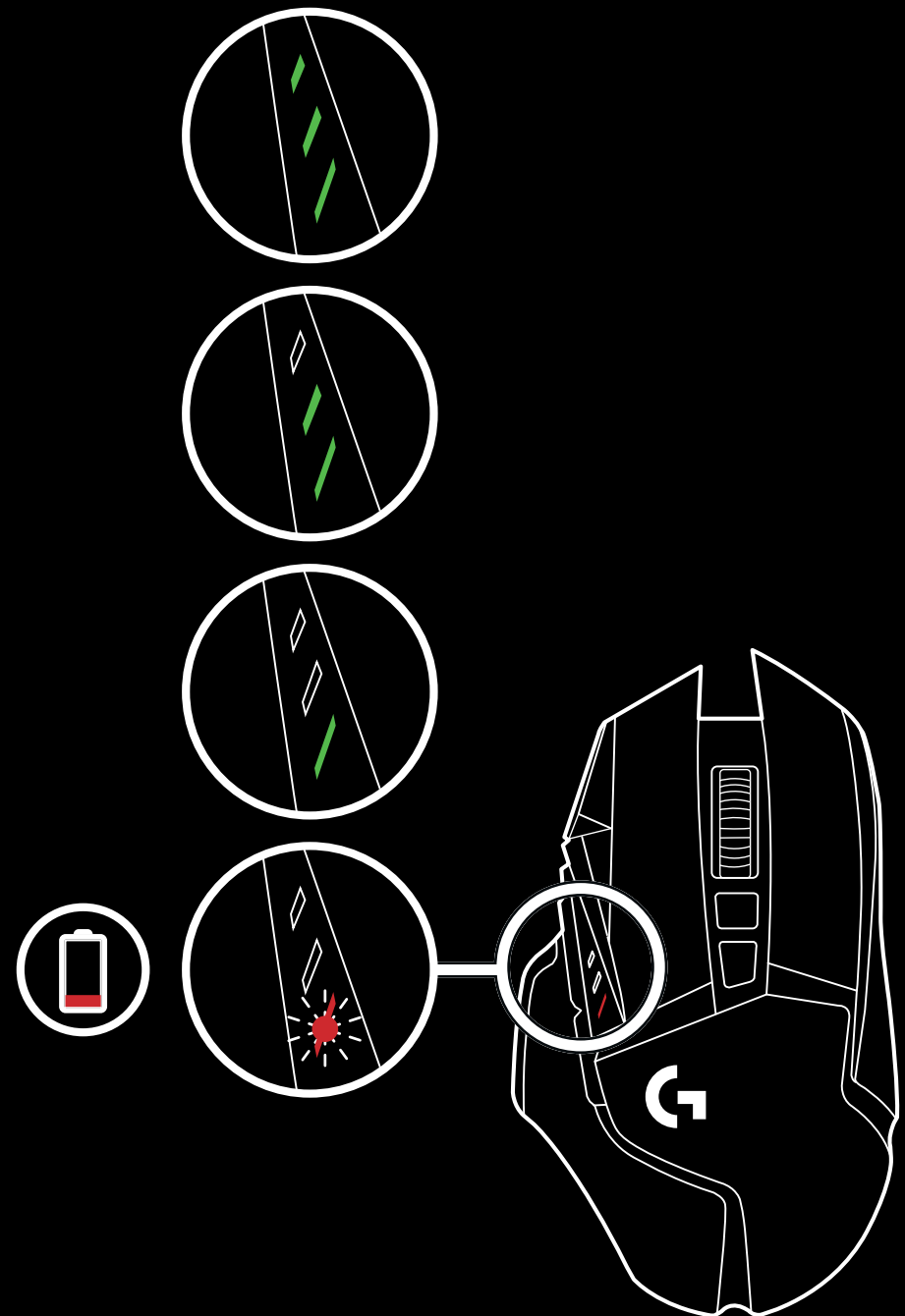

LADEN/DATENÜBERTRAGUNG ÜBER KABEL

Schließe die Maus über das bereitgestellte USB-Ladekabel an, wenn der Akkustand niedrig ist. Die G502 LIGHTSPEED ist auch kompatibel mit dem kabellosen Ladesystem Logitech G POWERPLAY, separat erhältlich.

LOGITECH G HUB

Das Anpassen der integrierten Profileinstellungen ist möglich über Logitech G HUB. Diese Einstellungen umfassen Tastenprogrammierung, Signalrate, Performance-Modus/ Ausdauer-Modus und Abtastverhalten. Die G502 LIGHTSPEED kann bis zu 5 DPI-Einstellungen speichern.

Standardmäßig hat die G502 LIGHTSPEED die folgenden Einstellungen:

- DPI: 400/800/1600/3200/6400
- Signalrate: 1 Millisekunde

Tipps:

- Die G502 LIGHTSPEED verfügt standardmäßig über 1 integriertes Profil, unterstützt jedoch bis zu 5 integrierte Profile. Weitere Profile lassen sich hinzufügen über Logitech G HUB.

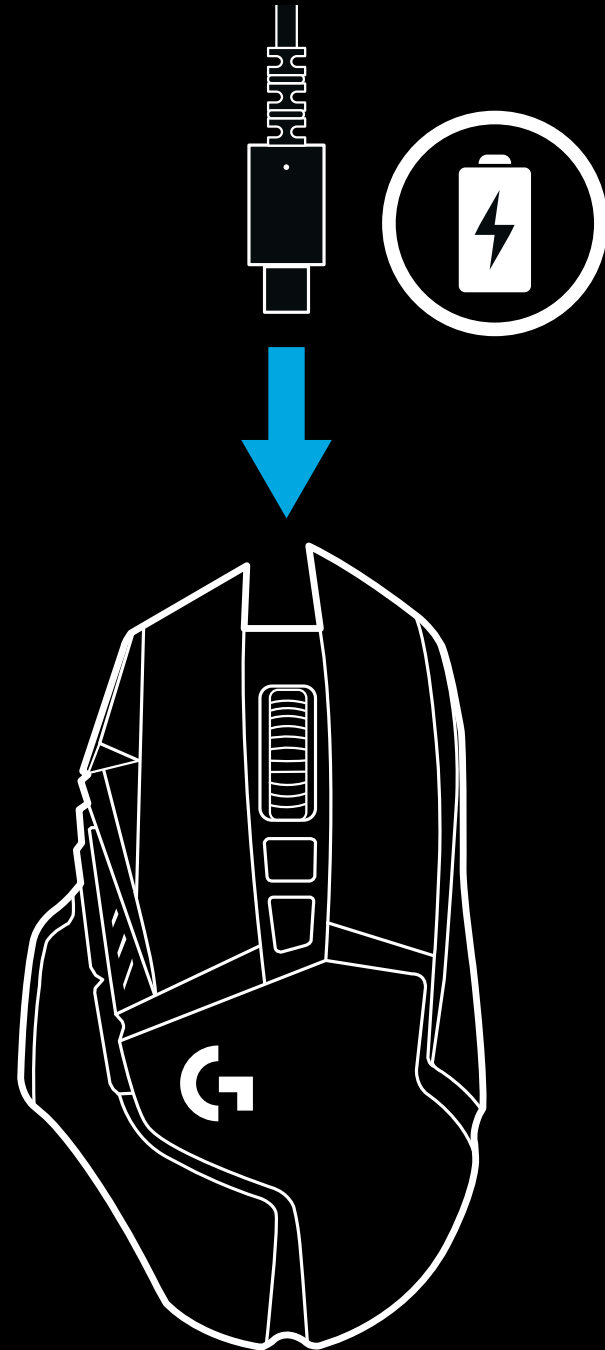

ANZEIGEN FÜR INTEGRIERTE DPI-PROFILE

HÄUFIG GESTELLTE FRAGEN – FAQ

www.logitechG.com/support/G502-LIGHTSPEED

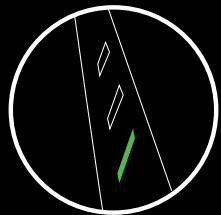

DPI-Profil 1

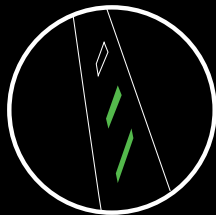

DPI-Profil 2

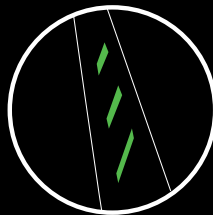

DPI-Profil 3

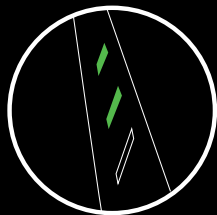

DPI-Profil 4

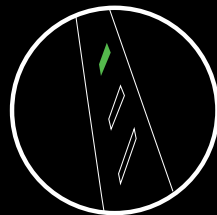

DPI-Profil 5

Die integrierten DPI-Profile werden angezeigt über die drei LEDs oberhalb der Daumentasten. Die Darstellungen oben zeigt, welche Werte über die LEDs angezeigt werden.

INSTRUCTIONS D'INSTALLATION

- 1 Vous trouverez un récepteur sans fil installé sur l'adaptateur USB dans la boîte des accessoires. Branchez l'une des extrémités du câble à votre ordinateur et l'autre à l'adaptateur et récepteur USB.
 - Vous pouvez également brancher directement le récepteur sur votre PC. Cependant, il est recommandé d'utiliser le câble et l'adaptateur en mode sans fil, car ils permettent d'améliorer la connectivité et l'accès au câble pour la recharge.
- 2 Mettez la souris sous tension à l'aide du commutateur située sous la souris.

1

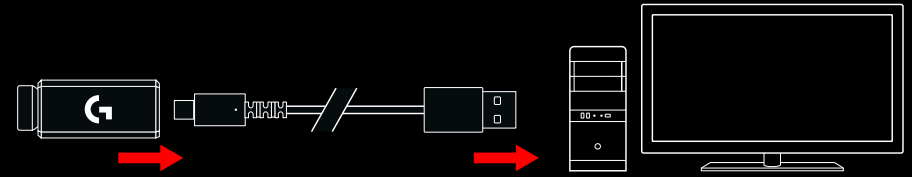

2

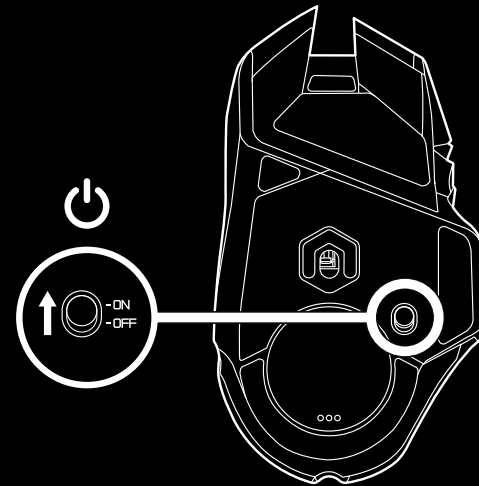

- 3 Téléchargez le logiciel gaming Logitech G HUB

3

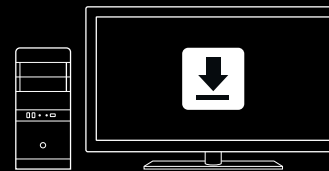

www.logitechG.com/GHUB

- 4 Pour charger, déconnectez le câble de l'adaptateur et branchez-le à l'avant de la souris. La souris passe automatiquement en mode transmission de données par câble lorsqu'elle est branchée au PC. La charge pleine de la batterie requiert le branchement de la souris à un port USB pendant 2 heures environ.

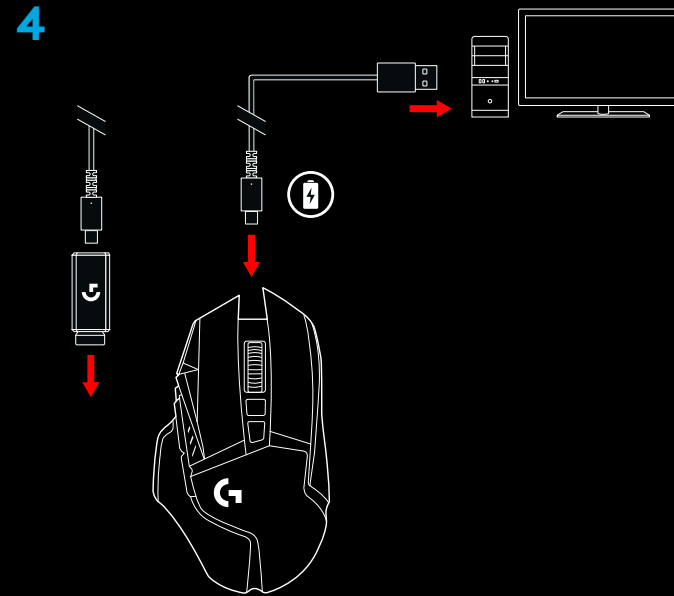

Conseils:

- Tenez la souris et le récepteur à au moins 2 m de tout routeur sans fil ou tout autre dispositif sans fil 2,4 GHz afin de minimiser les interférences.
- La souris G502 LIGHTSPEED a une portée sans fil de 10 mètres maximum. Pour une performance optimale dans les environnements sans fil sujets aux interférences, et pour faciliter l'accès au câble de charge, il est recommandé de placer le récepteur à moins de 20 cm de la souris.

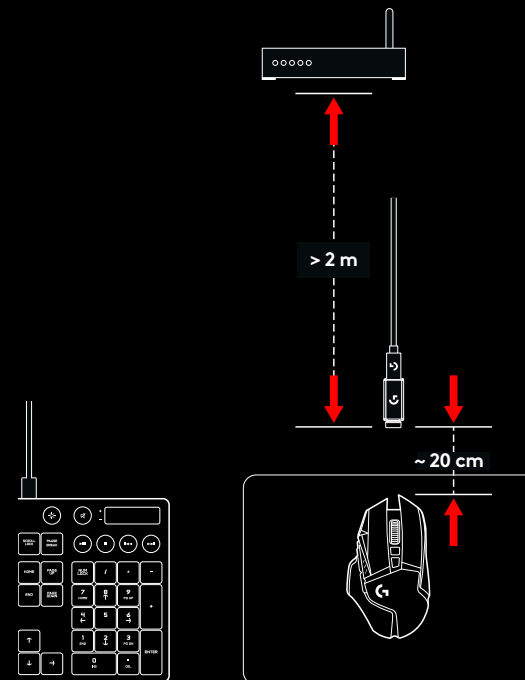

11 BOUTONS ENTIÈREMENT PROGRAMMABLES

- 1 Clic gauche (bouton G1)
- 2 Clic droit (bouton G2)
- 3 Augmentation de la résolution (bouton G8)
- 4 Défilement vers la gauche (inclinaison de la roulette vers la gauche)
- 5 Défilement vers la droite (inclinaison de la roulette vers la droite)
- 6 Diminution de la résolution (bouton G7)
- 7 Clic central (bouton G3)
- 8 Bouton changement de résolution/sniper (bouton G6)
- 9 Commutateur d'alternance de la roulette (non programmable)
- 10 Suivant (bouton G5)
- 11 Charge de la batterie (bouton G9)
- 12 Précédent (bouton G4)
- 13 Clapet du compartiment du poids supérieur (sous la souris)
- 14 Commutateur Marche/Arrêt (sous la souris, non programmable)
- 15 Clapet du compartiment du récepteur et du poids inférieur (sous la souris)

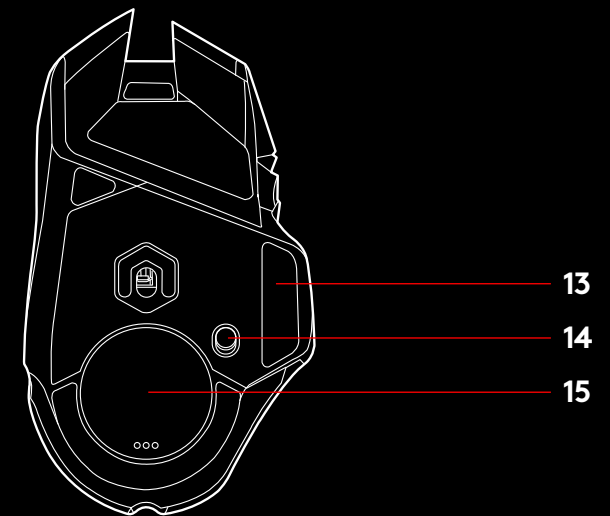
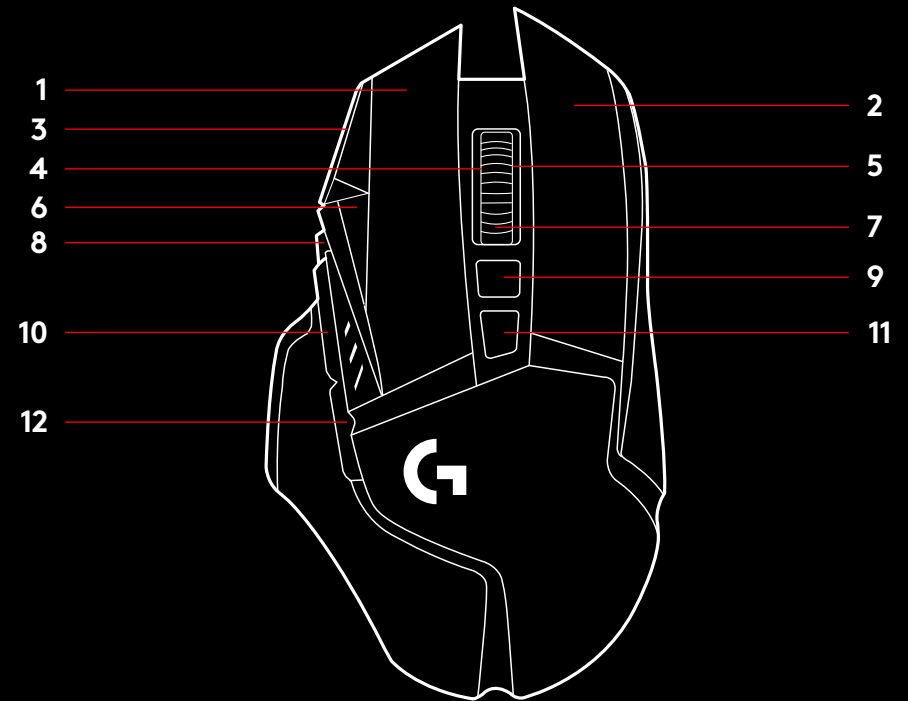

PERSONNALISATION DU POIDS, ESPACE DE RANGEMENT DU RÉCEPTEUR ET POWERPLAY

Le clapet du compartiment du poids supérieur peut être ouvert en tirant sur son bord droit.

Vous pouvez ajouter 4 poids de 2 grammes.

Le capot du poids inférieur et de l'espace de rangement du récepteur peut être ouvert en exerçant une pression vers l'intérieur sur le bas du capot avec le pouce et en le tirant avec l'autre main.

Vous pouvez ajouter 4 poids de 2 grammes dans l'espace de rangement du récepteur.

Le capot et les poids de l'espace de rangement du récepteur peuvent être remplacés par l'adaptateur POWERCORE disponible avec le système de charge sans fil POWERPLAY (vendu séparément).

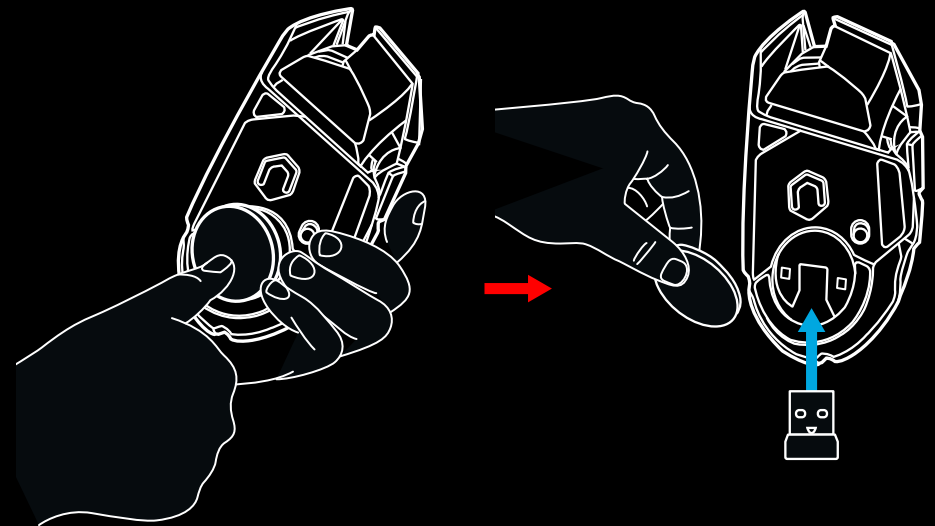
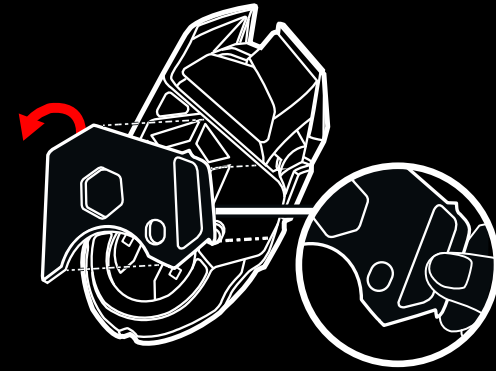

AUTONOMIE DE LA BATTERIE LIGHTSPEED

La souris G502 LIGHTSPEED sans fil est dotée d'une batterie rechargeable LiPol 250 mAH offrant jusqu'à 55 heures de jeu non-stop avec un taux de rapport de 1 ms lumières éteintes ou 48 heures de jeu non-stop avec un taux de rapport de 1 ms et le cycle de couleur RVB.*

- Le niveau de charge peut être contrôlé à l'allumage de la souris, en appuyant sur le bouton G9 ou en associant un bouton à cette fonction via Logitech G HUB.
- Les témoins lumineux PPP indiquent le niveau de charge pendant sept secondes à l'allumage de la souris sous la forme de barres de couleur:
 - 3 lignes vertes = 50-100 %
 - 2 lignes vertes = 30-50 %
 - 1 ligne verte = 15-30 %
 - 1 ligne rouge clignotante = < 15 %

Conseils:

- Le point inférieur clignote en rouge lorsque la charge de la batterie est inférieure ou égale à 15 %. Dans ce cas, branchez votre souris pour la charger.
- Le niveau de charge, la consommation d'énergie et l'autonomie restante estimée peuvent être affichés dans Logitech G HUB.

*L'autonomie et la capacité de la batterie peuvent varier avec le temps et l'usure.
Les batteries rechargeables ne peuvent être rechargées qu'un nombre limité de fois.

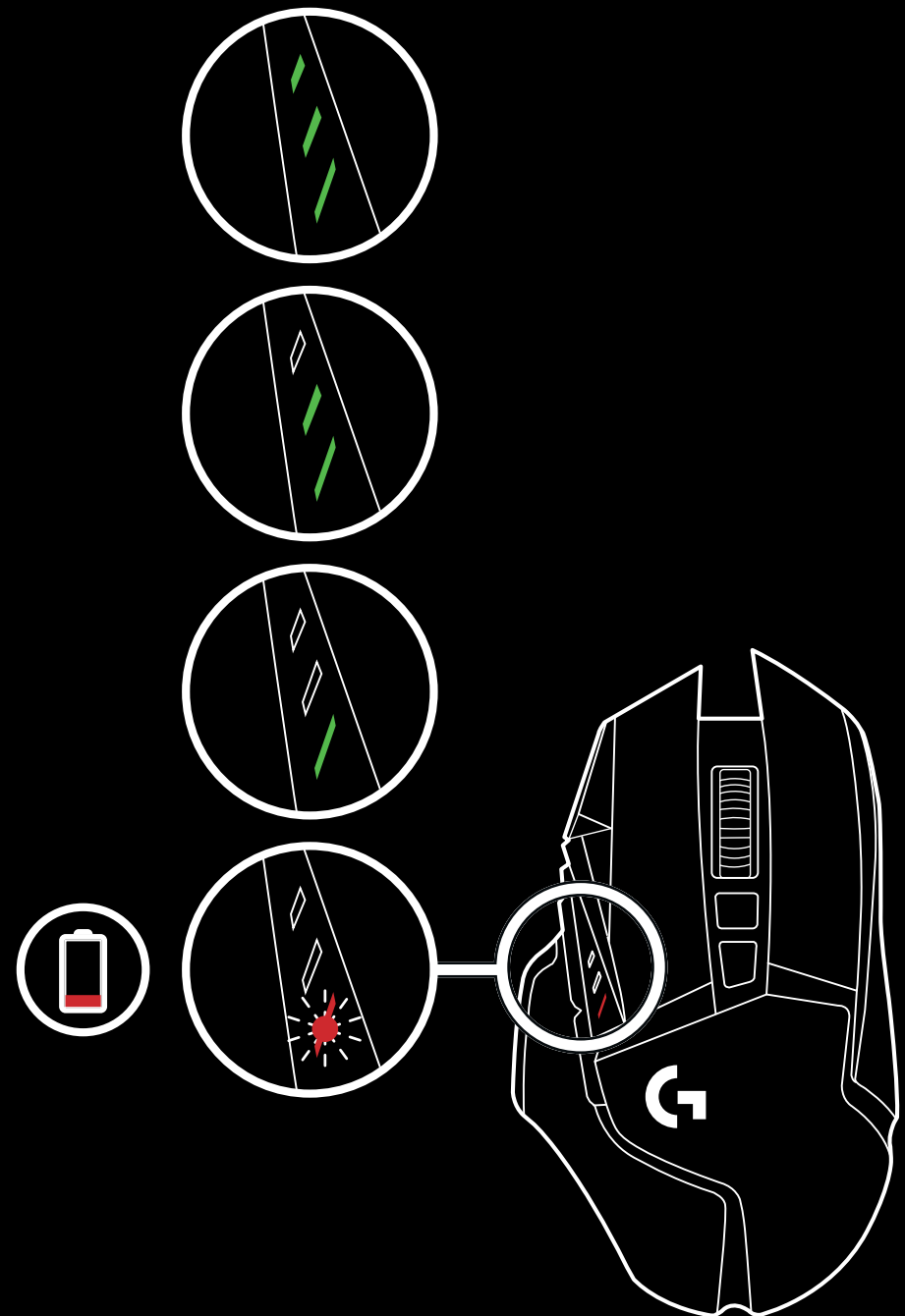

CHARGE ET TRANSMISSION DE DONNÉES PAR CÂBLE

Branchez votre souris via le câble de charge USB fourni lorsque le niveau de la batterie est faible. La souris G502 LIGHTSPEED sans fil est également compatible avec le système de charge sans fil POWERPLAY Logitech G vendu séparément.

LOGITECH G HUB

Il est possible de personnaliser les paramètres de profil enregistrés à l'aide de Logitech G HUB. Ces paramètres comprennent la programmation des boutons, le taux de rapport, les modes performance/endurance et le comportement de suivi. La souris G502 LIGHTSPEED accepte jusqu'à 5 paramètres de résolution.

Par défaut, la souris G502 LIGHTSPEED propose les paramètres suivants:

- PPP: 400/800/1 600/3 200/6 400
- Taux de rapport: 1 ms

Conseils:

- la souris G502 LIGHTSPEED possède 1 profil enregistré par défaut, mais prend en charge jusqu'à 5 profils enregistrés. Des profils supplémentaires peuvent être ajoutés à l'aide de Logitech G HUB.

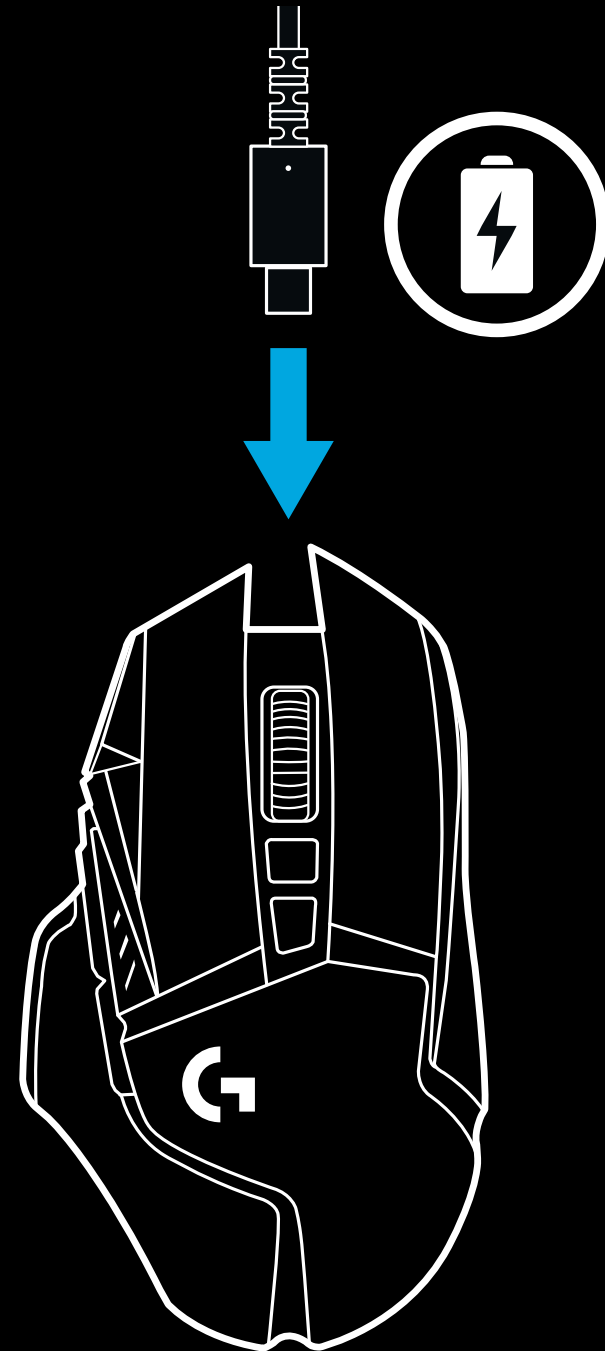

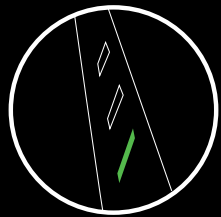

PPP/Profil 1

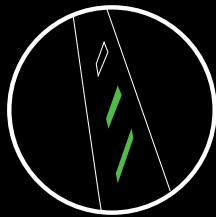

PPP/Profil 2

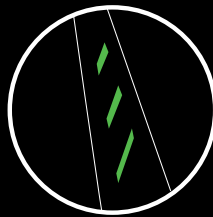

PPP/Profil 3

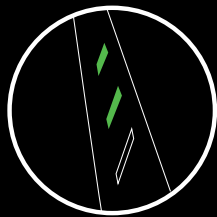

PPP/Profil 4

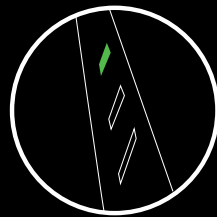

PPP/Profil 5

Trois témoins lumineux au-dessus des boutons de pouce indiquent les profils enregistrés/PPP. Les illustrations ci-dessus montrent les valeurs indiquées par le panneau des témoins lumineux.

ISTRUZIONI PER L'INSTALLAZIONE

1 Nella scatola degli accessori è presente un ricevitore wireless collegato all'adattatore USB. Collegare un'estremità del cavo al PC e l'altra estremità al ricevitore e adattatore USB.

- Il ricevitore può essere inoltre collegato direttamente al PC. Tuttavia si consiglia di utilizzare cavo e adattatore quando viene attivata la modalità wireless in quanto la connettività risulterà migliore e l'accesso al cavo per la ricarica sarà più immediato.

1

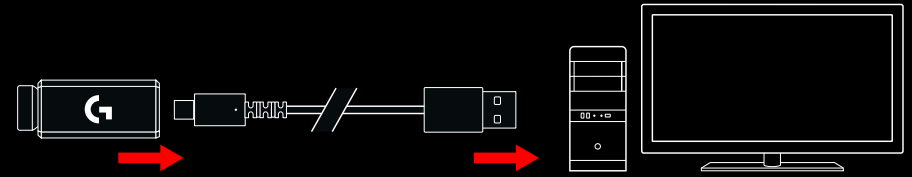

2 Accendere il mouse tramite l'interruttore posto nella parte inferiore.

2

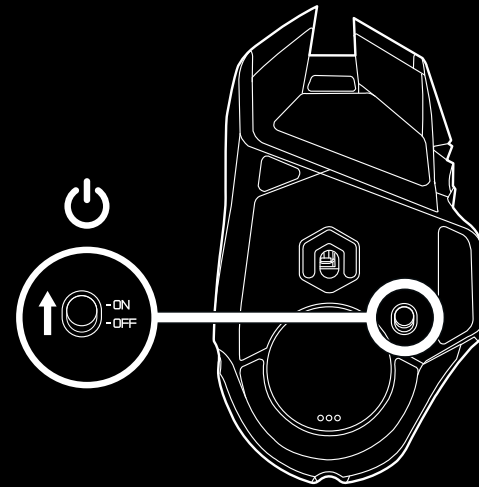

3 Scaricare il software per gaming Logitech G HUB

3

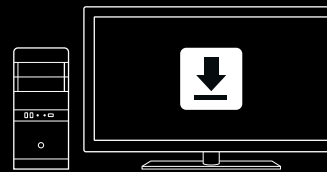

www.logitechG.com/GHUB

- 4 Per caricare, scollegare il cavo dall'adattatore e collegarlo alla parte anteriore del mouse. Il mouse passa in modalità trasmissione dati tramite cavo quando viene collegato direttamente a un PC. Per caricare il mouse è necessario collegarlo a una porta USB del PC: la ricarica completa quando il dispositivo è totalmente scarico richiede all'incirca due ore.

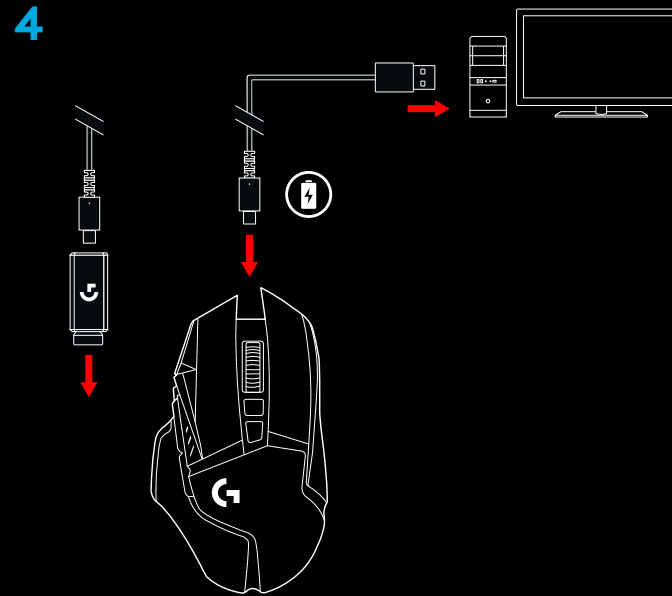

Suggerimenti:

- Mantenere mouse e ricevitore a una distanza superiore a 2 m da router wireless o altri dispositivi wireless da 2,4 GHz per ridurre il rumore ambientale.
- G502 LIGHTSPEED ha una portata wireless massima di 10 metri. Per assicurare prestazioni ottimali in ambienti wireless rumorosi e per consentire un accesso semplice al cavo di ricarica, si consiglia di mantenere il ricevitore entro 20 cm di distanza dal mouse.

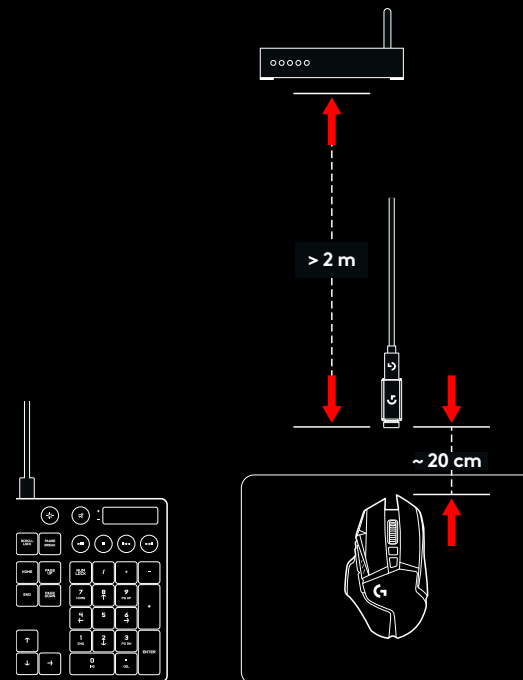

11 PULSANTI PROGRAMMABILI

- 1 Clic con il pulsante sinistro (pulsante G1)
- 2 Clic con il pulsante destro (pulsante G2)
- 3 Aumento DPI (pulsante G8)
- 4 Scorrimento a sinistra (scroller verso sinistra)
- 5 Scorrimento a destra (scroller verso destra)
- 6 Riduzione DPI (pulsante G7)
- 7 Clic con il pulsante centrale (pulsante G3)
- 8 Cambio DPI/pulsante cecchino (pulsante G6)
- 9 Pulsante attivazione/disattivazione modalità di scorrimento (non programmabile)
- 10 Avanti (pulsante G5)
- 11 Stato della batteria (pulsante G9)
- 12 Indietro (pulsante G4)
- 13 Vano pesi superiore (pulsante del mouse)
- 14 Interruttore di accensione/spegnimento (parte inferiore del mouse, non programmabile)
- 15 Coperchio vano ricevitore e pesi inferiore (pulsante del mouse)

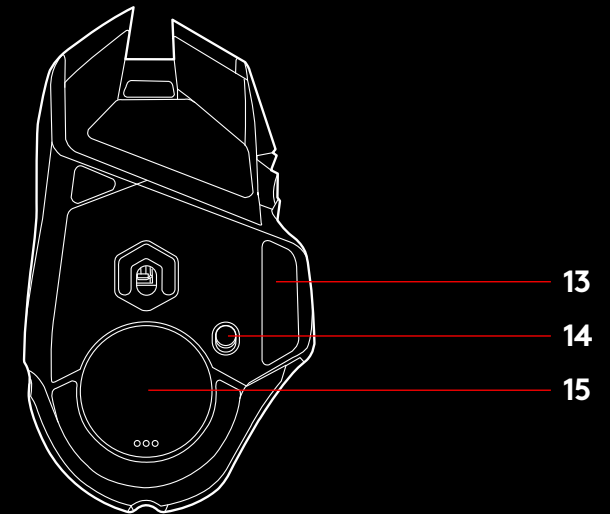
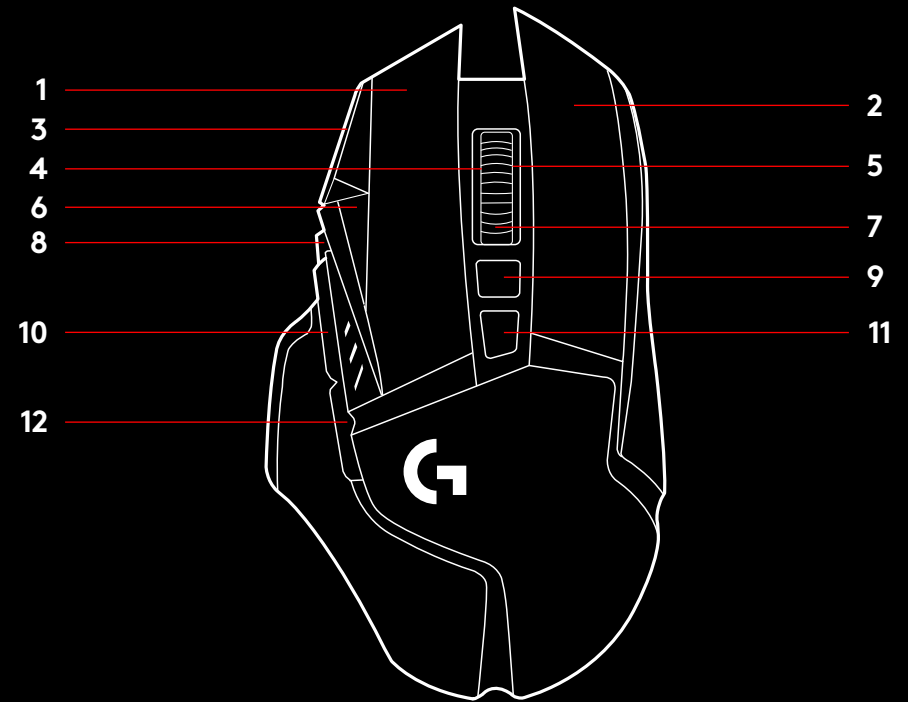

PERSONALIZZAZIONE PESI, VANO RICEVITORE E POWERPLAY

Il vano pesi superiore si apre tirando il bordo destro.

È possibile aggiungere 4 pesi da 2 grammi.

Il coperchio del vano ricevitore e pesi inferiore si apre esercitando con il pollice una pressione verso l'interno nella parte inferiore del coperchio stesso ed estraendolo con l'altra mano.

È possibile aggiungere 2 pesi da 4 grammi all'interno del coperchio del vano del ricevitore.

Il coperchio del vano ricevitore e i pesi possono essere sostituiti dall'adattatore POWERCORE, disponibile con il sistema di ricarica wireless POWERPLAY (venduto separatamente).

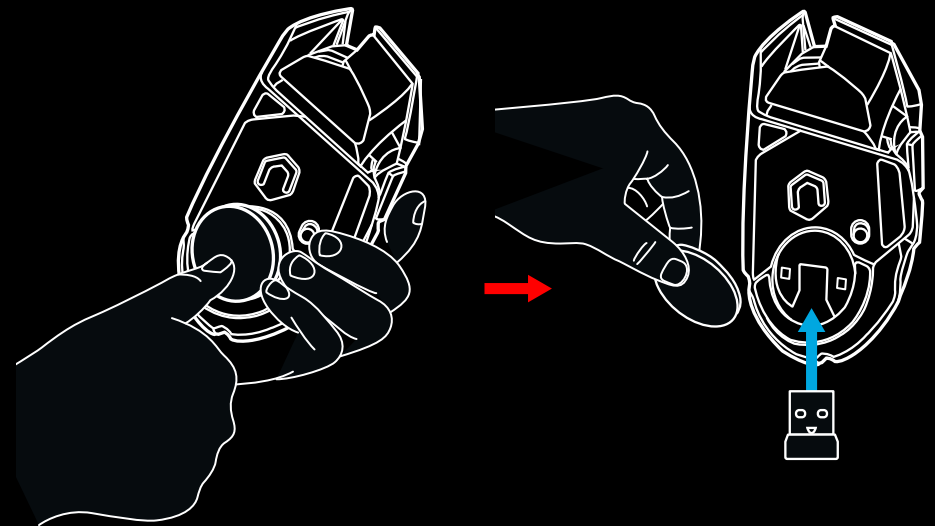
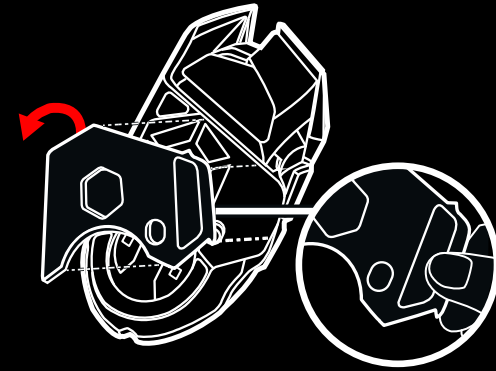

DURATA DELLE BATTERIE DI LIGHTSPEED

G502 LIGHTSPEED dispone di una batteria ai polimeri di litio da 250 mAH, che consente di giocare fino a 55 ore a una velocità di aggiornamento di 1 ms con le luci spente, oppure fino a 48 ore con velocità di aggiornamento di 1 ms con scorrimento colori RGB attivo.*

- Il livello di carica può essere verificato quando il mouse è alimentato, premendo il pulsante G9 o utilizzando Logitech G HUB per assegnare a un pulsante la funzione di verifica del livello di carica.
- Quando si accende il mouse, il livello di carica viene indicato per sette secondi mediante i colori e il numero di barre illuminate sull'indicatore DPI:
- 3 linee verdi = 50-100%
- 2 linee verdi = 30-50%
- 1 linea verde = 15-30%
- 1 linea rossa lampeggiante = <15%

Suggerimenti:

- Il punto inferiore lampeggia con una luce rossa quando il livello della batteria è pari o inferiore al 15%. In questo caso, collegare il mouse per caricarlo.
- Il livello di carica, il consumo energetico e la durata stimata della batteria possono essere verificati in Logitech G HUB.

*La durata e la capacità della batteria possono variare con gli anni e l'utilizzo.
Le batterie ricaricabili possono essere sottoposte a un numero limitato di cicli di ricarica.

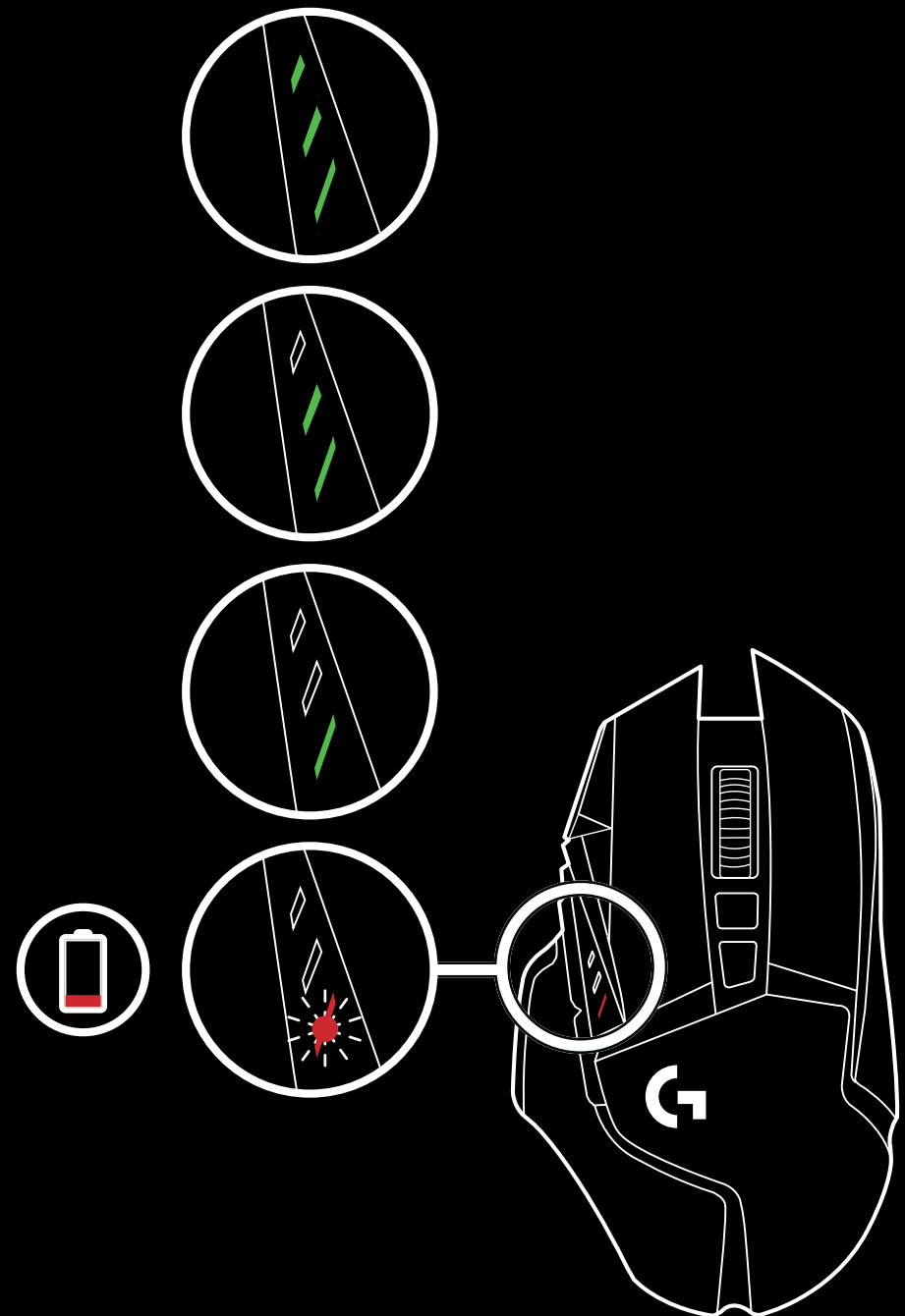

CARICAMENTO/DATI TRAMITE CAVO

Collegare il mouse tramite il cavo di ricarica USB fornito quando il livello della batteria è basso. G502 LIGHTSPEED è compatibile anche con il sistema di ricarica wireless Logitech G POWERPLAY, venduto separatamente.

LOGITECH G HUB

È possibile personalizzare le impostazioni del profilo integrato mediante Logitech G HUB. Queste impostazioni includono la programmazione dei pulsanti, la velocità di aggiornamento, le modalità di prestazioni/durata e il comportamento di tracciamento. G502 LIGHTSPEED consente di configurare fino a 5 impostazioni DPI.

Per impostazione predefinita, le impostazioni di G502 LIGHTSPEED sono le seguenti:

- DPI: 400/800/1600/3200/6400
- Velocità di aggiornamento: 1 ms

Suggerimenti:

- Per impostazione predefinita, G502 LIGHTSPEED presenta un solo profilo integrato, ma supporta fino a 5 profili integrati. È possibile aggiungere ulteriori profili utilizzando Logitech G HUB.

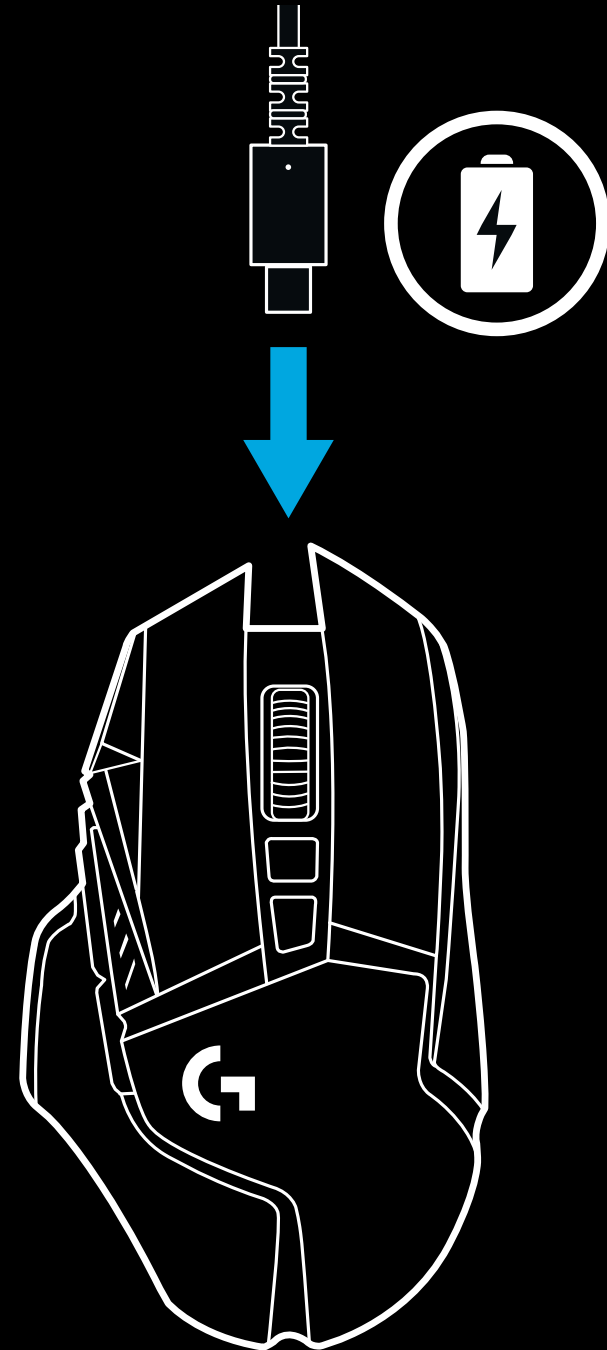

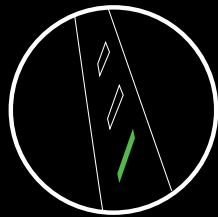

DPI/profilo 1

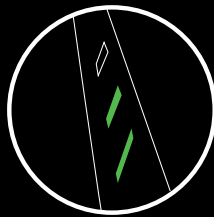

DPI/profilo 2

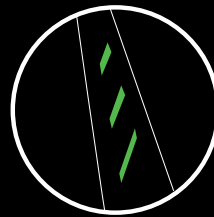

DPI/profilo 3

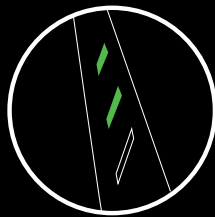

DPI/profilo 4

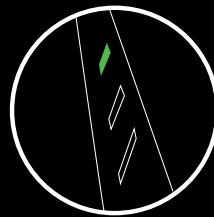

DPI/profilo 5

I profili DPI/integrati vengono visualizzati mediante tre LED posti sopra i pulsanti per il pollice. Le immagini riportate sopra mostrano i valori indicati dal pannello LED.

INSTRUCCIONES DE INSTALACIÓN

1 En la caja de accesorios encontrarás un receptor inalámbrico acoplado al adaptador USB. Conecta un extremo del cable al PC, y el otro extremo al adaptador USB y al receptor.

- El receptor también se puede usar conectado directamente al PC. Sin embargo se recomienda usar el cable y el adaptador en modo inalámbrico ya que permite mejor conectividad y más facilidad de acceso al cable para recargar.

1

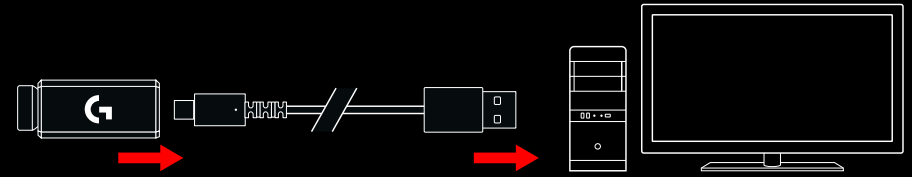

2 Enciende el ratón mediante el conmutador en la parte inferior del ratón.

2

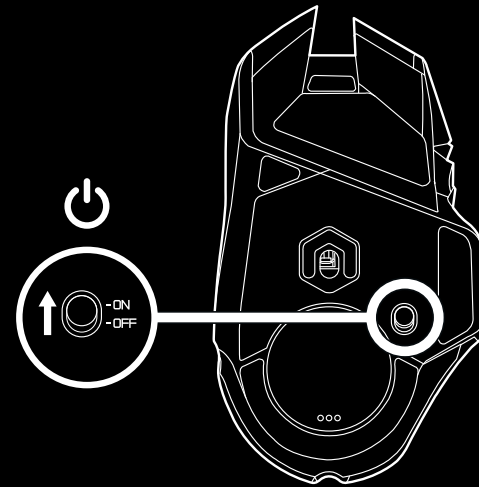

3 Descargar software Logitech G HUB para gaming

3

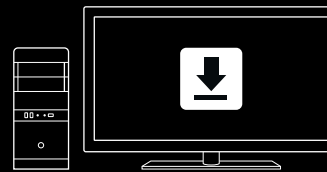

www.logitechG.com/GHUB

- 4 Para cargar, desconecta el cable del adaptador y conéctalo a la parte frontal del ratón. El ratón funcionará en modo de datos por cable siempre que se conecte directamente a un PC. Una carga completa desde vacío requiere alrededor de 2 horas de conexión a un puerto USB de PC.

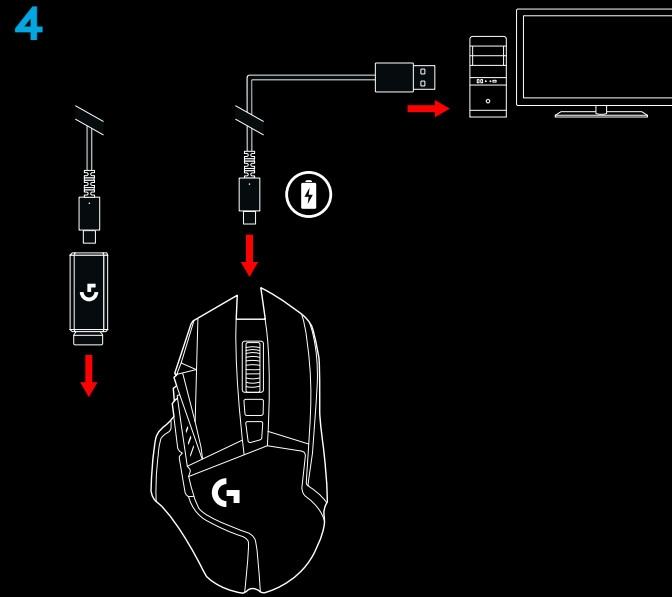

Sugerencias:

- Mantén el ratón y el receptor a más de dos metros de enrutadores inalámbricos o de otros dispositivos inalámbricos de 2,4 GHz para minimizar el ruido ambiental.
- G502 LIGHTSPEED tiene un radio de acción inalámbrico de hasta 10 metros. Para garantizar un rendimiento óptimo en entornos inalámbricos con ruido, y para mantener el cable de carga fácilmente accesible, se recomienda mantener el receptor a menos de 20 cm del ratón.

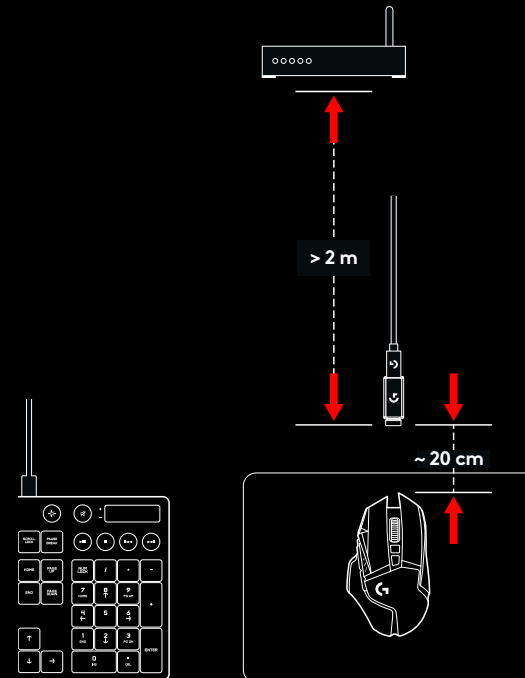

ONCE BOTONES TOTALMENTE PROGRAMABLES

- 1 Clic izquierdo (botón G1)
- 2 Clic derecho (botón G2)
- 3 Aumentar dpi (botón G8)
- 4 Desplazamiento a la izquierda (botón rueda hacia la izquierda)
- 5 Desplazamiento a la derecha (botón rueda hacia la derecha)
- 6 Reducir dpi (botón G7)
- 7 Clic central (botón G3)
- 8 Botón de cambio de dpi/francotirador (botón G6)
- 9 Botón de cambio de modo de botón rueda (no programable)
- 10 Avance (botón G5)
- 11 Estado de batería (botón G9)
- 12 Retroceso (botón G4)
- 13 Tapa para pesas superior (parte inferior del ratón)
- 14 Conmutador de encendido/apagado (parte inferior del ratón, no programable)
- 15 Tapa para pesas inferior y almacenamiento del receptor (parte inferior del ratón)

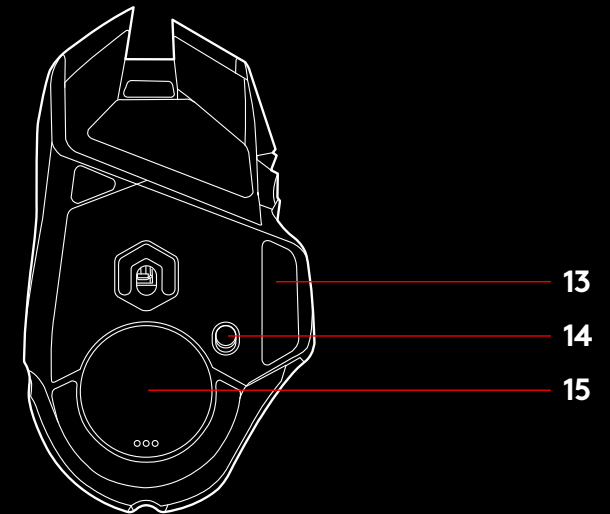
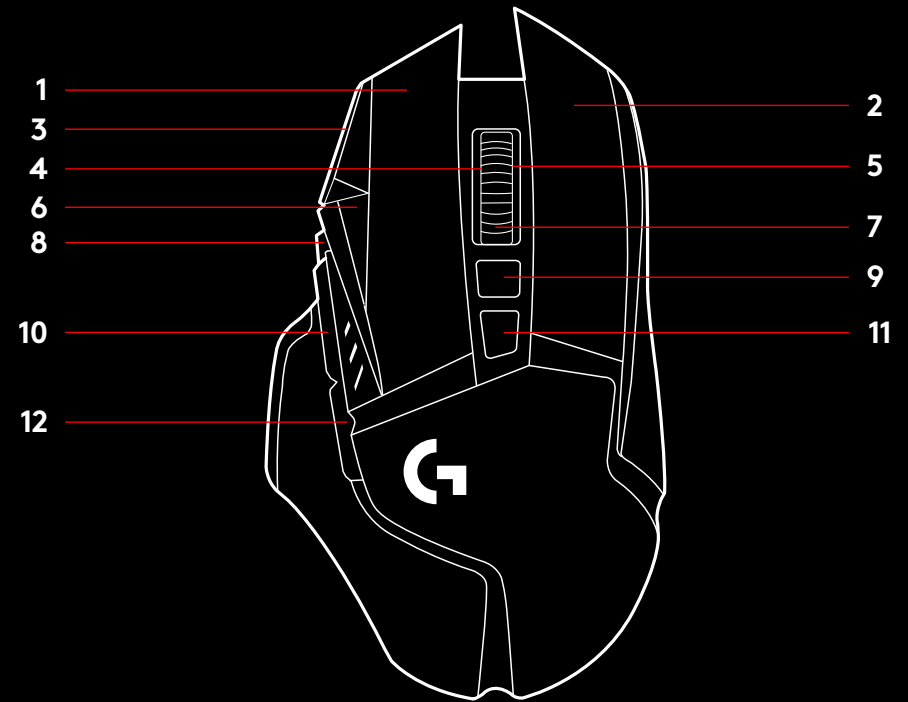

PERSONALIZACIÓN DE PESO, ALMACENAMIENTO DE RECEPTOR Y POWERPLAY

La tapa para pesas superior puede abrirse tirando de su borde derecho.

Se pueden añadir 4 pesas de 2 gramos.

La tapa para pesas inferior y de almacenamiento de receptor se puede abrir presionando hacia adentro en la parte inferior de la tapa con el pulgar y tirando de ella con la otra mano.

Se pueden añadir 2 pesas de 4 gramos dentro de la tapa para almacenamiento de receptor.

La tapa de almacenamiento de receptor y las pesas pueden sustituirse por el adaptador POWERCORE disponible con el sistema inalámbrico de carga POWERPLAY (a la venta por separado).

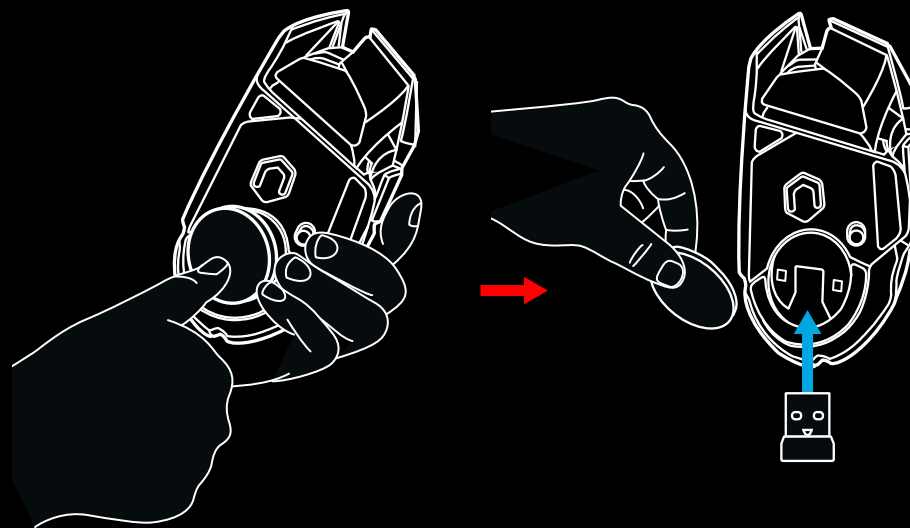
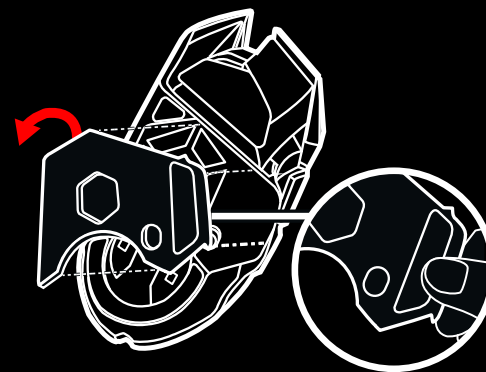

DURACIÓN DE BATERÍA DE LIGHTSPEED

G502 LIGHTSPEED tiene una batería recargable de polímero de litio de 250 mAh que proporciona hasta 55 horas de gaming ininterrumpido con una velocidad de respuesta de 1 ms con luces apagadas, o 48 horas de gaming ininterrumpido con una velocidad de respuesta de 1 ms con ciclo de colores RGB activado.*

- El nivel de carga se puede comprobar al encender el ratón, pulsando el botón G9 o mediante Logitech G HUB para asignar un botón a la comprobación del nivel de carga.
- El nivel de carga se muestra durante siete segundos al encender el ratón mediante el color y el número de barras iluminadas en el indicador de dpi:
- 3 líneas verdes = 50-100%
- 2 líneas verdes = 30-50%
- 1 línea verde = 15-30%
- 1 línea de destellos rojos = <15%

Sugerencias:

- El punto inferior emitirá destellos rojos cuando la batería esté al 15% o menos. Cuando esto ocurra, conecta el ratón para cargarlo.
- En Logitech G HUB se pueden comprobar el nivel de carga, el consumo de energía y el tiempo estimado de duración de la batería.

*La capacidad y la duración de la batería pueden variar con el tiempo y el uso. Las baterías recargables tienen un número limitado de ciclos de carga.

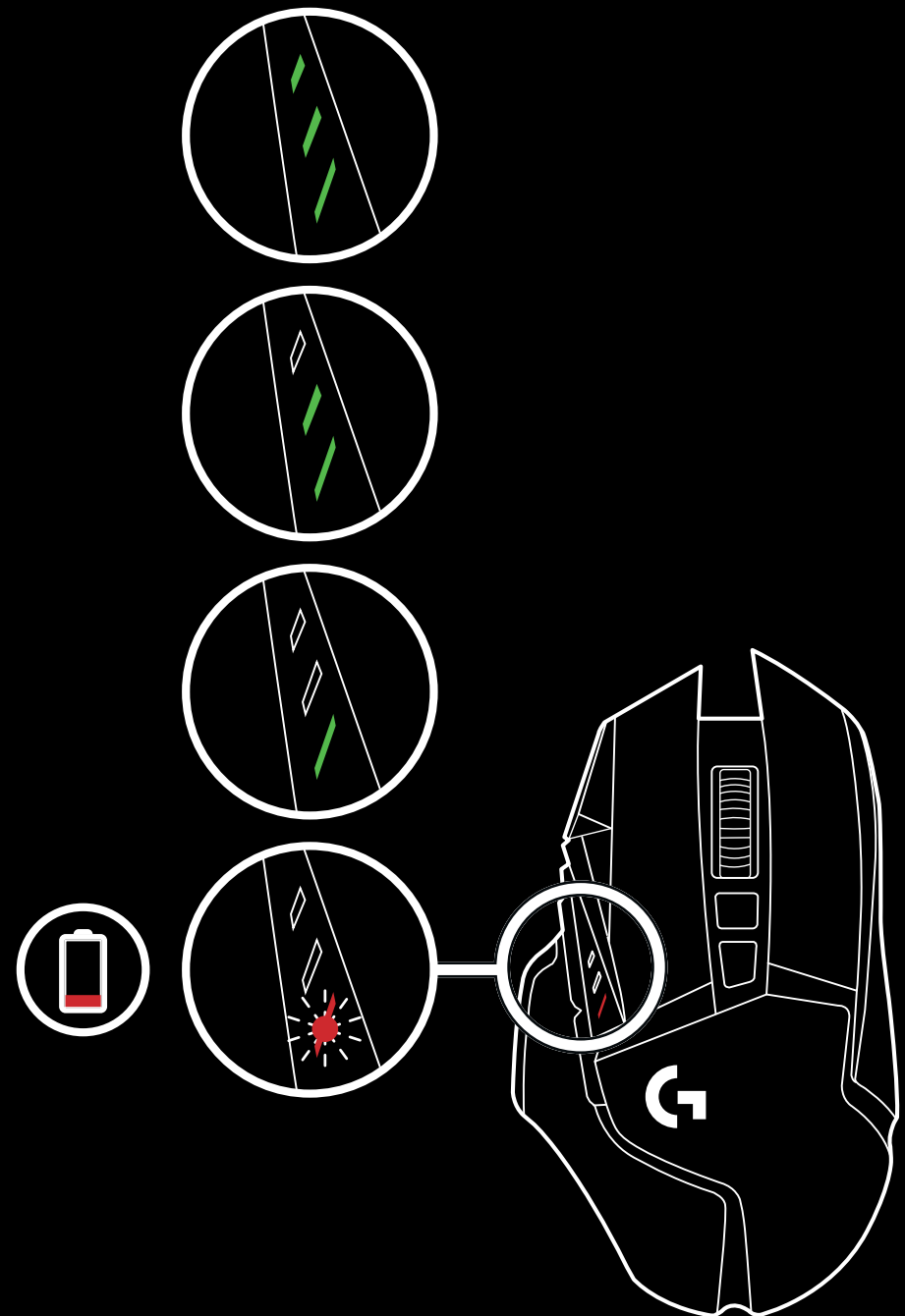

CARGA/DATOS POR CABLE

Cuando la batería se descargue, conecta el ratón mediante el cable de carga USB suministrado. G502 LIGHTSPEED también es compatible con el sistema inalámbrico de carga Logitech G POWERPLAY, a la venta por separado.

LOGITECH G HUB

Puedes personalizar las configuraciones de perfil integradas utilizando Logitech G HUB. Estas configuraciones incluyen programación de botones, velocidad de respuesta, modos de rendimiento/resistencia y comportamiento de seguimiento. G502 LIGHTSPEED permite hasta 5 valores de dpi.

La configuración predeterminada de G502 LIGHTSPEED es la siguiente:

- dpi: 400/800/1600/3200/6400
- Velocidad de respuesta: 1 ms

Sugerencias:

- De forma predeterminada, G502 LIGHTSPEED tiene 1 perfil integrado, pero admite hasta 5 perfiles integrados. Se pueden añadir perfiles adicionales con Logitech G HUB.

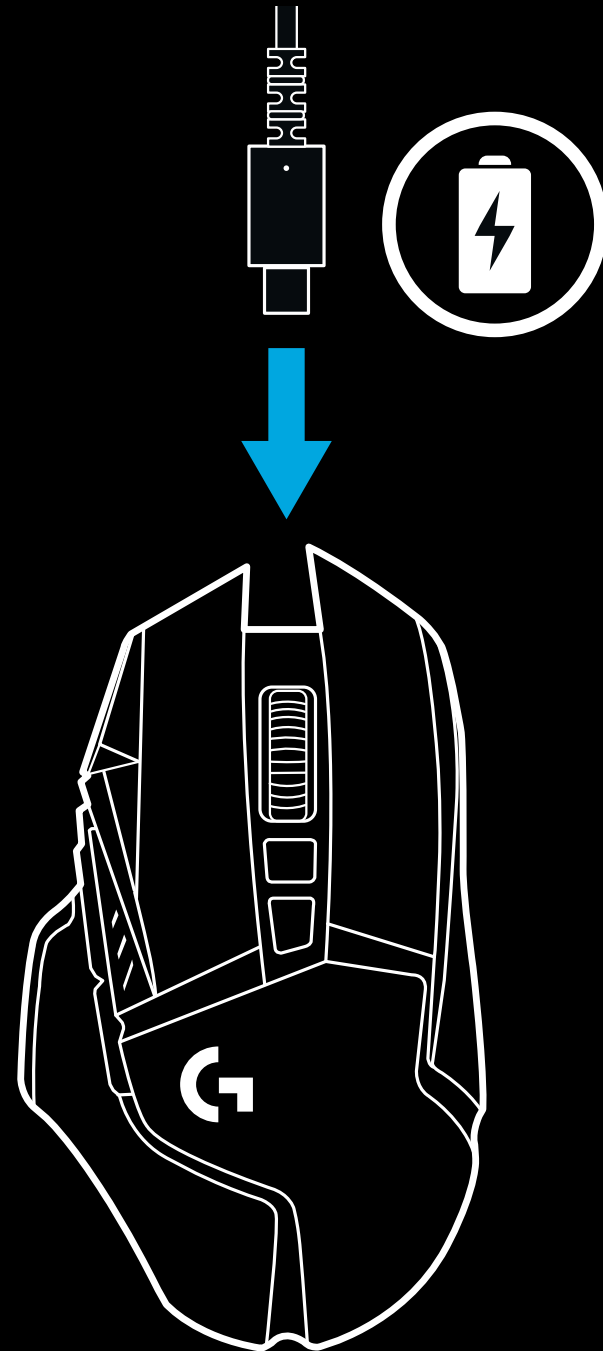

INDICADORES DE DPI/PERFILES INTEGRADOS

PREGUNTAS MÁS FRECUENTES

www.logitechG.com/support/G502-LIGHTSPEED

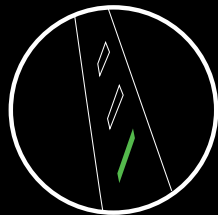

dpi/perfil 1

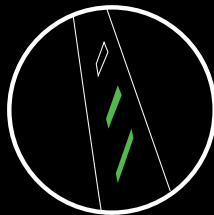

dpi/perfil 2

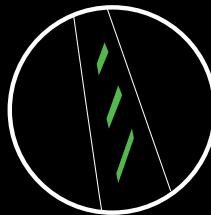

dpi/perfil 3

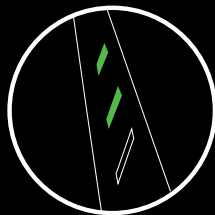

dpi/perfil 4

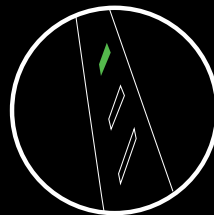

dpi/perfil 5

Los valores de dpi/perfiles integrados se muestran mediante tres indicadores LED por encima de los botones para el pulgar. Las ilustraciones anteriores muestran qué valores de dpi se indican en el panel LED.

INSTRUÇÕES DE INSTALAÇÃO

1 Encontra um receptor sem fios ligado ao adaptador USB na caixa de acessórios. Ligue uma extremidade do cabo ao seu PC e a outra extremidade ao adaptador USB e receptor.

- Pode também utilizar o receptor ligado directamente ao seu PC. No entanto, recomenda-se que utilize o cabo e o adaptador no modo sem fios, o que permite uma melhor ligação e um acesso fácil ao cabo para carregamento.

1

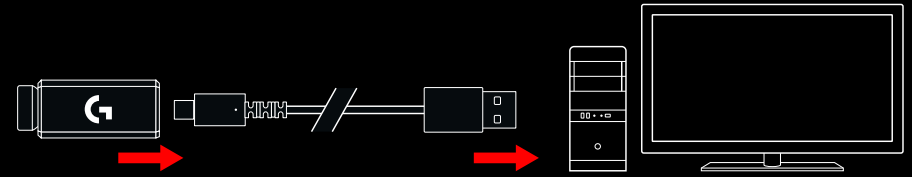

2 Ligue o rato com o interruptor na parte inferior do mesmo.

2

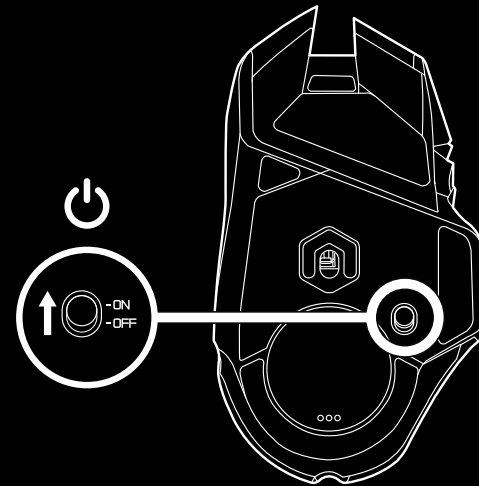

3 Transfira o Logitech G HUB Gaming Software

3

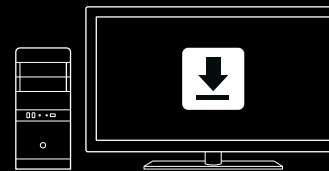

www.logitechG.com/GHUB

- 4 Para carregar, desligue o cabo do adaptador e ligue-o à parte frontal do rato. O rato irá funcionar no modo de dados por cabo sempre que seja ligado directamente a um computador. O carregamento completo requer aproximadamente 2 horas de ligação à porta USB de um computador.

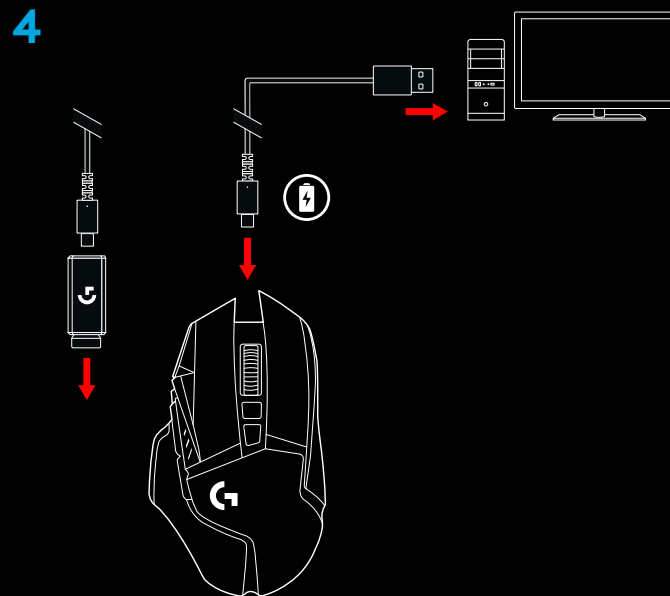

Sugestões:

- Mantenha o rato e o receptor a mais de 2 metros de routers sem fios ou de outros dispositivos sem fios de 2,4 GHz para minimizar o ruído ambiental.
- O G502 LIGHTSPEED tem um alcance sem fios de até 10 metros. Para garantir o melhor desempenho em ambientes sem fios ruidosos e para manter o cabo de carregamento facilmente acessível, recomenda-se que mantenha o receptor num raio de 20 cm do rato.

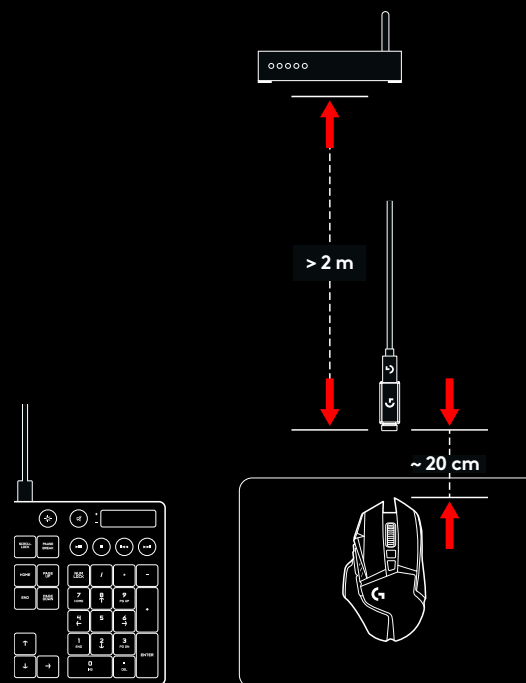

11 BOTÕES TOTALMENTE PROGRAMÁVEIS

- 1 Clique esquerdo (Botão G1)
- 2 Clique direito (Botão G2)
- 3 Aumentar PPP (Botão G8)
- 4 Deslocar para a esquerda
(inclinação da roda de deslocamento para a esquerda)
- 5 Deslocar para a direita
(inclinação da roda de deslocamento para a direita)
- 6 Diminuir PPP (Botão G7)
- 7 Clique central (Botão G3)
- 8 Botão de mudança de PPP/Sniper (Botão G6)
- 9 Botão de mudança do modo de deslocação
(não programável)
- 10 Avançar (Botão G5)
- 11 Estado da bateria (Botão G9)
- 12 Retroceder (Botão G4)
- 13 Porta superior de pesos (parte inferior do rato)
- 14 Interruptor Ligar/Desligar
(parte inferior do rato, não programável)
- 15 Porta inferior de pesos e armazenamento do receptor
(parte inferior do rato)

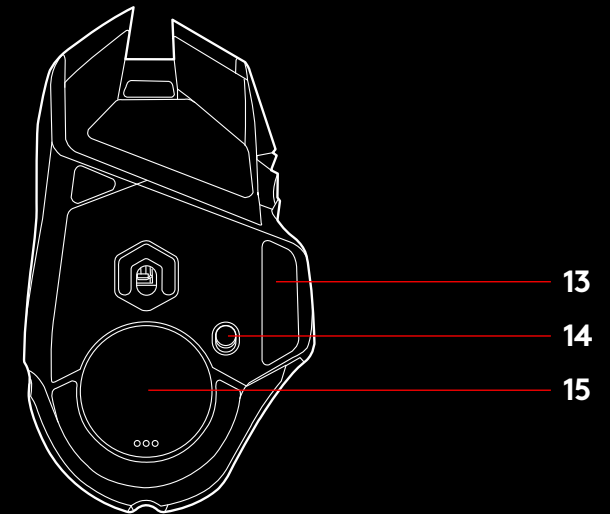
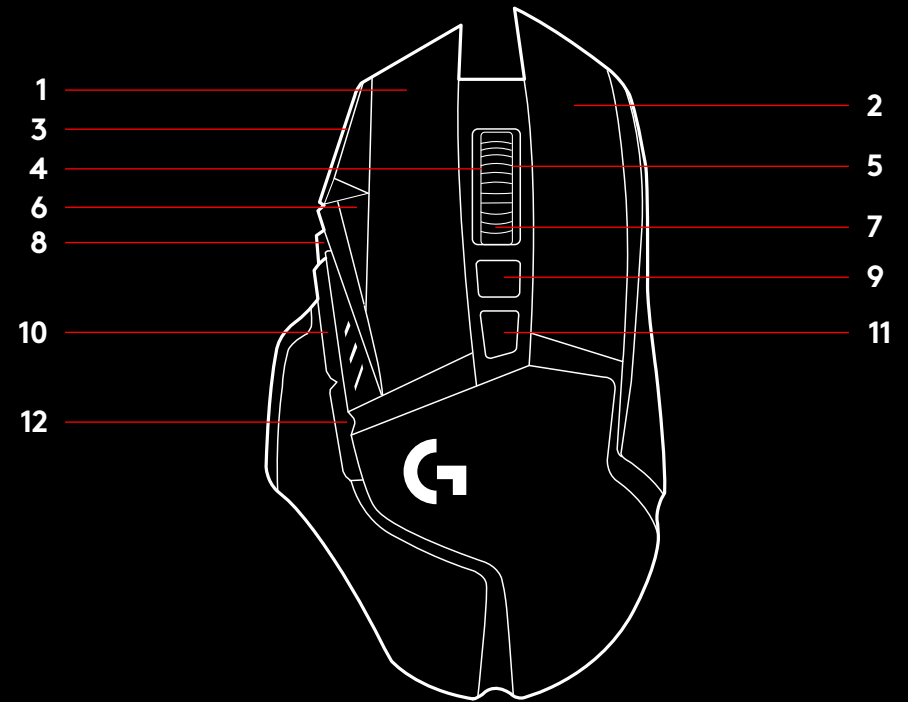

PERSONALIZAÇÃO DE PESO, ARMAZENAMENTO DO RECEPTOR E POWERPLAY

Pode abrir a porta superior de pesos puxando na extremidade direita.

Pode adicionar 4 pesos de 2 gramas.

Pode abrir a tampa inferior dos pesos e do armazenamento do receptor pressionando para dentro a parte inferior da tampa com o polegar e puxando para fora com a outra mão.

Pode adicionar 2 pesos de 4 gramas no compartimento de armazenamento do receptor.

Pode substituir a tampa de armazenamento do receptor e dos pesos pelo adaptador POWERCORE, disponível com o sistema de carregamento sem fios POWERPLAY (vendido separadamente).

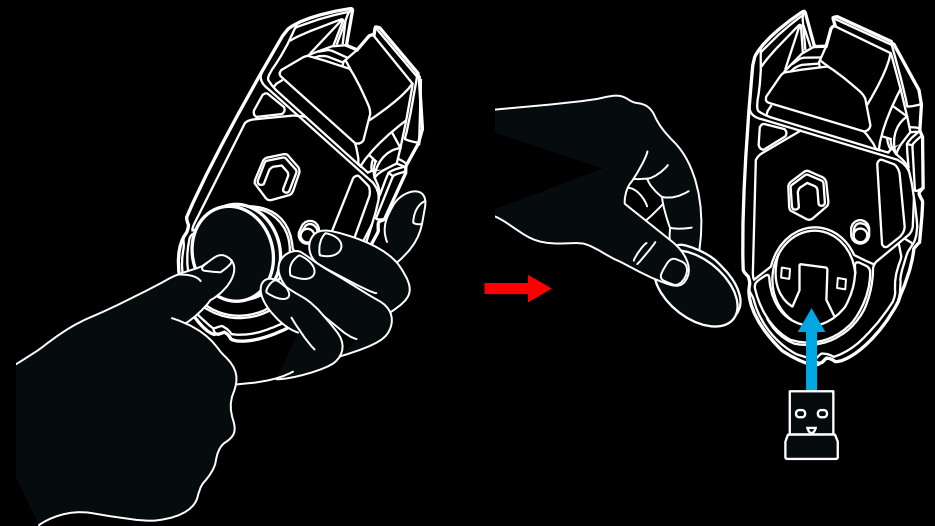
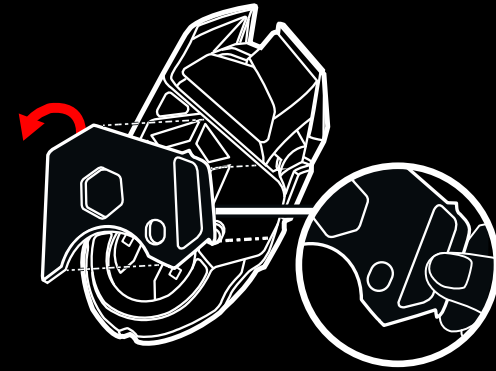

DURAÇÃO DA BATERIA LIGHTSPEED

O G502 LIGHTSPEED tem uma bateria de polímetro de lítio de 250 mAH recarregável, que fornece até 55 horas de jogo sem interrupções a uma taxa de relatório de 1 ms com as luzes desligadas ou 48 horas de jogo sem interrupções a uma taxa de relatório de 1 ms com o ciclo de cores RGB activado.*

- Pode verificar o nível de carga quando o rato está ligado ou premindo o botão G9, ou utilizando o Logitech G HUB para atribuir um botão à verificação do nível de carga.
- O nível de carga é apresentado durante sete segundos ao ligar o rato, utilizando a cor e o número de barras iluminadas no indicador de PPP:
- 3 linhas verdes = 50–100%
- 2 linhas verdes = 30–50%
- 1 linha verde = 15–30%
- 1 linha vermelha intermitente = <15%

Sugestões:

- O ponto inferior pisca a vermelho quando a bateria está a 15% ou menos. Quando isto acontecer, ligue o rato para carregar.
- Pode verificar o nível de carga, o consumo de energia e a duração da bateria restante estimada no Logitech G HUB.

*A duração e a capacidade da bateria podem variar consoante o tempo e a utilização. As baterias recarregáveis possuem um número limitado de ciclos de carga.

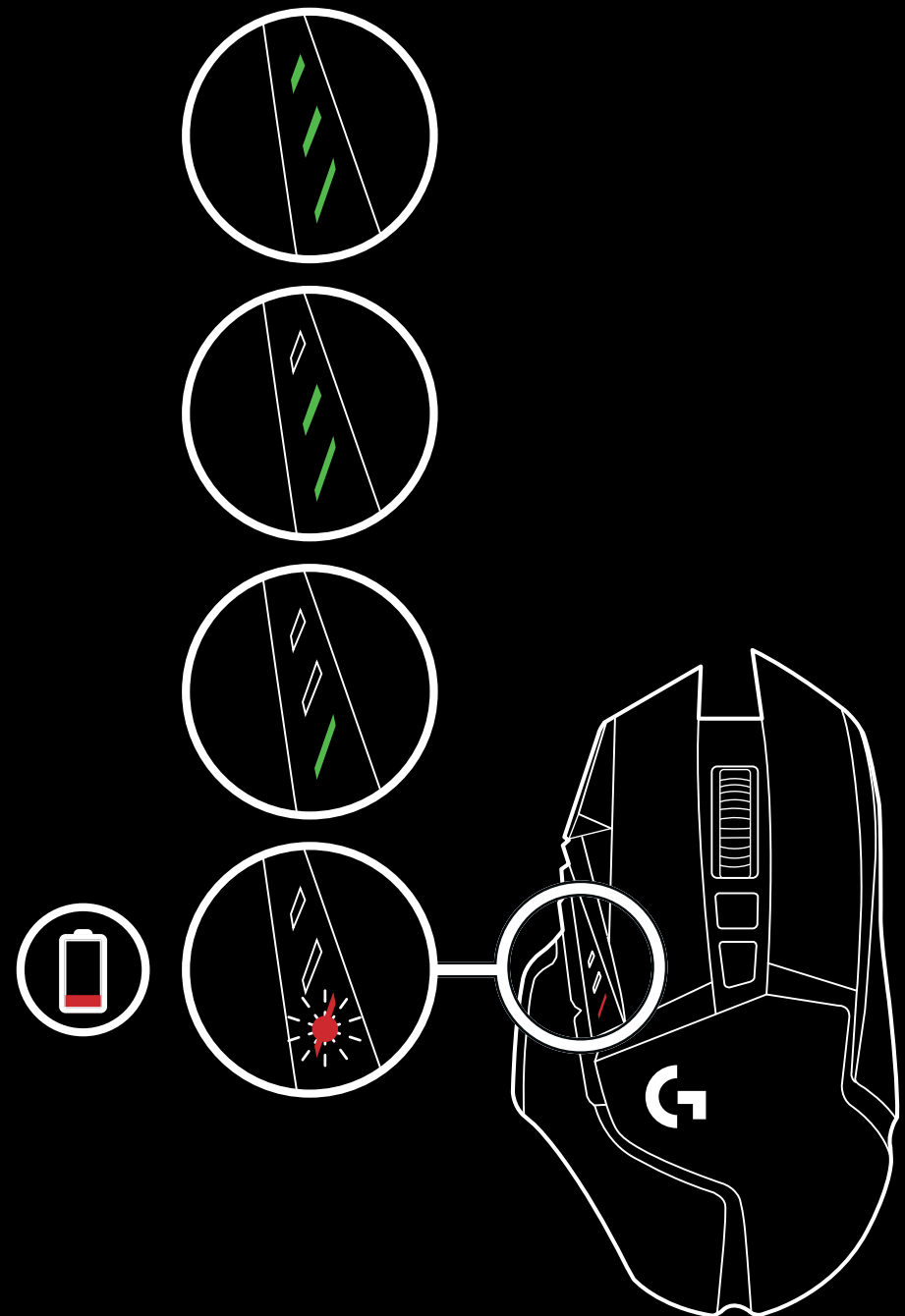

CARREGAR/DADOS ATRAVÉS DO CABO

Ligue o rato com o cabo de carregamento USB fornecido quando a bateria estiver fraca. O G502 LIGHTSPEED é também compatível com o sistema de carregamento sem fios POWERPLAY da Logitech G, vendido separadamente.

LOGITECH G HUB

Pode personalizar as definições de perfil integradas com o Logitech G HUB. Estas definições incluem a programação de botões, taxa de relatório, modos de desempenho/resistência e comportamento de rastreio. O G502 LIGHTSPEED permite até 5 definições de PPP.

Por predefinição, o G502 LIGHTSPEED tem as seguintes definições:

- PPP: 400/800/1600/3200/6400
- Taxa de relatório: 1 ms

Sugestões:

- O G502 LIGHTSPEED tem 1 perfil integrado por predefinição, mas suporta até 5 perfis integrados. Pode acrescentar perfis adicionais com o Logitech G HUB.

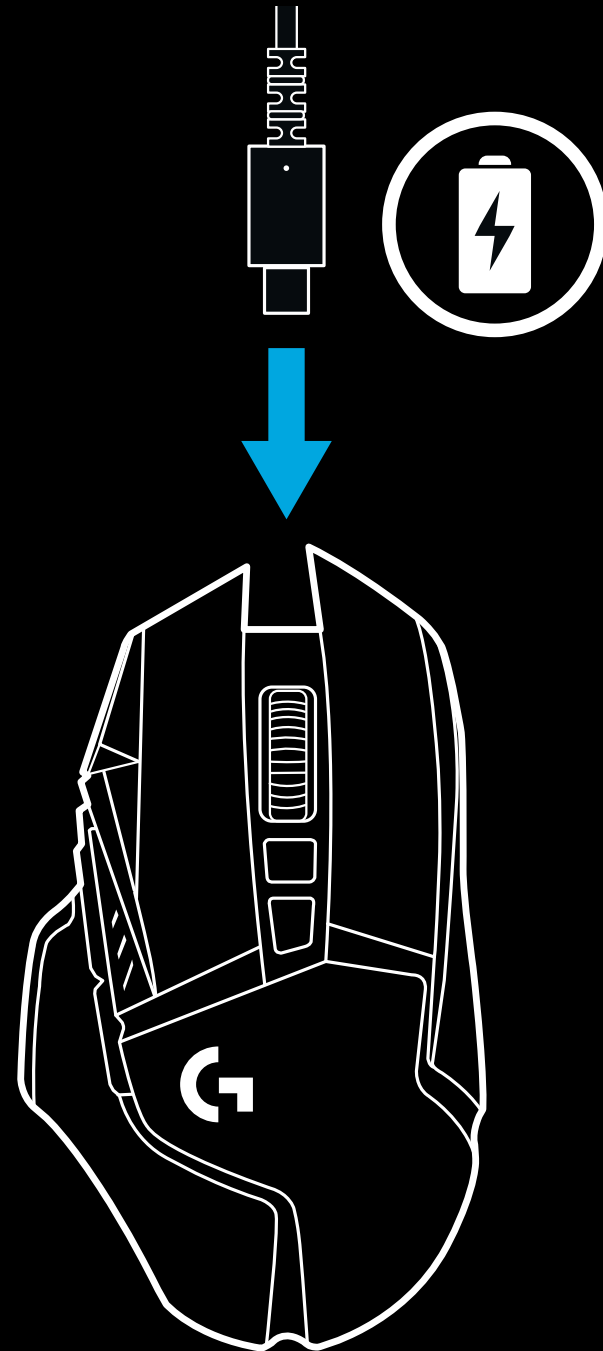

INDICADORES DE PERFIL DE PPP/ INTEGRADO

PERGUNTAS MAIS FREQUENTES

www.logitechG.com/support/G502-LIGHTSPEED

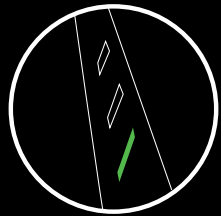

PPP/Perfil 1

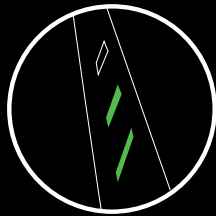

PPP/Perfil 2

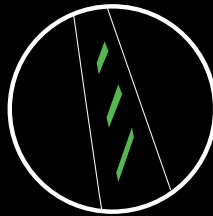

PPP/Perfil 3

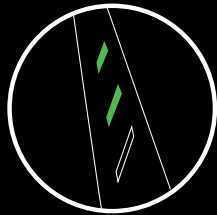

PPP/Perfil 4

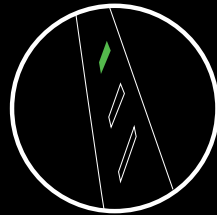

PPP/Perfil 5

Os perfis de PPP/Integrados são apresentados através de três LED acima dos botões de polegar. As imagens acima apresentam os valores indicados pelo painel LED.

INSTALLATIE-INSTRUCTIES

- 1 In de doos met accessoires vind je een draadloze ontvanger bevestigd aan de USB-adapter. Sluit het ene uiteinde van de kabel op je pc aan en het andere uiteinde op de USB-adapter en de ontvanger.
 - De ontvanger kan ook direct op je pc worden aangesloten en gebruikt. Het is echter raadzaam in draadloze modus de kabel en adapter te gebruiken. Dit maakt een betere verbinding mogelijk en zorgt dat de oplaadkabel goed bereikbaar is.

1

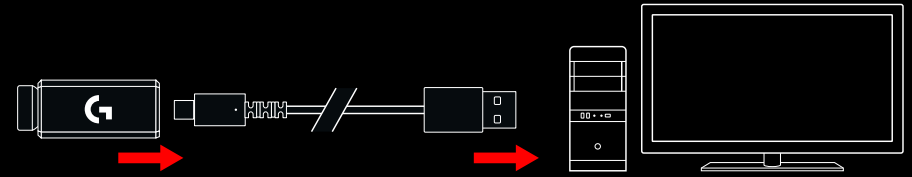

- 2 Zet de muis aan met de knop aan de onderkant van de muis.

2

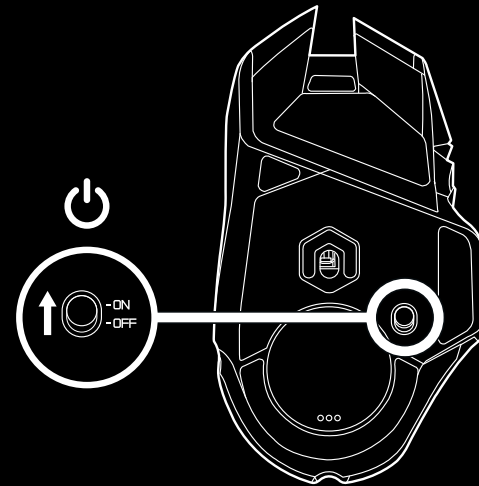

- 3 Logitech G HUB-gamingsoftware downloaden

3

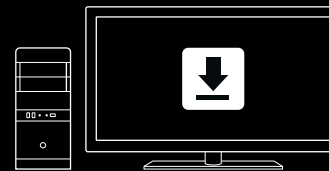

www.logitechG.com/GHUB

- 4 Maak de kabel van de adapter los en sluit deze op de voorkant van de muis aan om op te laden. Je muis werkt in gegevens-via-kabel modus telkens wanneer deze rechtstreeks op de pc wordt aangesloten. Wanneer de muis helemaal leeg is, duurt het ongeveer 2 uur om deze volledig op te laden via een USB-poort van de pc.

4

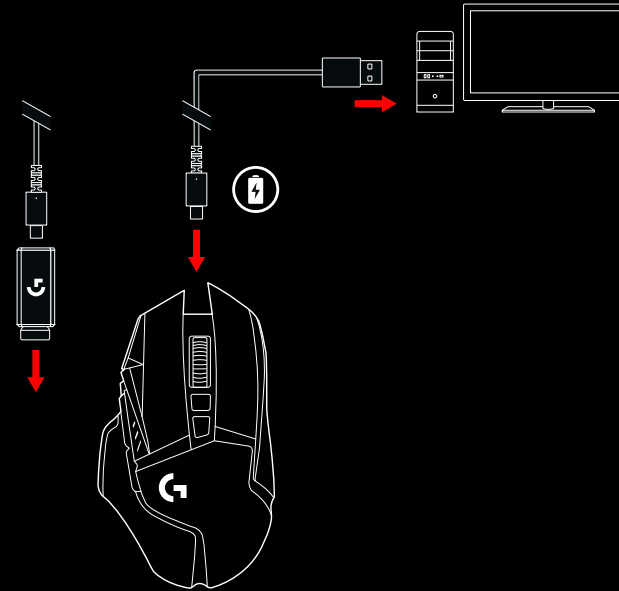

Tips:

- De afstand tussen de muis en ontvanger, en draadloze routers of andere draadloze 2.4GHz-apparaten moet meer dan 2 meter bedragen om omgevingsruis te minimaliseren.
- G502 LIGHTSPEED heeft een draadloos bereik van 10 meter. Het is raadzaam de ontvanger niet verder dan 20 centimeter van de muis te plaatsen om optimale prestaties in rumoerige draadloze omgevingen te garanderen, en ervoor te zorgen dat de oplaadkabel goed bereikbaar is.

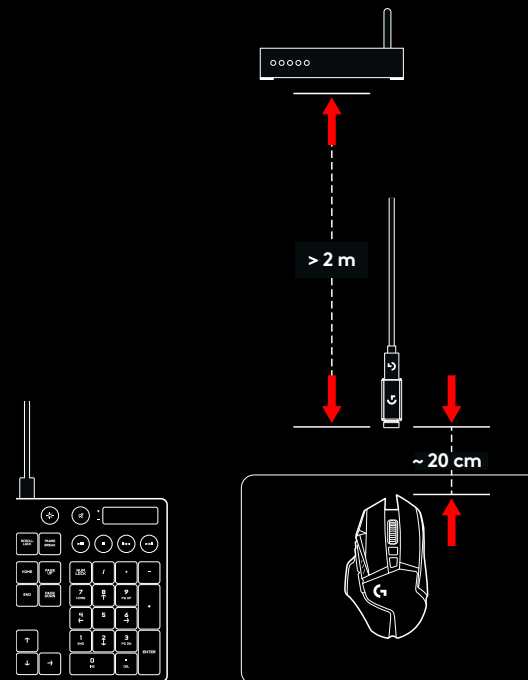

11 VOLLEDIG PROGRAMMEERBARE KNOPPEN

- 1 Klikken met linkermuisknop (knop G1)
- 2 Klikken met rechtermuisknop (knop G2)
- 3 DPI omhoog (knop G8)
- 4 Naar links scrollen (wiel naar links kantelen)
- 5 Naar rechts scrollen (wiel naar rechts kantelen)
- 6 DPI omlaag (knop G7)
- 7 Klikken met middelste knop (knop G3)
- 8 DPI-verschuiving/Sniperknop (Knop G6)
- 9 Knop voor modusschakeling wiel (niet programmeerbaar)
- 10 Volgende (knop G5)
- 11 Batterijstatus (knop G9)
- 12 Vorige (knop G4)
- 13 Bovenste gewichtsklepje (onderaan de muis)
- 14 Aan/uit-schakelaar (onderaan de muis, niet programmeerbaar)
- 15 Onderste gewichts- en opbergklepje van de ontvanger (onderkant van de muis)

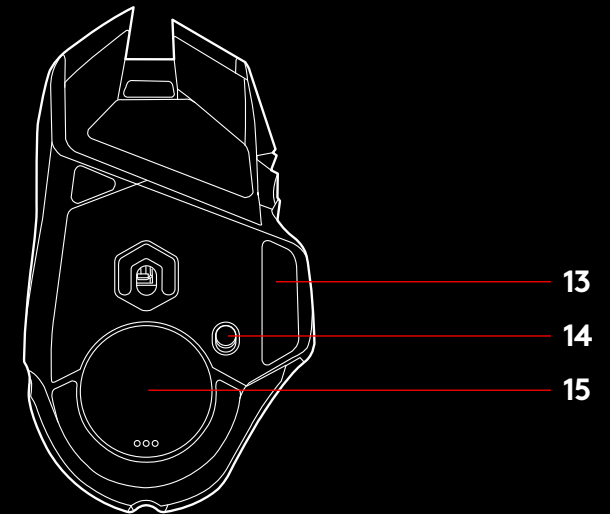
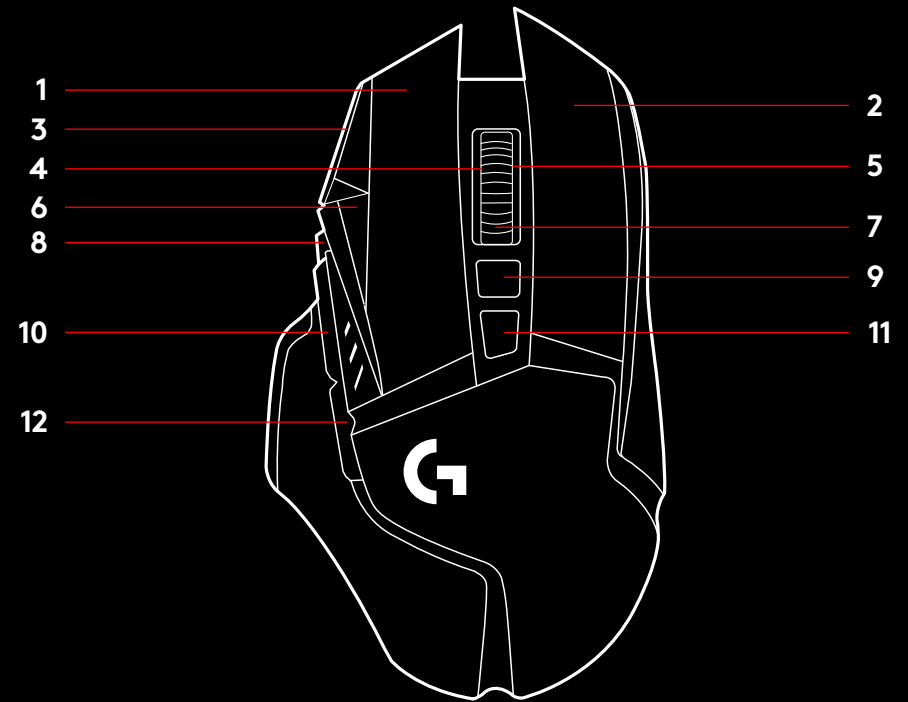

AANPASSING GEWICHT, OPBERGCOMPARTIMENT ONTVANGER EN POWERPLAY

Het bovenste gewichtsklepje kan worden geopend door aan de rechterraand te trekken.

Er kunnen 4 gewichten van 2 gram worden toegevoegd.

Het klepje van het opbergcompartiment voor de ontvanger (met het onderste gewicht) kan worden geopend door met je duim op de onderkant van het klepje te duwen en het er vervolgens met je andere hand uit te trekken.

Er kunnen 2 gewichten van 4 gram in het klepje van het opbergcompartiment voor de ontvanger worden toegevoegd.

Het klepje van het opbergcompartiment en de gewichten kunnen worden vervangen door de POWERCORE-adapter, verkrijgbaar met het draadloze POWERPLAY-oplaadsysteem (apart verkrijgbaar).

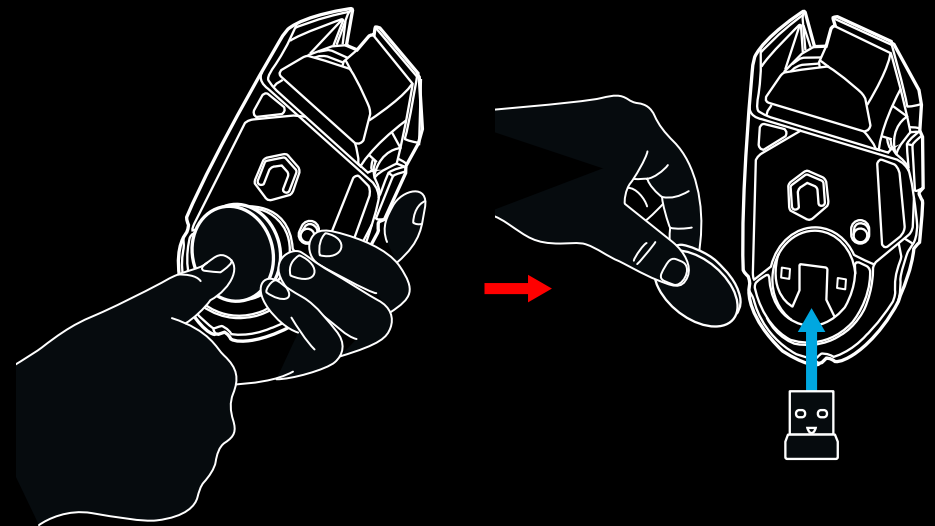
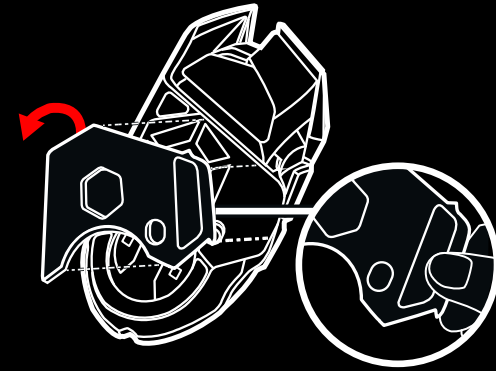

BATTERIJLEVENSDUUR VAN LIGHTSPEED

De G502 LIGHTSPEED heeft een oplaadbare 250 mAh LiPol-batterij voor tot 55 uur non-stop gamen met een rapportagesnelheid van 1 ms met de verlichting uit, of 48 uur non-stop gamen met een rapportagesnelheid van 1 ms met RGB-kleurwisseling aan.*

- Je kunt het batterijniveau controleren wanneer de muis aanstaat. Je kunt ook de G9-knop indrukken of via de Logitech G HUB een knop toewijzen om het niveau te controleren.
- Het batterijniveau wordt zeven seconden lang weergegeven wanneer de muis wordt aangezet door middel van de kleuren en het aantal verlichte staafjes op de dpi-indicator:
- 3 groene lijntjes = 50-100%
- 2 groene lijntjes = 30-50%
- 1 groen lijntje = 15-30%
- 1 knipperende rood lijntje = <15%

Tips:

- De onderste stip knippert rood wanneer het batterijniveau 15% of minder is. Sluit je muis aan om deze op te laden wanneer dit gebeurt.
- Controleer het batterijniveau, het stroomverbruik en de geschatte resterende batterijlevensduur in de Logitech G HUB.

*Batterijlevensduur en -capaciteit kunnen variëren afhankelijk van ouderdom en gebruik. Oplaadbare batterijen kunnen een beperkt aantal keren worden opgeladen.

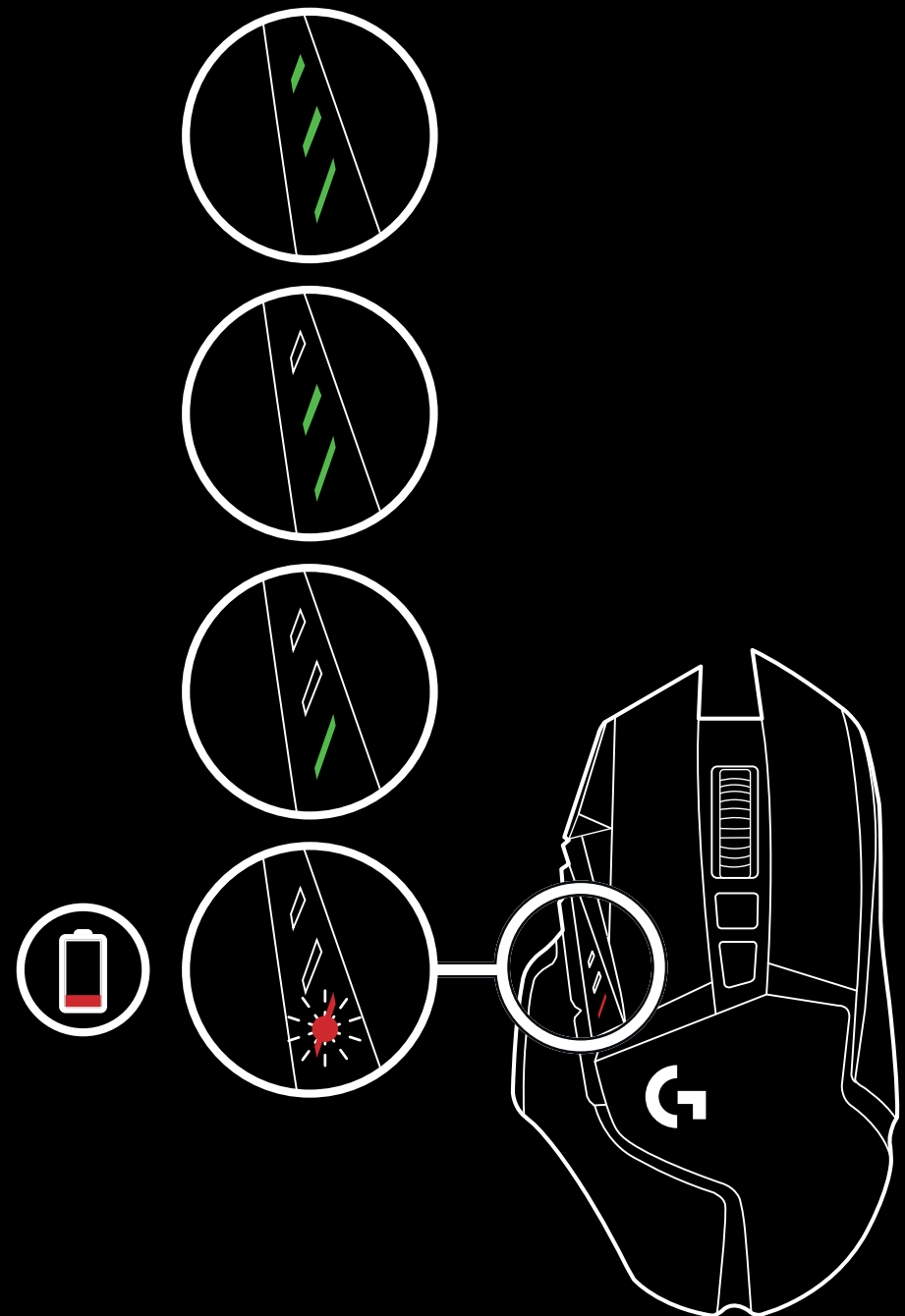

OPLADEN/GEGEVENS VIA KABEL

Sluit je muis aan via de meegeleverde USB-oplaadkabel wanneer de batterij bijna leeg is. De G502 LIGHTSPEED is ook compatibel met het draadloze Logitech G POWERPLAY-oplaadsysteem (afzonderlijk verkocht).

LOGITECH G HUB

Je kunt de vijf ingebouwde profielinstellingen aanpassen via de Logitech G HUB. Deze instellingen omvatten knopprogrammering, rapportagesnelheid, prestatie- en duurzaamheidsmodus en trackinggedrag. De G502 LIGHTSPEED biedt ruimte aan 5 dpi-instellingen.

De G502 LIGHTSPEED heeft standaard de volgende instellingen:

- Dpi: 400/800/1600/3200/6400
- Rapportagesnelheid: 1ms

Tips:

- G502 LIGHTSPEED bevat standaard 1 ingebouwd profiel maar ondersteunt tot 5 ingebouwde profielen. Extra profielen kunnen worden toegevoegd met Logitech G HUB.

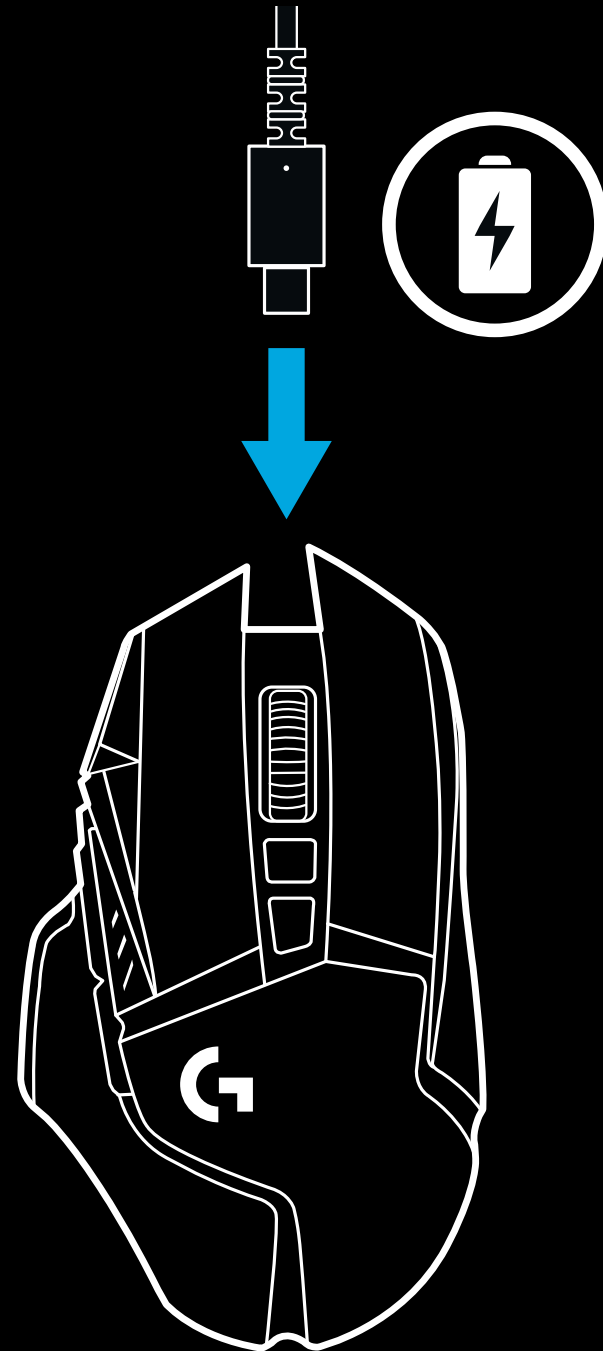

INDICATORS VOOR DPI/ INGEBOUWDE PROFIELEN

VEELGESTELDE VRAGEN

www.logitechG.com/support/G502-LIGHTSPEED

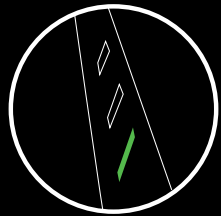

Dpi/profiel 1

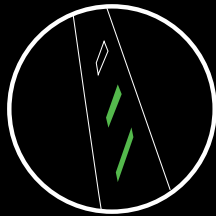

Dpi/profiel 2

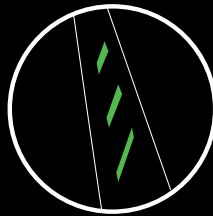

Dpi/profiel 3

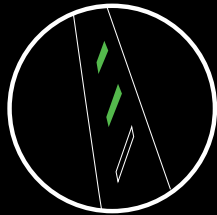

Dpi/profiel 4

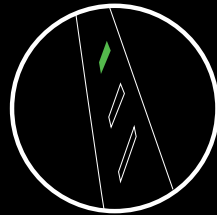

Dpi/profiel 5

Dpi/ingebouwde profielen worden weergegeven met drie led's boven de duimknoppen. De bovenstaande afbeeldingen laten zien welke waarden worden aangegeven door het led-paneel.

INSTALLATIONSANVISNINGAR

1 I tillbehörspaketet finns en trådlös mottagare fäst vid en USB-adapter. Anslut ena änden av sladden till datorn och andra änden till USB-adaptern och mottagaren.

- Mottagaren kan även anslutas direkt i datorn. Det rekommenderas däremot att använda sladden och adaptern i trådlöst läge för bättre anslutning och smidigare åtkomst till sladden för laddning.

1

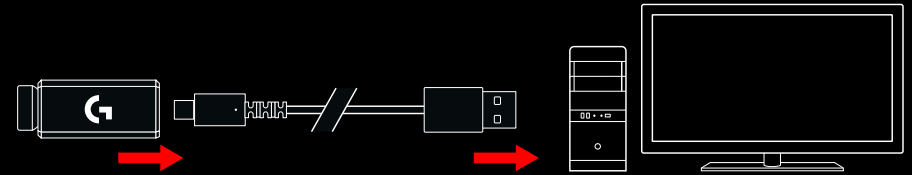

2 Starta musen med reglaget på musens undersida.

2

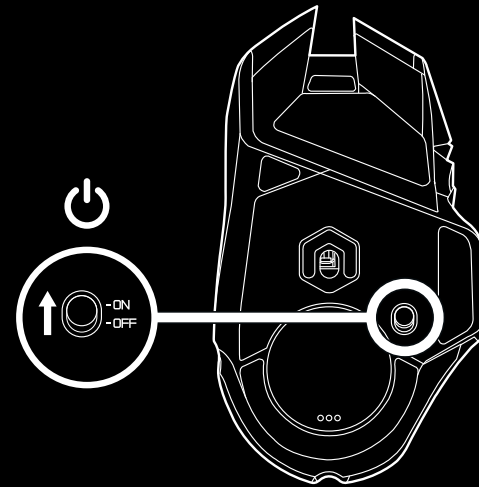

3 Ladda ner Logitech G HUB-spelprogramvara

3

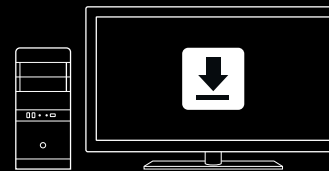

www.logitechG.com/GHUB

- 4 Vid laddning kopplar du ifrån sladden från adaptern och ansluter den till den främre delen av musen. Musen fungerar i läget data-via-sladd när den ansluts direkt till en dator. Ca 2 timmars datoranslutning krävs för att gå från tomt till fulladdat läge.

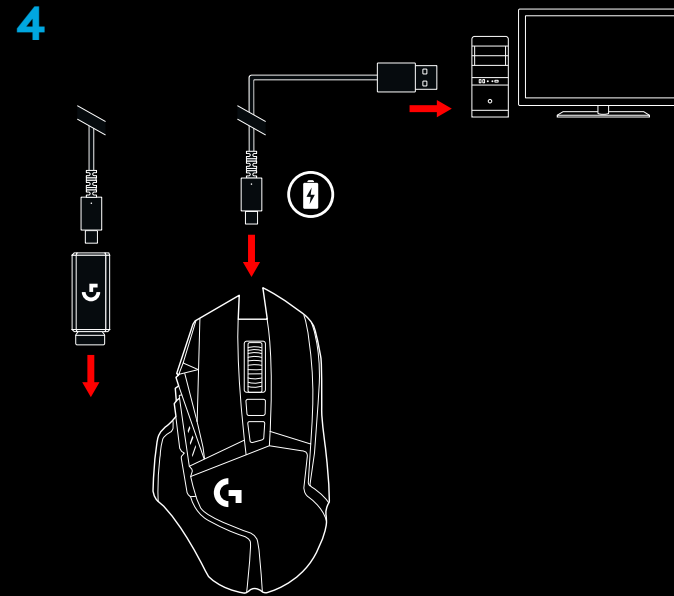

Tips!

- Håll musen och mottagaren minst två meter från den trådlösa routern eller övriga trådlösa 2,4 GHz-enheter för att minimera störningar från omgivningen.
- G502 LIGHTSPEED har en trådlös aktionsradie på upp till 10 meter. Säkerställ optimal prestanda i bullriga trådlösa miljöer och förvara laddningssladden nära till hands genom att placera mottagaren inom 20 cm från musen.

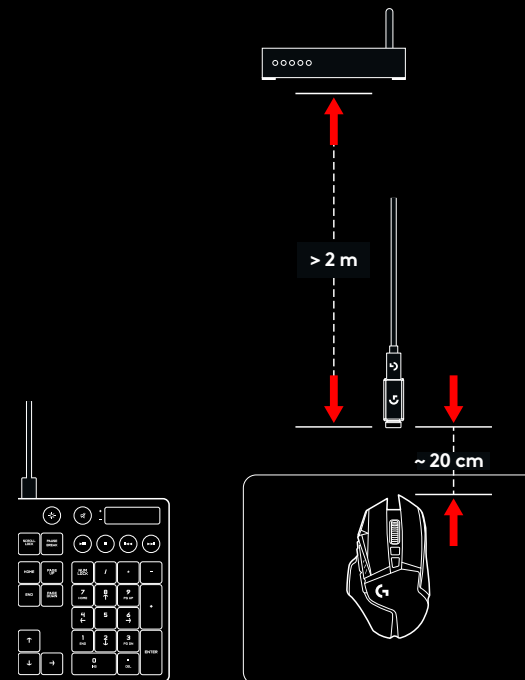

11 FULLT PROGRAMMERBARA KNAPPAR

- 1 Vänsterklick (knapp G1)
- 2 Högerklick (knapp G2)
- 3 Dpi upp (knapp G8)
- 4 Rulla åt vänster (vinkla hjul åt vänster)
- 5 Rulla åt höger (vinkla hjul åt höger)
- 6 Dpi ner (knapp G7)
- 7 Mellanklick (knapp G3)
- 8 Dpi-växling/Krypskytteknapp (knapp G6)
- 9 Växelknapp för rullningshjul läge (inte programmerbart)
- 10 Framåt (knapp G5)
- 11 Batteristatus (knapp G9)
- 12 Bakåt (knapp G4)
- 13 Övre viktdörr (botten av musen)
- 14 På/av-reglage (undre del av mus, ej programmerbart)
- 15 Lägre vikt och mottagarens förvaringsdörr (undersidan av musen)

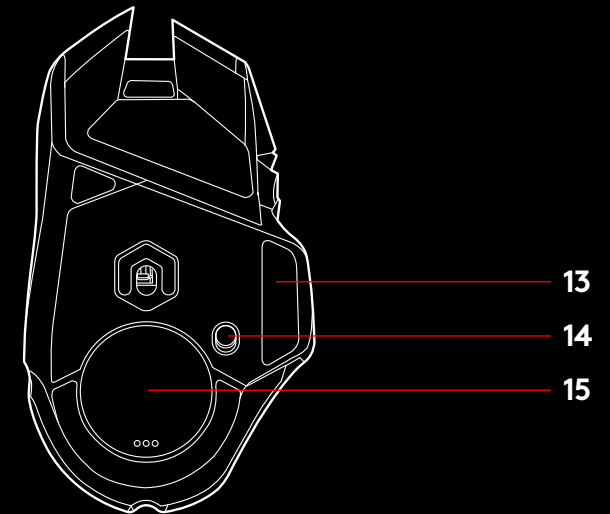
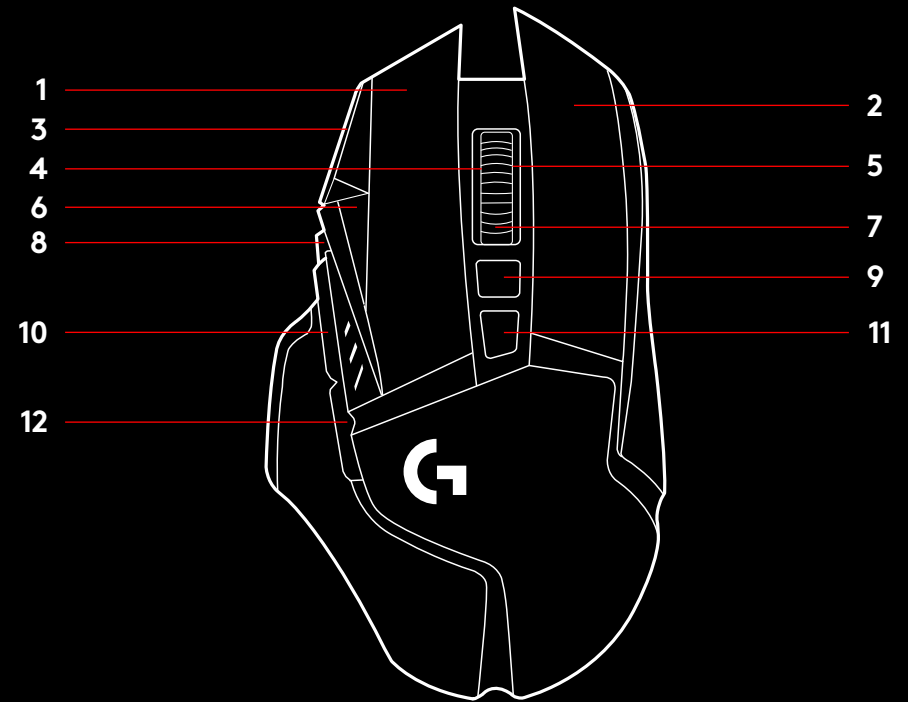

VIKTANPASSNING, MOTTAGARFÖRVARING OCH POWERPLAY

Övre viktdörren kan öppnas genom att dra i dess högra kant.

4 x 2 grams vikter kan läggas till.

Den lägre vikten och mottagarlådans lock kan öppnas genom att trycka inåt på undersidan av locket med tummen och dra ut den med den andra handen.

2 x 4 grams vikter kan läggas till inne i mottagarens förvaringslock.

Mottagarens lagringslock och vikter kan bytas ut mot POWERCORE-adaptorn som är tillgänglig med POWERPLAY trådlösa laddningssystem (säljs separat).

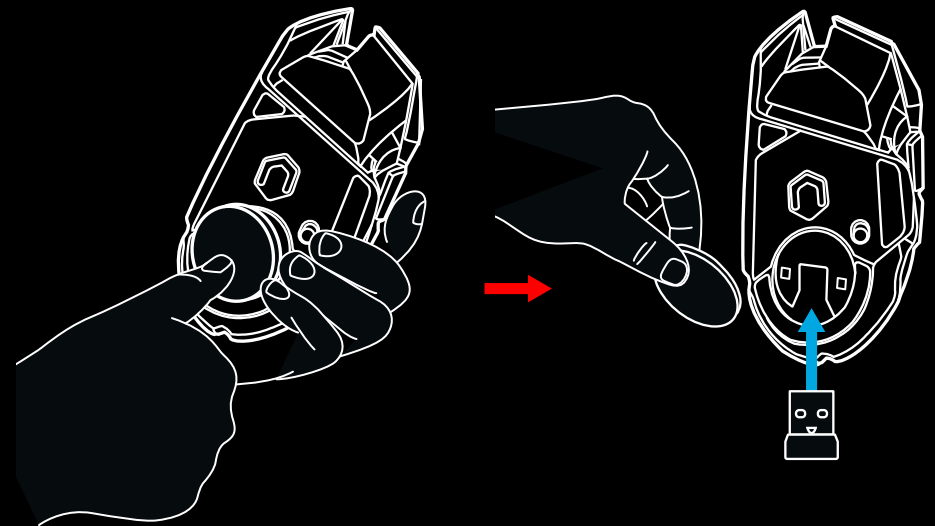
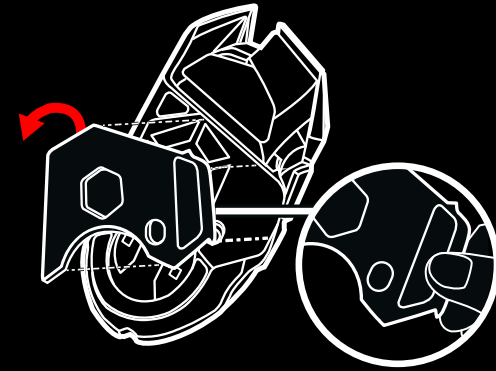

LIGHTSPEED BATTERITID

G502 LIGHTSPEED har ett uppladdningsbart litumpolymerbatteri på 250 mAh som ger upp till 55 timmars oavbruten speltid med avstängda lampor och en rapporteringsfrekvens på 1 ms, eller 48 timmars oavbruten speltid med rapporteringstid på 1 ms och aktiv RGB-färgcykel.*

- Laddningsnivån kan kontrolleras när musen är aktiverad eller genom att trycka ner G9-knappen eller genom att tilldela en knapp som kontrollerar laddningsnivå via Logitech G HUB.
- Laddningsnivån visas i sju sekunder vid aktivering av mus via färger och antal upplysta fält på dpi-indikatorn:
- 3 gröna linjer = 50-100 %
- 2 gröna linjer = 30-50 %
- 1 grön linje = 15-30 %
- 1 blinkande röd linje = <15 %

Tips!

- Det nedersta fältet blinkar rött när batteriets laddningsnivå är 15 % eller mindre. När detta inträffar ansluter du musen för laddning.
- Laddningsnivå, effektuttag och beräknad återstående batteritid visas i Logitech G HUB.

*Batteritid och kapacitet kan variera utifrån ålder och användning. Laddningsbara batterier har begränsad livslängd.

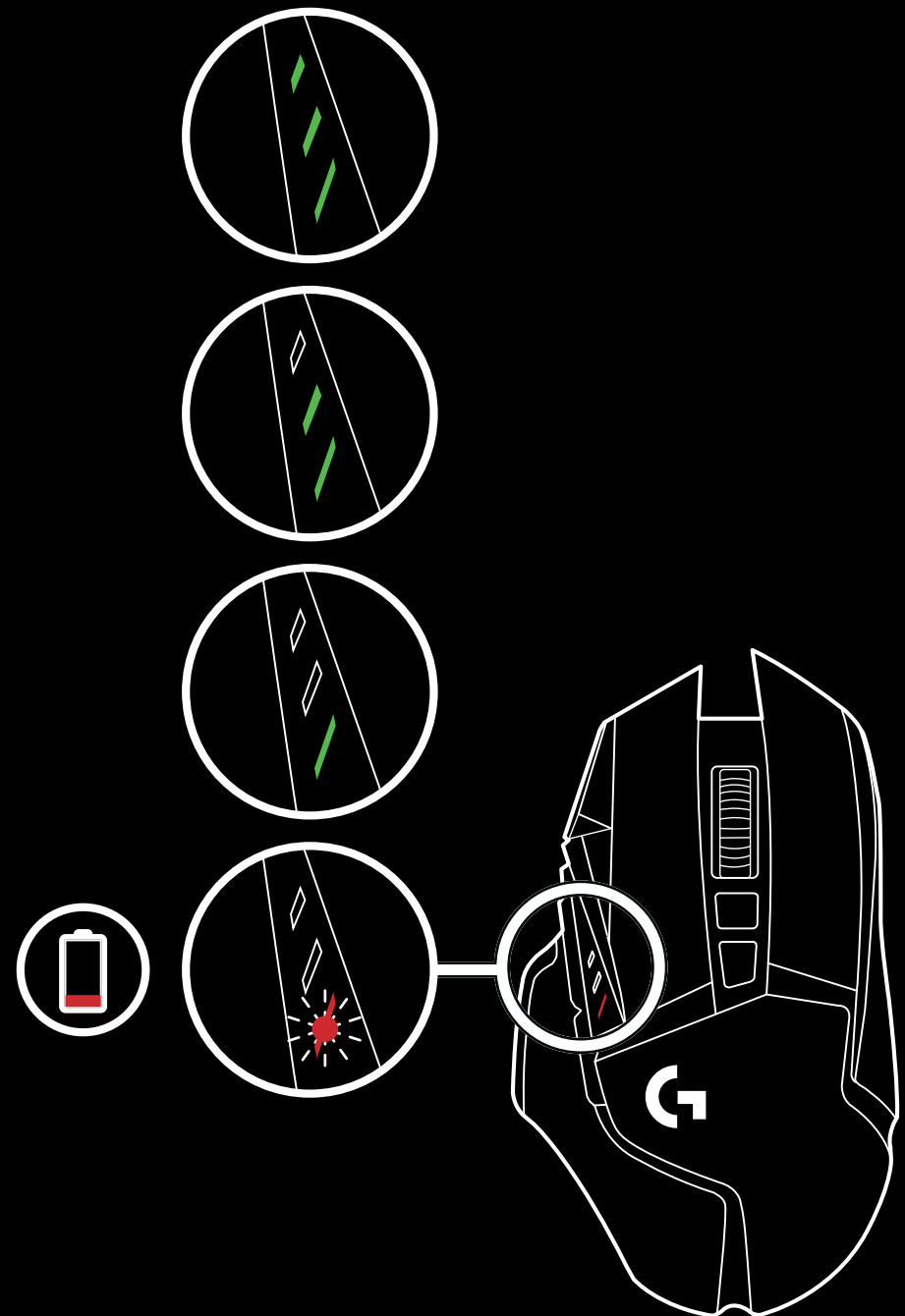

LADDNING/DATAÖVERFÖRING VIA SLADD

Anslut musen via medföljande USB-laddningskabel när batteriet börjar ta slut. G502 LIGHTSPEED är även kompatibel med det trådlösa laddningssystemet Logitech G POWERPLAY som säljs separat.

LOGITECH G HUB

Du kan anpassa de inbyggda profilställningarna med Logitech G HUB. Dessa inställningar inkluderar programmering av knappar, rapporteringsfrekvens, prestanda-/uthållighetslägen och spårningsbeteende. G502 LIGHTSPEED kan ha upp till 5 dpi-inställningar.

G502 LIGHTSPEED har följande inställningar som standard:

- Dpi: 400/800/1600/3200/6400
- Rapporteringsfrekvens: 1 ms

Tips!

- G502 LIGHTSPEED har 1 inbyggd profil som standard men stöder upp till 5 inbyggda profiler. Extra profiler kan läggas till med Logitech G HUB.

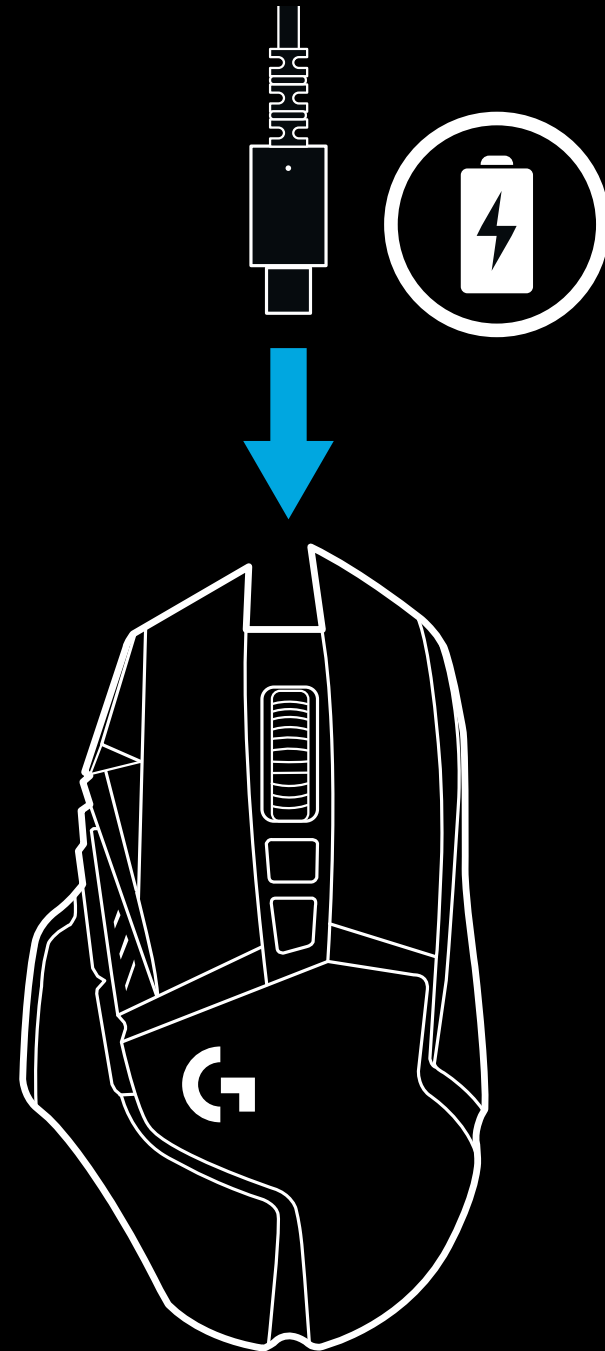

DPI/MEDFÖLJANDE PROFILINDIKATORER

VANLIGT FÖREKOMMANDE FRÅGOR

www.logitechG.com/support/G502-LIGHTSPEED

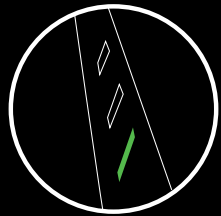

Dpi/Profil 1

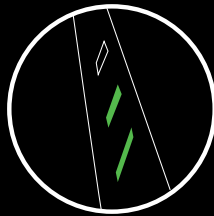

Dpi/Profil 2

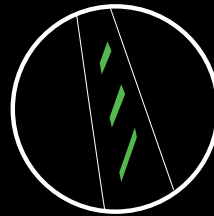

Dpi/Profil 3

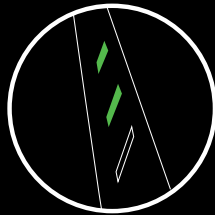

Dpi/Profil 4

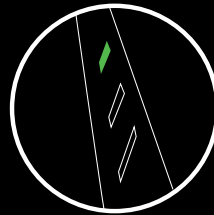

Dpi/Profil 5

Dpi/medföljande profiler visas via de tre indikatorlamporna ovanför tumknapparna. Illustrationerna ovan visar vilka värden som anges via indikatorpanelen.

INSTALLATIONSVEJLEDNING

1 I æsken med tilbehør er der en trådløs modtager monteret i USB-adapteren. Slut den ene ende af kablet til pc'en og den anden ende til USB-adapteren og modtageren.

- Modtageren kan også sluttes direkte til pc'en.
Det anbefales dog at kablet og adapteren bruges ved trådløs tilstand da dette giver en bedre forbindelse, og samtidig er det nemt at bruge kablet til opladning.

1

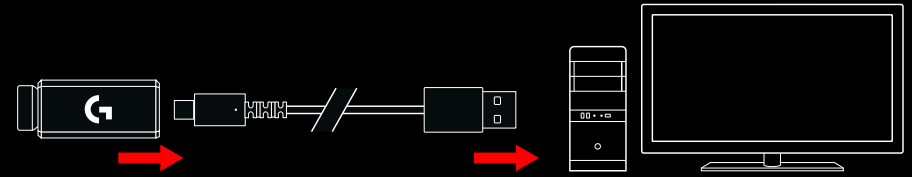

2 Musen tændes ved at der trykkes på knappen på undersiden af musen.

2

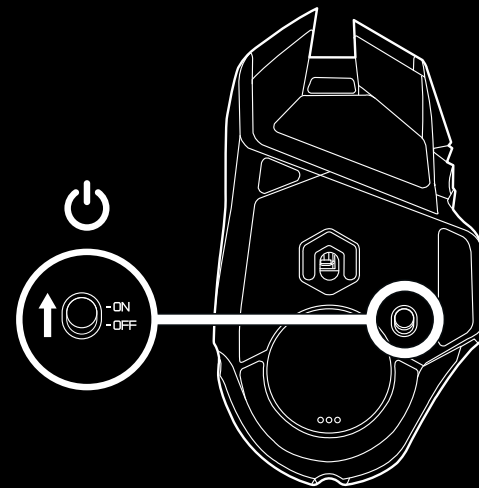

3 Hent Logitech G HUB-gamingsoftwaren

3

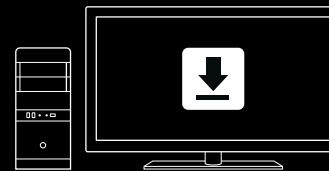

www.logitechG.com/GHUB

- 4 Du oplader musen ved af trække kablet ud af adapteren og slutte det til på forsiden af musen. Når den er sluttet direkte til en pc, kører musen i tilstanden dataoverførsel via kabel. Det tager omkring 2 timer at oplade musen helt ved at slutte den til en USB-port på pc'en.

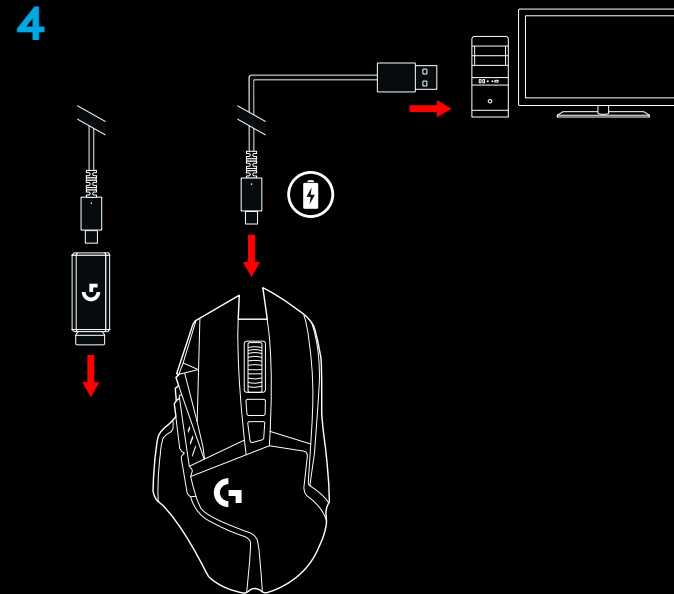

Tip:

- Musen og modtageren skal placeres over 2 meter væk fra trådløse routere og andre trådløse 2,4-GHz-enheder for at minimere støj fra omgivelserne.
- G502 LIGHTSPEED har op til 10 meters trådløs rækkevidde. Det anbefales at modtageren befinder sig inden for 20 cm fra musen for at sikre den bedste drift i miljøer med meget trådløs støj og samtidig sørge for at opladerkablet er nemt at komme til.

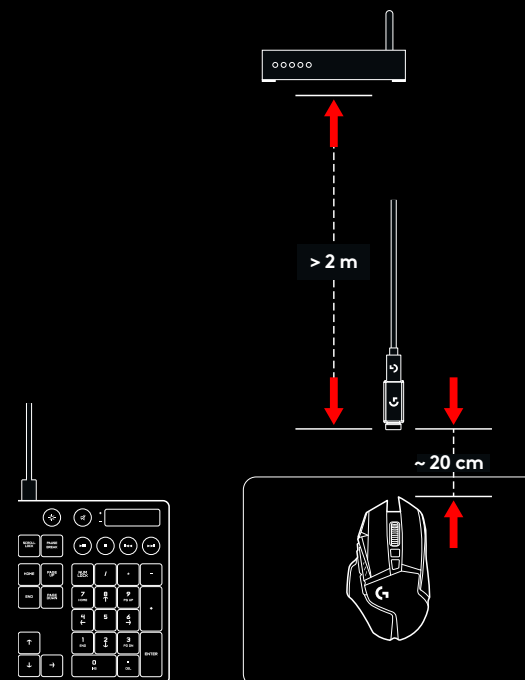

11 PROGRAMMERBARE KNAPPER

- 1 Venstreklik (knap G1)
- 2 Højreklik (knap G2)
- 3 Højere dpi (knap G8)
- 4 Scrol til venstre (vip hjulet til venstre)
- 5 Scrol til højre (vip hjulet til højre)
- 6 Lavere dpi (knap G7)
- 7 Midterklik (knap G3)
- 8 Skift dpi/præcisionsknap (knap G6)
- 9 Funktionsomsifter til scrollehjul (kan ikke programmeres)
- 10 Fremad (knap G5)
- 11 Batteristatus (knap G9)
- 12 Tilbage (knap G4)
- 13 Dæksel til øvre vægt (undersiden af musen)
- 14 Tænd/sluk-knap (undersiden af musen, kan ikke programmeres)
- 15 Dæksel til nedre vægt og modtager (undersiden af musen)

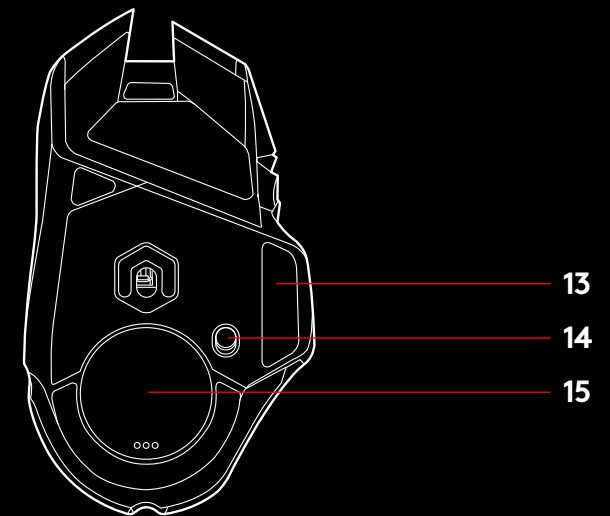
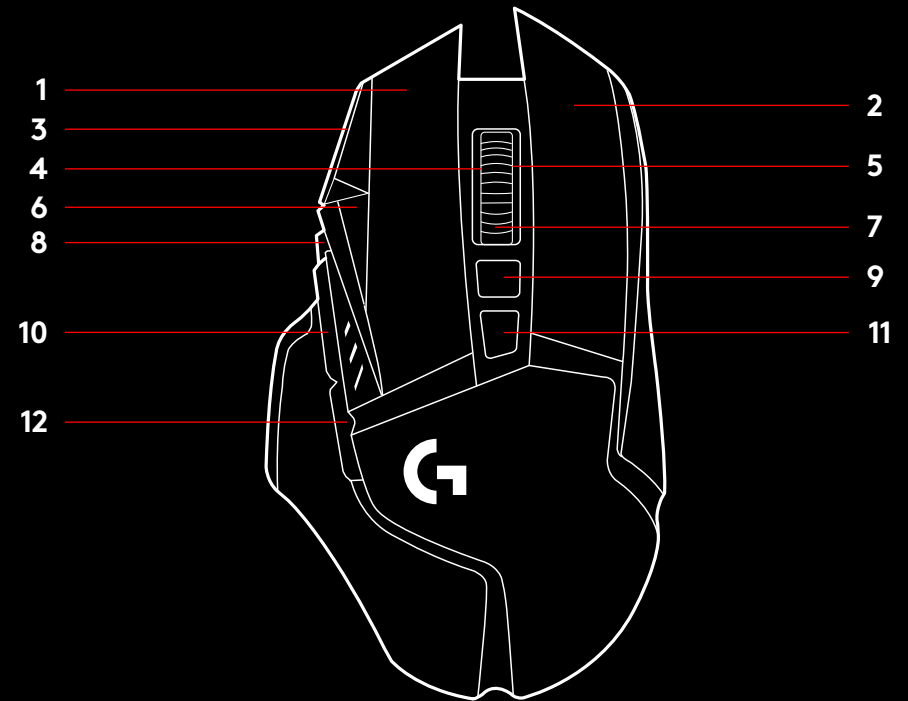

VÆGTJUSTERING, MODTAGEROPBEVARING OG POWERPLAY

Dækslet til det øverste sæt vægte kan åbnes ved at trække i dækslets højre side.

Der kan anvendes op til 4 vægte på 2 g hver.

Dækslet til det nederste sæt vægte og modtageropbevaringsrummet kan åbnes ved at trykke på den nederste del af dækslet med tommelfingeren og trække i dækslet med den anden hånd.

Der kan anvendes op til 2 vægte på 4 g hver.

Dækslet til modtageropbevaringsrummet og vægtene kan udskiftes med en POWERCORE-adapter med det trådløse POWERPLAY-opladningssystem (sælges separat).

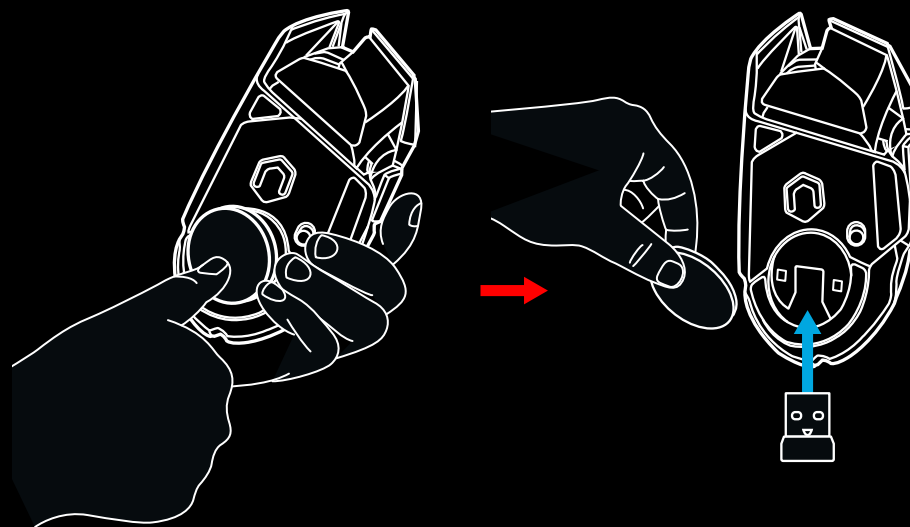
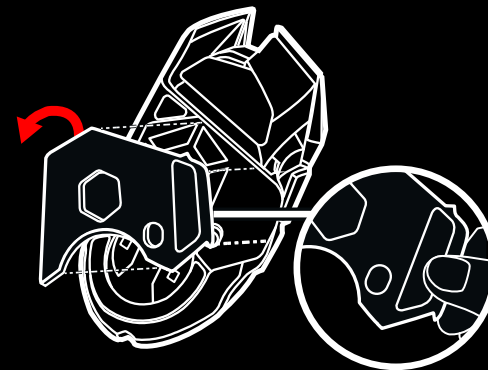

LIGHTSPEED-MUSENS BATTERILEVETID

G502 LIGHTSPEED har et genopladeligt litumpolymer-batteri på 250 mAH som kan bruges i op til 55 timer med nonstop gaming ved en rapporteringsfrekvens på 1 ms uden belysning eller i 48 timer med nonstop gaming ved en rapporteringsfrekvens på 1 ms og RGB-farvebelysningen slået til.*

- Batteriniveauet vises når musen tændes. Du kan kontrollere niveauet manuelt ved at trykke på G9-knappen eller ved at tildele en anden knap til kontrol af batteriniveau vha. Logitech G HUB-softwaren.
- Batteriniveauet vises i syv sekunder når musen tænd. Niveauet kan ses ud fra farven og antallet af streger der lyser på dpi-indikatoren:
 - 3 grønne streger = 50-100 %
 - 2 grønne streger = 30-50 %
 - 1 grøn streg = 15-30 %
 - 1 blinkende rød streg = < 15 %

Tip:

- Den nederste prik blinker rødt når batteriniveauet er på 15 % eller mindre. Når dette sker, skal du sætte musen til at oplade.
- Batteriniveau, strømforbrug og anslået resterende batterilevetid kan kontrolleres vha. Logitech G HUB.

*Batterilevetiden og kapaciteten reduceres med tiden og varierer afhængigt af brugen. Genopladelige batterier kan kun oplades et begrænset antal gange.

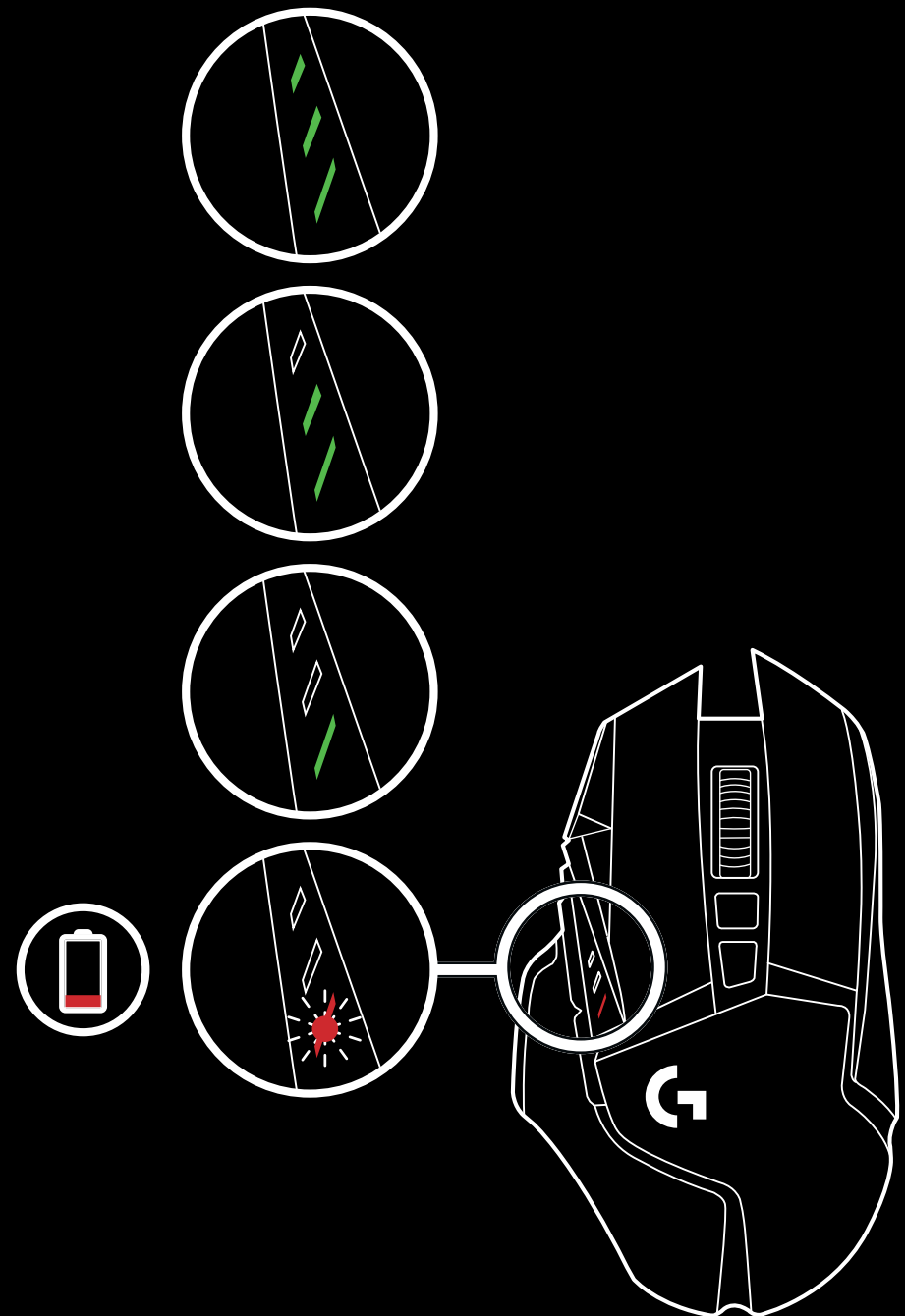

OPLADNING/DATAOVERFØRSEL VIA KABEL

Tilslut musen vha. det medfølgende USB-opladerkabel når batteriniveauet er lavt. G502 LIGHTSPEED er også kompatibel med det trådløse Logitech G POWERPLAY-opladersystem (sælges separat).

LOGITECH G HUB

Du kan tilpasse indstillingerne for de indbyggede profiler vha. Logitech G HUB. Disse indstillinger omfatter programmering af knapperne, rapporteringsfrekvens, tilpasning af den normale og den strømbesparende tilstand samt registreringsfunktionen. G502 LIGHTSPEED understøtter op til 5 dpi-indstillinger.

G502 LIGHTSPEED leveres med følgende standardindstillinger:

- Dpi: 400/800/1600/3200/6400
- Rapporteringsfrekvens: 1 ms

Tip:

- G502 LIGHTSPEED leveres med 1 indbygget profil, men understøtter op til 5 indbyggede profiler. Ekstra profiler kan tilføjes vha. Logitech G HUB.

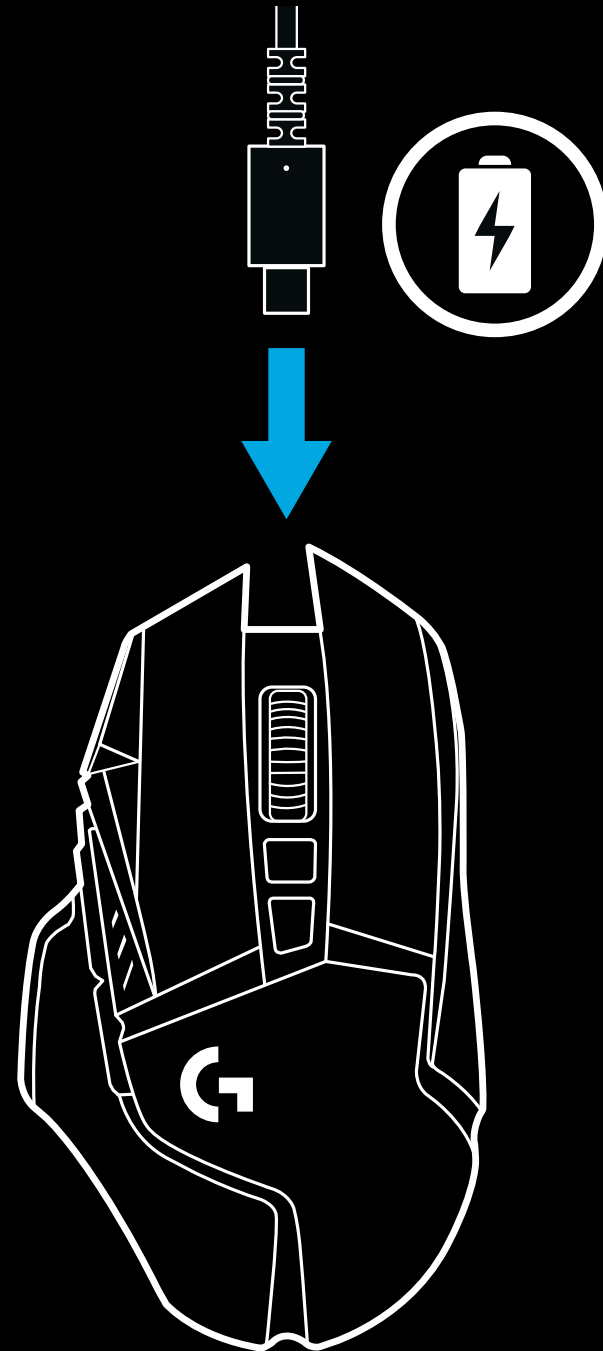

INDIKATORER FOR DPI OG INDBYGGEDE PROFILER

OFTTE STILLEDE SPØRGSMÅL

www.logitechG.com/support/G502-LIGHTSPEED

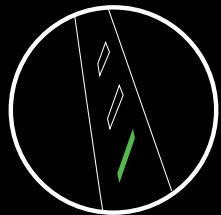

Dpi/profil 1

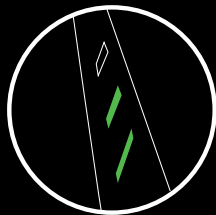

Dpi/profil 2

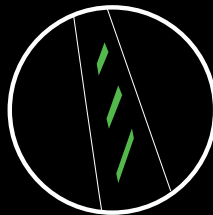

Dpi/profil 3

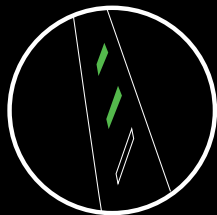

Dpi/profil 4

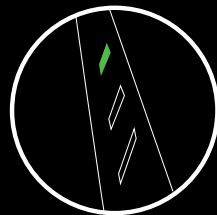

Dpi/profil 5

Dpi-niveauet og de indbyggede profiler vises vha. de tre LED-indikatorer over tommelfingerknapperne. Af billederne ovenfor fremgår hvilke værdier der vises af LED-indikatorerne.

KONFIGURERINGSVEILEDNING

1 Det finnes en trådløs mottaker som er festet til en USB-adappter, i tilbehørsesken. Sett den ene enden av kabelen inn i PC-en og den andre enden inn i USB-adapteren og -mottakeren.

- Mottakeren kan også settes direkte inn i PC-en. Vi anbefaler imidlertid at du bruker kabelen og adapteren i trådløs modus. Det gir bedre tilkoblingsfunksjonalitet og kabelen er lett tilgjengelig for lading.

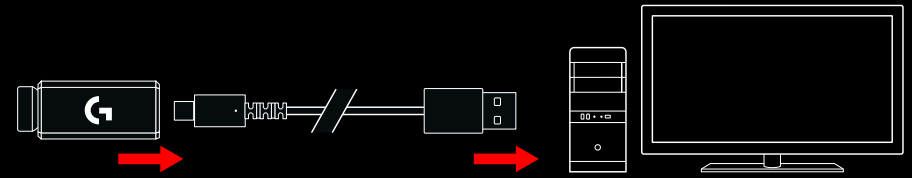

2 Slå på musen med Av/på-bryteren nederst på musen.

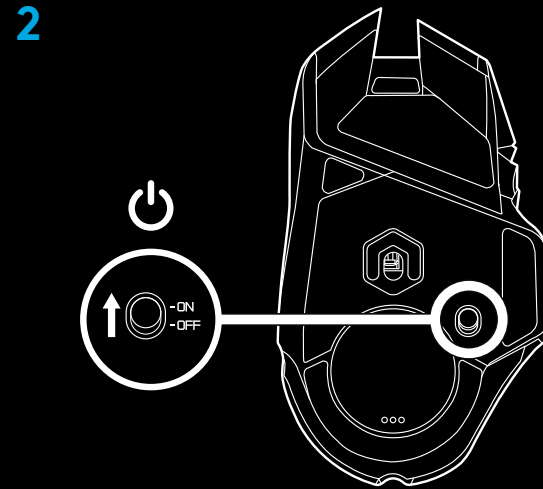

3 Last ned Logitech G HUB spillprogramvare



www.logitechG.com/GHUB

- 4 Når du skal lade musen, kobler du fra adapteren og plugges den inn i forsiden av musen. Musen din fungerer i data-via-kabel-modus når den er koblet direkte til en PC. Det tar ca. to timer å lade batteriet fullstendig når musen er tilkoblet en USB-port på en PC.

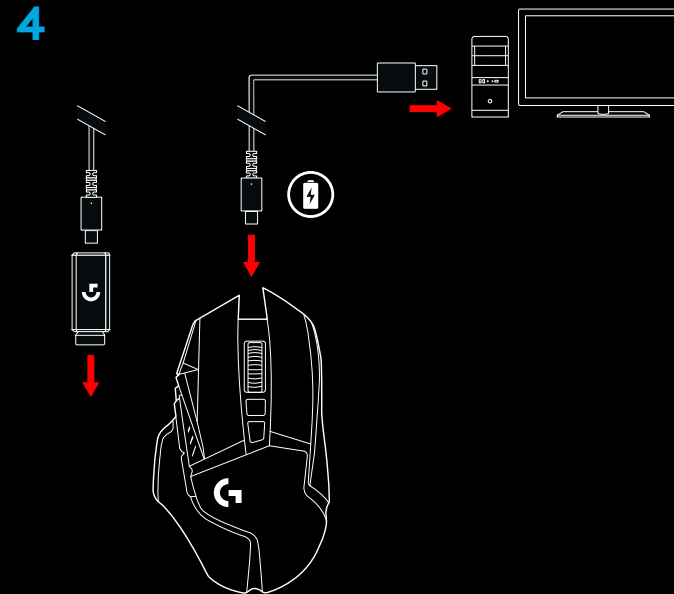

Tips:

- Hold musen og mottakeren i to meters avstand fra den trådløse ruter eller andre trådløse enheter (2.4 GHz) for å redusere støy.
- G502 LIGHTSPEED har en trådløs rekkevidde på opptil 10 meter. Vi anbefaler at du oppbevarer mottakeren innenfor en rekkevidde på 20 cm fra musen, for å garantere optimal ytelse i støyende trådløse miljøer og for å ha ladekabelen lett tilgjengelig.

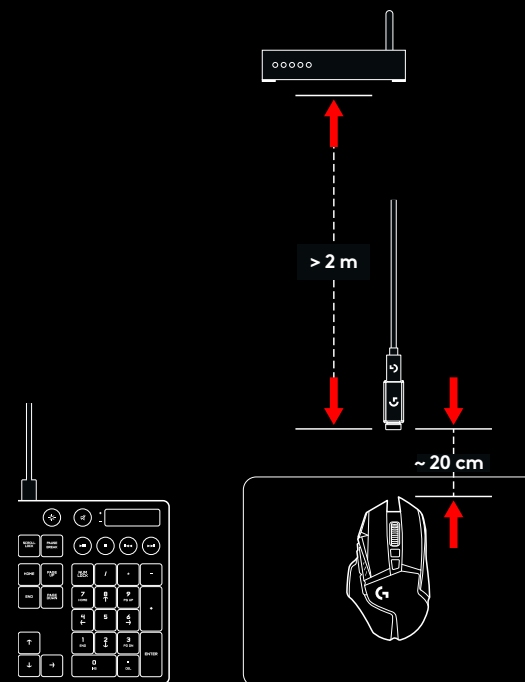

11 FULLT PROGRAMMERBARE KNAPPER

- 1 Venstreklikk (knapp G1)
- 2 Høyreklikk (knapp G2)
- 3 PPT opp (knapp G8)
- 4 Rull mot venstre (vipp rattet mot venstre)
- 5 Rull mot høyre (vipp rattet mot høyre)
- 6 PPT ned (knapp G7)
- 7 Mellømklikk (knapp G3)
- 8 DPI-skifte / Sniper-knapp (knapp G6)
- 9 Rattmodus veksleknapp (kan ikke programmeres)
- 10 Fram (knapp G5)
- 11 Batteristatus (knapp G9)
- 12 Tilbake (knapp G4)
- 13 Øvre vektdør (bunnen av musen)
- 14 Av/på-bryter (på undersiden av musen, ikke programmerbar)
- 15 Nedre vekt og mottakerens lagringsdør (bunnen av musen)

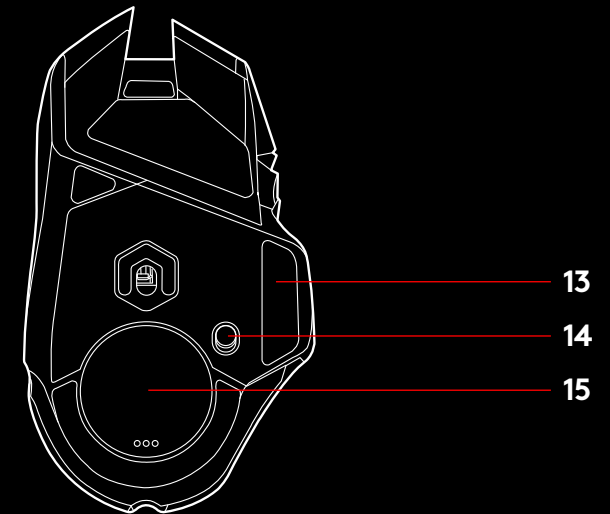
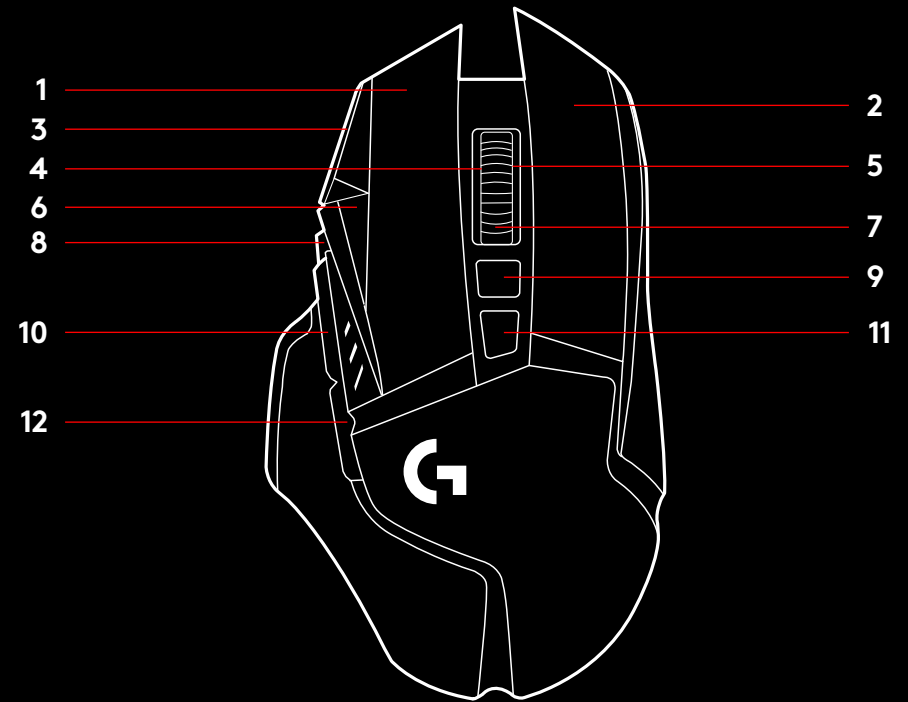

VEKTTILPASNING, MOTTAGER LAGRING OG POWERPLAY

Den øvre vektdøren kan åpnes ved å trekke på dens høyre kant.

4x 2-grams vekt kan legges til.

Nedre vekt og mottakerens lagringsdeksel kan åpnes ved å trykke innover på bunnen av dekselet med tommelen og trekke det ut med den andre hånden.

2x 4-grams vekt kan legges inn i mottakerens lagringsdeksel.

Mottakerens lagringsdeksel og vekter kan byttes ut av POWERCORE-adapteren som er tilgjengelig med POWERPLAY trådløse ladeanlegg (selges separat).

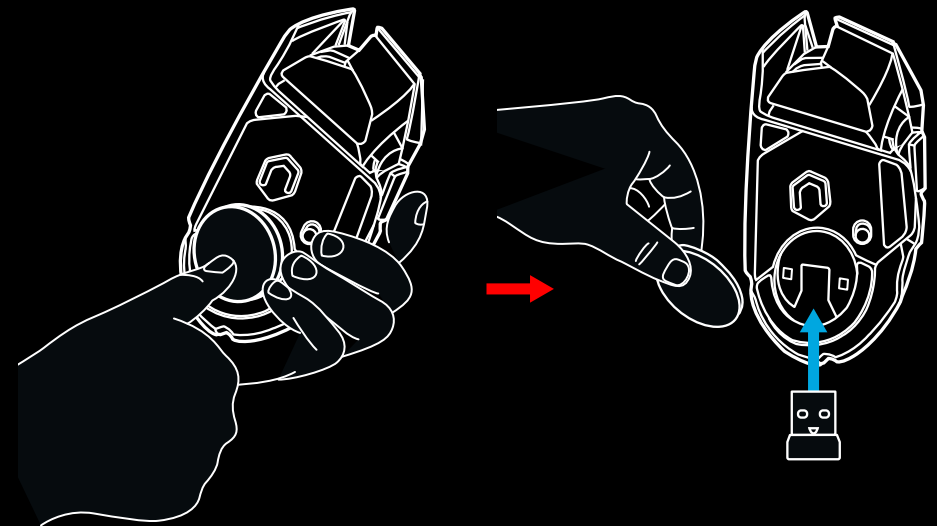
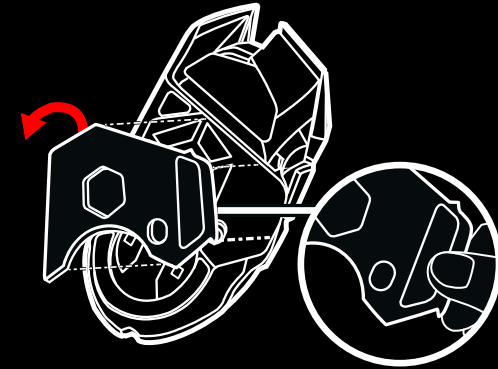

LIGHTSPEED BATTERILEVETID

G502 LIGHTSPEED har et oppladbart LiPol-batteri på 250 mAH, som gir opp til 55 timer med uavbrutt spilling ved en rapport-hastighet på 1 ms og lysene av, eller 48 timer med uavbrutt spilling ved en rapport-hastighet på 1 ms og RGB-fargesyklus på.*

- Du kan sjekke batterinivået når musen er på ved å trykke på G9-knappen eller ved å bruke Logitech G HUB og tilordne en knapp for sjekke batterinivået.
- Batterinivået vises i syv sekunder på Av/på-knappen på musen. Det angis med fargen og antallet opplyste stolper på PPT-indikatoren:
 - 3 grønne linjer = 50–100 %
 - 2 grønne linjer = 30–50 %
 - 1 grønn linje = 15–30 %
 - 1 blinkende rød linje = < 15 %

Tips:

- Den nedre prikken lyser rødt når batterinivået er 15 % eller mindre. Når dette skjer, kobler du til musen for å lade den.
- Batterinivå, strømforbruk og forventet gjenværende batteritid i Logitech G HUB.

*Batterilevetid og kapasitet kan variere avhengig av alder og bruk. Oppladbare batterier kan kun lades opp et begrenset antall ganger.

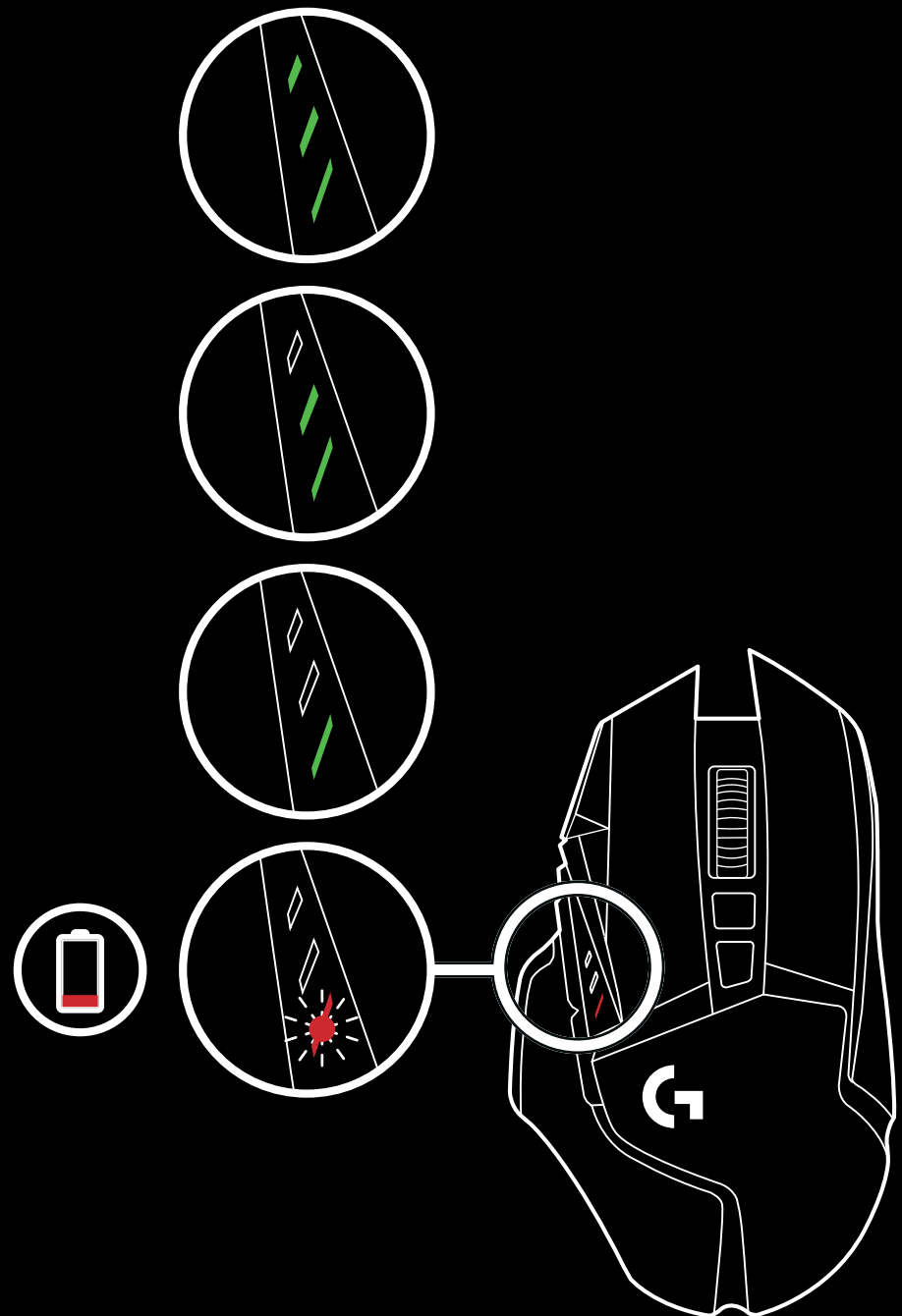

LADING/DATA VIA KABEL

Koble til musen via den medfølgende USB-ladekabelen når batterinivået er lavt. G502 LIGHTSPEED er også kompatibel med det trådløse ladesystemet Logitech G POWERPLAY, som selges separat.

LOGITECH G HUB

Du kan tilpasse de innebygde profilinnstillingene ved å bruke Logitech G HUB. Disse innstillingene omfatter programmering av knapper, rapporthastighet, ytelses-/utholdenhetsmodus og sporingsatferd. G502 LIGHTSPEED tillater opptil 5 PPT-innstillinger.

G502 LIGHTSPEED har som standard følgende innstillinger:

- PPT: 400/800/1600/3200/6400
- Rapporthastighet: 1 ms

Tips:

- G502 LIGHTSPEED har 1 innebygd profil som standard, men støtter opptil 5 innebygde profiler. Ekstra profiler kan legges til ved hjelp av Logitech G HUB.

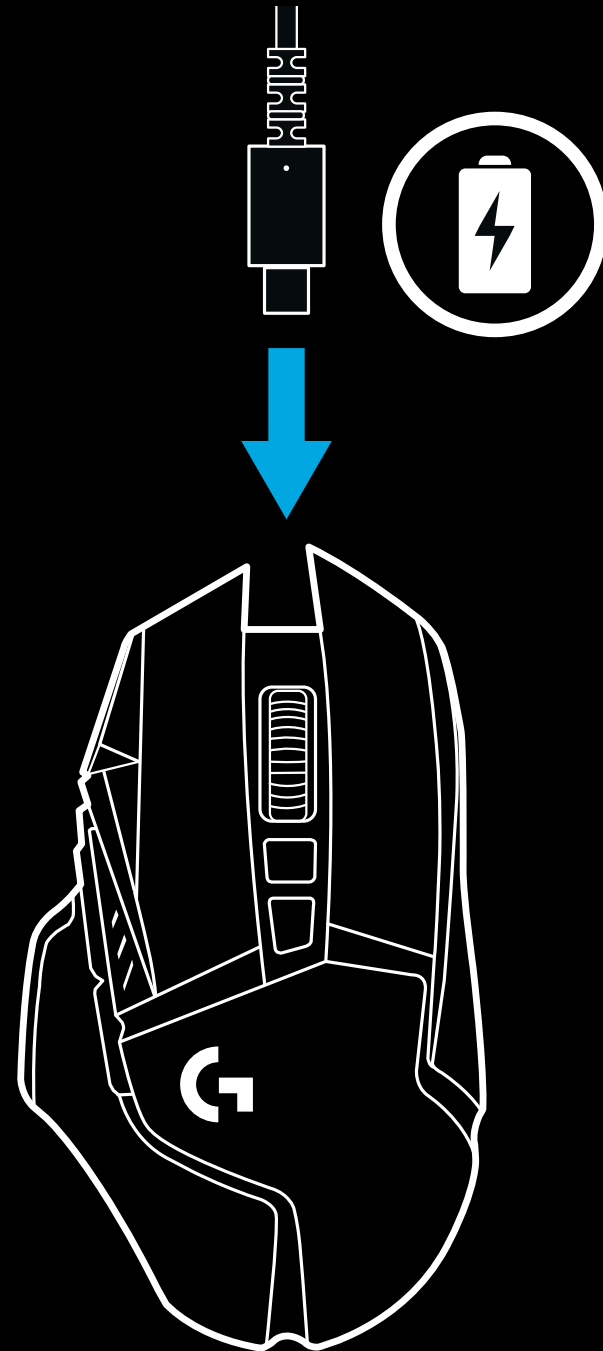

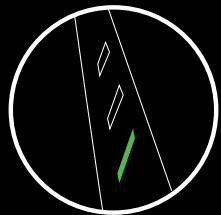

PPT/Profil 1

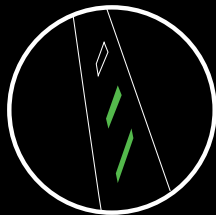

PPT/Profil 2

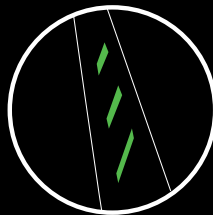

PPT/Profil 3

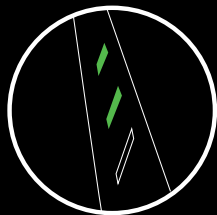

PPT/Profil 4

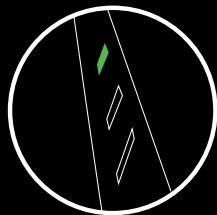

PPT/Profil 5

PPT/Innebygde profiler vises med tre indikatorlamper over tommelknappen. Illustrasjoner over viser hvilke verdier som angis av LED-panelet.

ASENNUSOHJEET

1 Lisävarusterasiassa on langaton vastaanotin, joka on liitetty USB-sovittimeen. Kytke kaapelin toinen pää tietokoneeseen ja toinen USB-sovittimeen ja vastaanottiin.

- Vastaanotinta voidaan käyttää myös siten, että se liitetään suoraan tietokoneeseen. Langattomassa tilassa on kuitenkin suositeltavaa käyttää kaapelia ja sovitinta, sillä tämä helpottaa yhdistämistä ja kaapelin käyttöä lataamiseen.

1

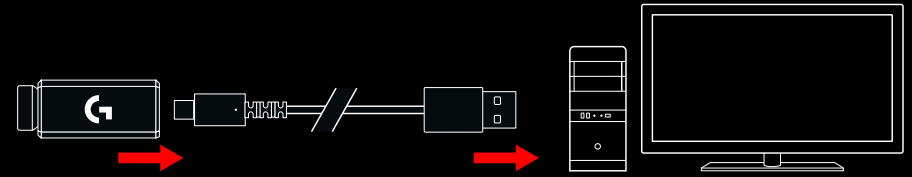

2 Kytke hiiren virta hiiren pohjassa olevalla kytkimellä.

2

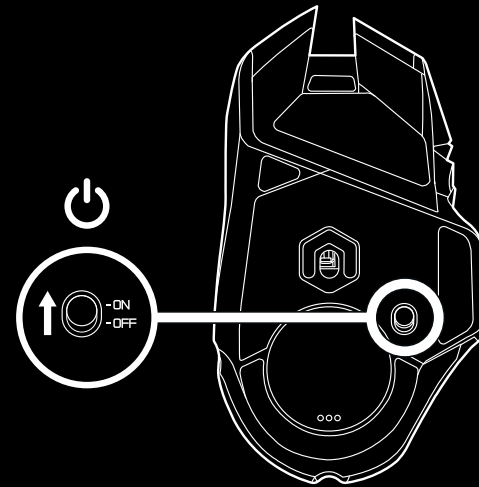

3 Lataa Logitech G HUB -peliohjelmisto.

3

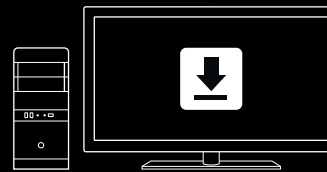

www.logitechG.com/GHUB

- 4 Kun haluat ladata hiiren, irrota kaapeli sovittimesta ja liitä se hiiren etuosan porttiin. Hiiren tiedonsiirto tapahtuu kaapelin kautta, kun hiiri on liitetty suoraan tietokoneeseen. Tyhjän akun lataaminen täyteen edellyttää hiiren liittämistä tietokoneen USB-porttiin noin kahdeksi tunniksi.

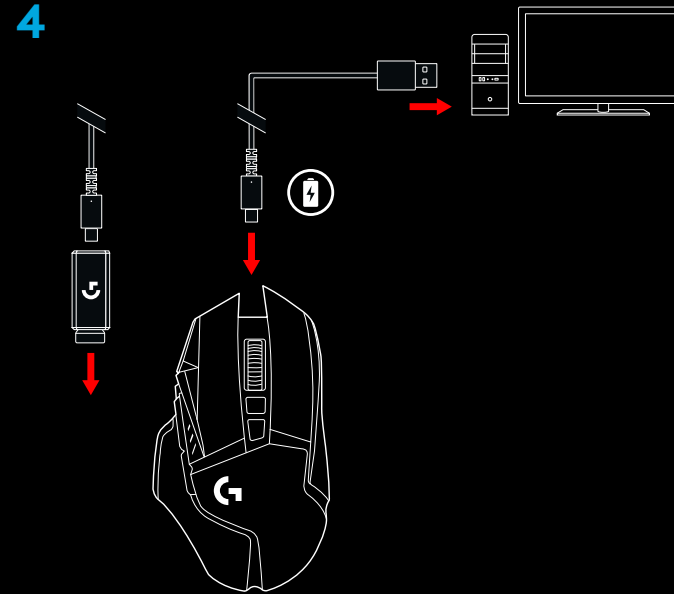

Vinkkejä:

- Pidä hiiri ja vastaanotin vähintään 2 metrin etäisyydellä langattomista reitittimistä tai muista 2,4 GHz:n langattomista laitteista yhteyshäiriöiden välttämiseksi.
- G502 LIGHTSPEED -hiiren langaton kantama on 10 metriä. Vastaanotin kannattaa sijoittaa 20 cm:n etäisyydelle hiirestä, jotta hiiri toimisi häiriöttömästi ruuhkaisissa langattomissa ympäristöissä ja jotta latauskaapeli olisi helposti käytettävissä.

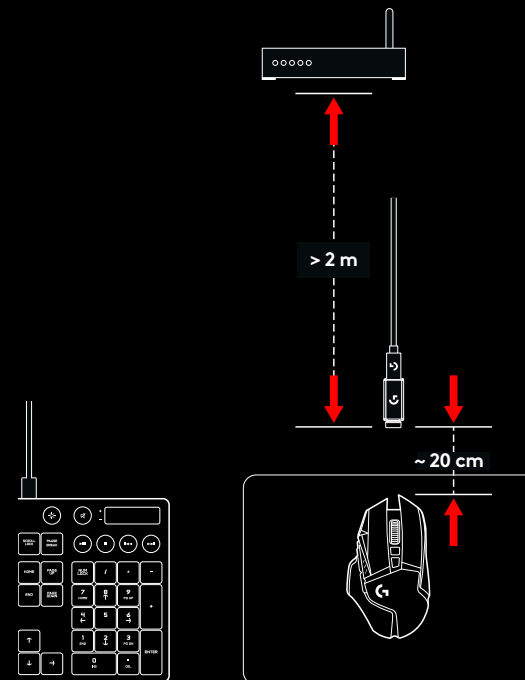

11 TÄYSIN OHJELMOITAVAA PAINIKETTA:

- 1 Ykköspainikkeen napsautus (painike G1)
- 2 Kakkospainikkeen napsautus (painike G2)
- 3 DPI-arvon lisäys (painike G8)
- 4 Vieritys vasemmalle (pyörän kallistus vasemmalle)
- 5 Vieritys oikealle (pyörän kallistus oikealle)
- 6 DPI-arvon vähennys (painike G7)
- 7 Keskipainikkeen napsautus (painike G3)
- 8 DPI-tason vaihto / tähtäspainike (painike G6)
- 9 Vierityspyörän tilanvaihdin (ei ohjelmoitavissa)
- 10 Eteenpäin (painike G5)
- 11 Akun tila (painike G9)
- 12 Takaisin (painike G4)
- 13 Ylempi painoluukku (hiiren pohjassa)
- 14 Virtakytkin (hiiren pohjassa, ei ohjelmoitavissa)
- 15 Alempi paino- ja vastaanottimen varastointiluukku (hiiren pohjassa)

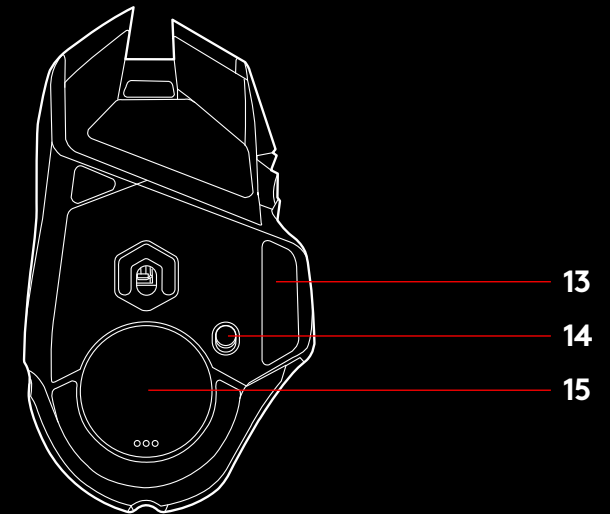
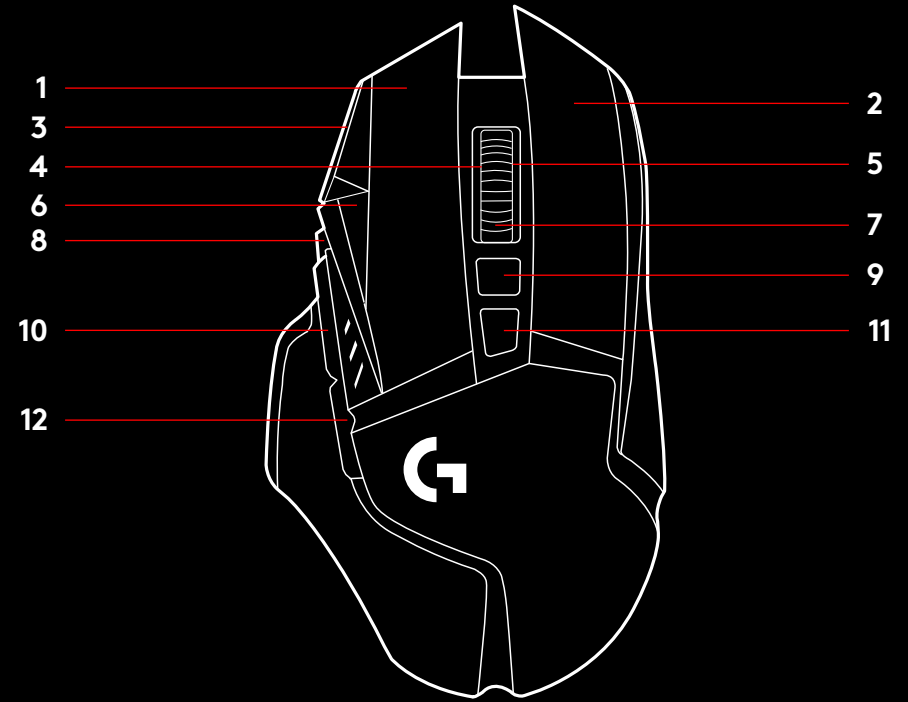

PAINON MUKAUTTAMINEN, VASTAANOTTIMEN VARASTOINTI JA POWERPLAY

Ylempi painoluukku voidaan avata vetämällä sen oikeasta reunasta.

Neljä kahden gramman painoa voidaan lisätä.

Alempi paino- ja vastaanottimen varastointiluukku voidaan avata painamalla peukalolla sisäänpäin luukun alareunasta ja vetämällä luukku toisella kädellä ulos.

Vastaanottimen varastointiluukkuun voidaan lisätä neljä kahden gramman painoa.

Vastaanottimen varastointiluukku ja painot voidaan korvata POWERCORE-sovittimella, joka on saatavilla langattoman POWERPLAY-latausjärjestelmän kanssa (hankittava erikseen).

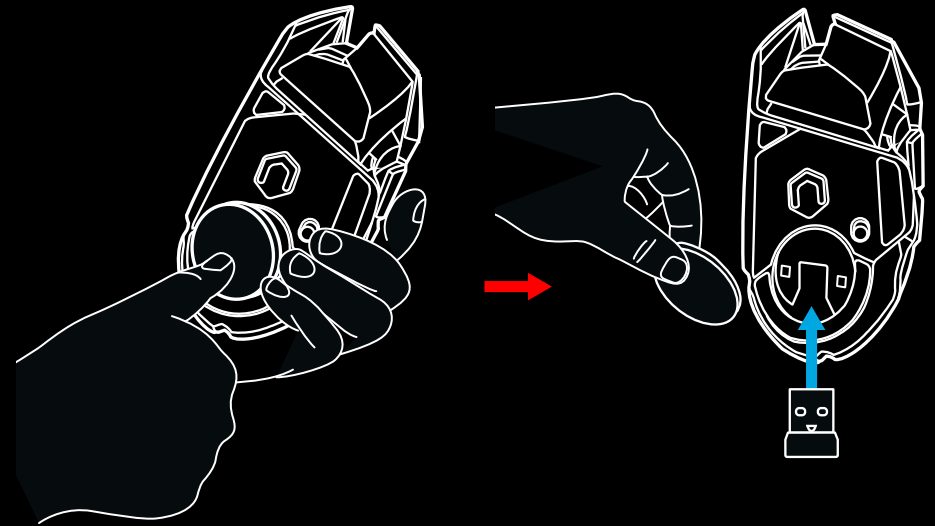
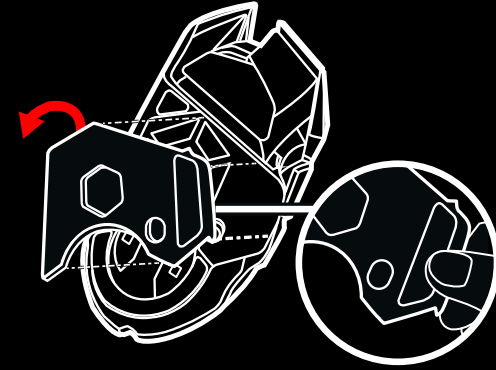

LIGHTSPEED-AKUN KESTO

G502 LIGHTSPEED -hiiressä on ladattava 250 mAh:n litiumpolymeeriakku, joka mahdollistaa jopa 55 tunnin keskeytymättömän pelaamisen, kun käytetään 1 ms:n päivitysnopeutta ja valot on sammutettu, tai 48 tunnin keskeytymättömän pelaamisen, kun käytetään 1 ms:n päivitysnopeutta ja RGB-valot ovat käytössä.*

- Lataustason voi tarkistaa, kun hiireen kytketään virta tai kun G9-painiketta painetaan. Logitech G HUB -ohjelmistossa voidaan myös määrittää lataustason tarkistamiseen tietty painike.
- Kun hiireen kytketään virta, lataustaso ilmaistään seitsemän sekunnin ajan DPI-ilmaisimen valaistujen palkkien väreillä ja määrällä:
- 3 vihreää viivaa = 50–100 %
- 2 vihreää viivaa = 20–50 %
- 1 vihreä viiva = 15–30 %
- 1 vilkkuva punainen viiva = alle 15 %

Vinkkejä:

- Alimmainen piste vilkkuu punaisena, kun akun varaus laskee 15 prosenttiin tai sen alle. Tässä vaiheessa hiiri on asetettava latautumaan.
- Lataustaso, virrankulutus ja akun arvioitu jäljellä oleva käyttöaika voidaan tarkistaa Logitech G HUB -ohjelmistosta.

*Akun käyttöaika ja kapasiteetti vaihtelevat akun iän ja käytön mukaan. Ladattavilla akuilla on rajallinen määrä käyttökertoja.

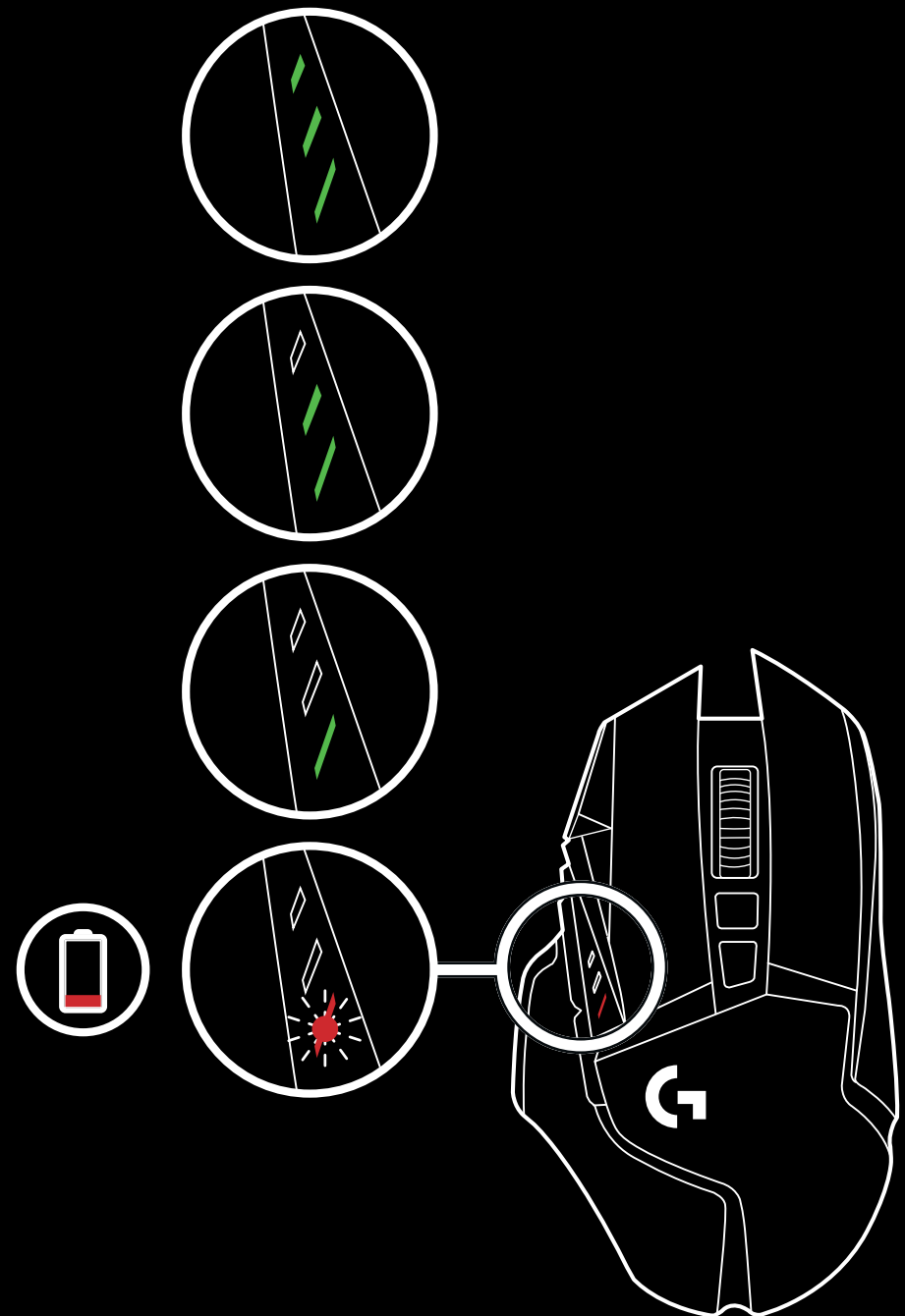

LATAAMINEN/TIEDONSIIRTO KAAPELIN VÄLITYKSELLÄ

Aseta hiiri latautumaan mukana toimitetun USB-latauskaapelin kautta, kun akun varaus ehtyy. G502 LIGHTSPEED on yhteensopiva myös langattoman Logitech G POWERPLAY -latausjärjestelmän kanssa. Järjestelmä myydään erikseen.

LOGITECH G HUB

Logitech G HUB -ohjelmiston avulla voidaan mukauttaa sisäänrakennettujen profiilien asetuksia. Näihin asetuksiin kuuluvat ohjelmointi, päivitysnopeus, suorituskyky- ja kestävyystilat ja seurannan toiminta. G502 LIGHTSPEED -hiiressä on mahdollista käyttää jopa viittä DPI-asetusta.

Oletusarvoisesti G502 LIGHTSPEED -hiiressä on seuraavat asetukset:

- DPI: 400/800/1600/3200/6400
- Päivitysnopeus: 1 ms

Vinkkejä:

- G502 LIGHTSPEED -hiiressä on oletuksena yksi sisäänrakennettu profiili, mutta se tukee jopa viittä sisäänrakennettua profiilia. Profiileja voidaan lisätä Logitech G HUB -ohjelmistossa.

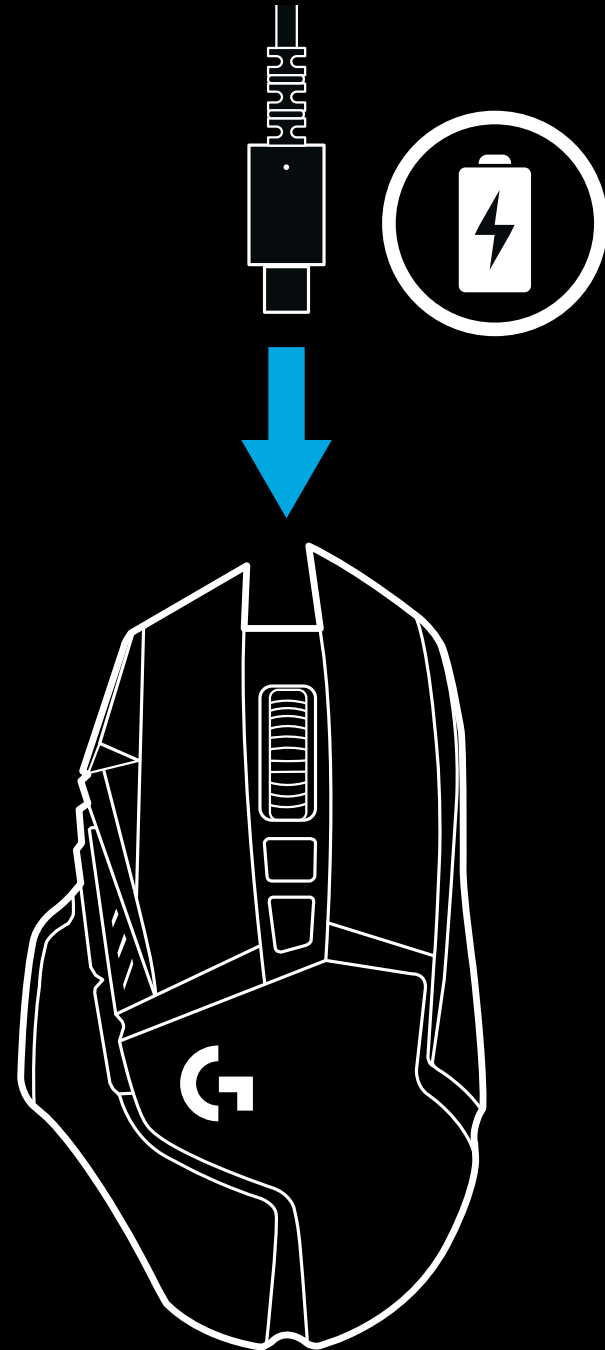

DPI-/LAITEPROFIILIN ILMAISIMET

USEIN ESITETYT KYSYMYKSET

www.logitechG.com/support/G502-LIGHTSPEED

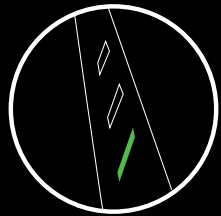

DPI-asetus/
profiili 1

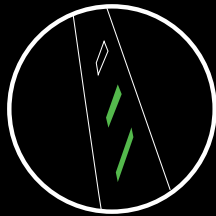

DPI-asetus/
profiili 2

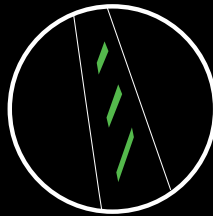

DPI-asetus/
profiili 3

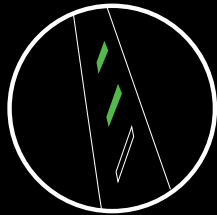

DPI-asetus/
profiili 4

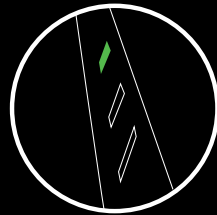

DPI-asetus/
profiili 5

DPI-/laiteprofiilit ilmaistaan kolmella merkkivalolla, jotka sijaitsevat peukalopainikkeiden yläpuolella. Yllä olevissa kuvissa näkyy, mitkä arvot merkkivalojen mukaan ovat käytössä.

ΟΔΗΓΙΕΣ ΕΓΚΑΤΑΣΤΑΣΗΣ

- 1 Στο κουτί με τα αξεσουάρ μπορείτε να βρείτε έναν ασύρματο δέκτη ο οποίος είναι συνδεδεμένος στον προσαρμογέα USB. Συνδέστε το ένα άκρο του καλωδίου στο PC και το άλλο άκρο στον προσαρμογέα USB και τον δέκτη.
 - Μπορείτε, επίσης, να συνδέσετε τον δέκτη απευθείας στο PC σας για να τον χρησιμοποιήσετε. Ωστόσο, για την ασύρματη λειτουργία συνιστάται η χρήση του καλωδίου και του προσαρμογέα καθώς παρέχουν καλύτερη ποιότητα σύνδεσης και πιο εύκολη πρόσβαση στο καλώδιο για την επαναφόρτιση.
- 2 Ενεργοποιήστε το ποντίκι με τον διακόπτη που βρίσκεται στο κάτω μέρος του.

1

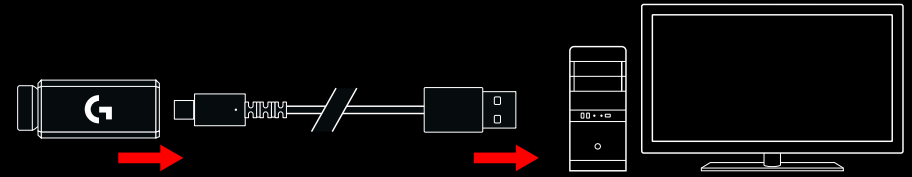

2

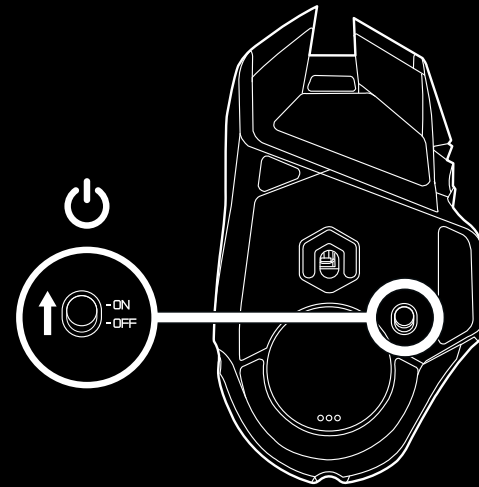

- 3 Κατεβάστε το λογισμικό για παιχνίδια Logitech G HUB

3

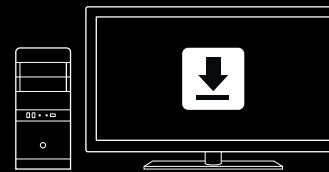

www.logitechG.com/GHUB

- 4 Για τη φόρτιση, αποσυνδέστε το καλώδιο από τον προσαρμογέα και συνδέστε το απευθείας στο ποντίκι. Το ποντίκι θα εισέρχεται στη λειτουργία μεταφοράς δεδομένων μέσω καλωδίου κάθε φορά που το συνδέετε απευθείας σε ένα PC. Όταν η μπαταρία είναι άδεια, ο χρόνος που απαιτείται για πλήρη φόρτιση είναι περίπου 2 ώρες όταν το ποντίκι είναι συνδεδεμένο σε μια θύρα USB του PC.

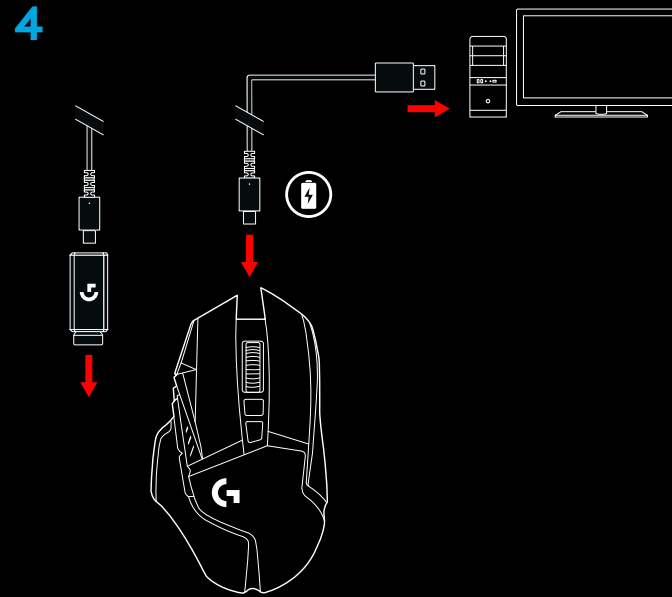

Συμβουλές:

- Κρατήστε το ποντίκι και τον δέκτη σε απόσταση άνω των 2 m από ασύρματους δρομολογητές ή άλλες ασύρματες συσκευές 2,4 GHz, για να ελαχιστοποιήσετε τις παρεμβολές από το περιβάλλον.
- Η εμβέλεια ασύρματης σύνδεσης του G502 LIGHTSPEED φτάνει τα 10 μέτρα. Για να διασφαλίσετε τη βέλτιστη απόδοση σε χώρους με πολλές ασύρματες συσκευές, αλλά και για να έχετε εύκολη πρόσβαση στο καλώδιο φόρτισης, συνιστάται να διατηρείτε τον δέκτη σε απόσταση μικρότερη των 20 cm από το ποντίκι.

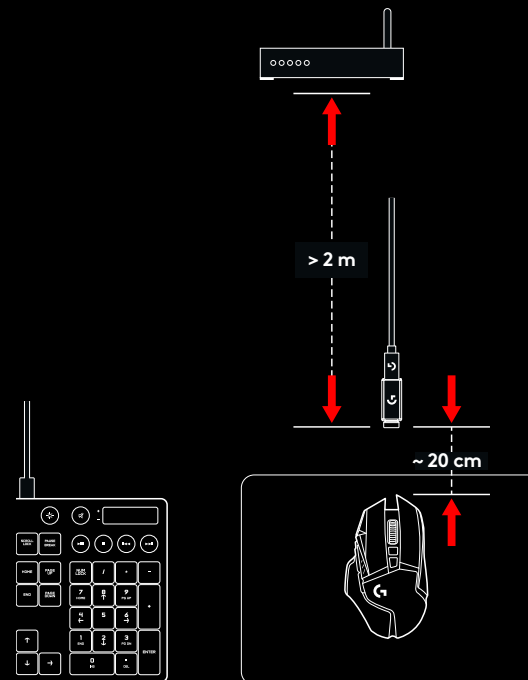

11 ΠΛΗΡΩΣ ΠΡΟΓΡΑΜΜΑΤΙΖΟΜΕΝΑ ΚΟΥΜΠΙΑ

- 1 Αριστερό κλικ (Κουμπί G1)
- 2 Δεξιό κλικ (Κουμπί G2)
- 3 Αύξηση DPI (Κουμπί G8)
- 4 Κύλιση προς τα αριστερά (Κλίση τροχού προς τα αριστερά)
- 5 Κύλιση προς τα δεξιά (Κλίση τροχού προς τα δεξιά)
- 6 Μείωση DPI (Κουμπί G7)
- 7 Μεσαίο κλικ (Κουμπί G3)
- 8 Κουμπί εναλλαγής DPI/στόχευσης (Κουμπί G6)
- 9 Κουμπί εναλλαγής λειτουργίας τροχού (χωρίς δυνατότητα προγραμματισμού)
- 10 Εμπρός (κουμπί G5)
- 11 Κατάσταση μπαταρίας (Κουμπί G9)
- 12 Πίσω (κουμπί G4)
- 13 Άνω θύρα βαριδιών (κάτω μέρος του ποντικιού)
- 14 Διακόπτης ενεργοποίησης/απενεργοποίησης (στο κάτω μέρος του ποντικιού, χωρίς δυνατότητα προγραμματισμού)
- 15 Κάτω θύρα χώρου αποθήκευσης βαριδιών και δέκτη (κάτω μέρος του ποντικιού)

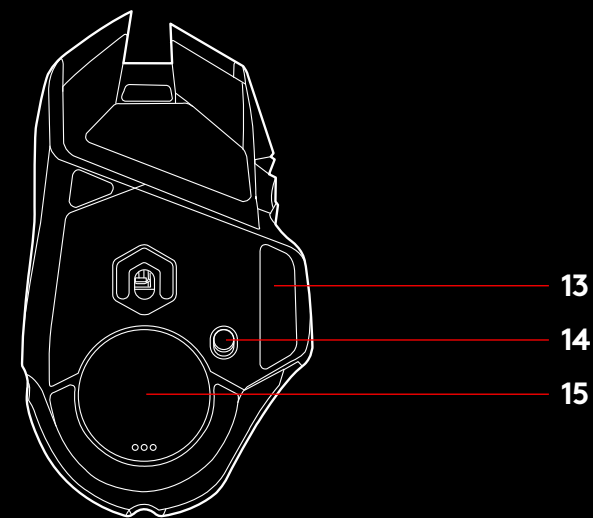
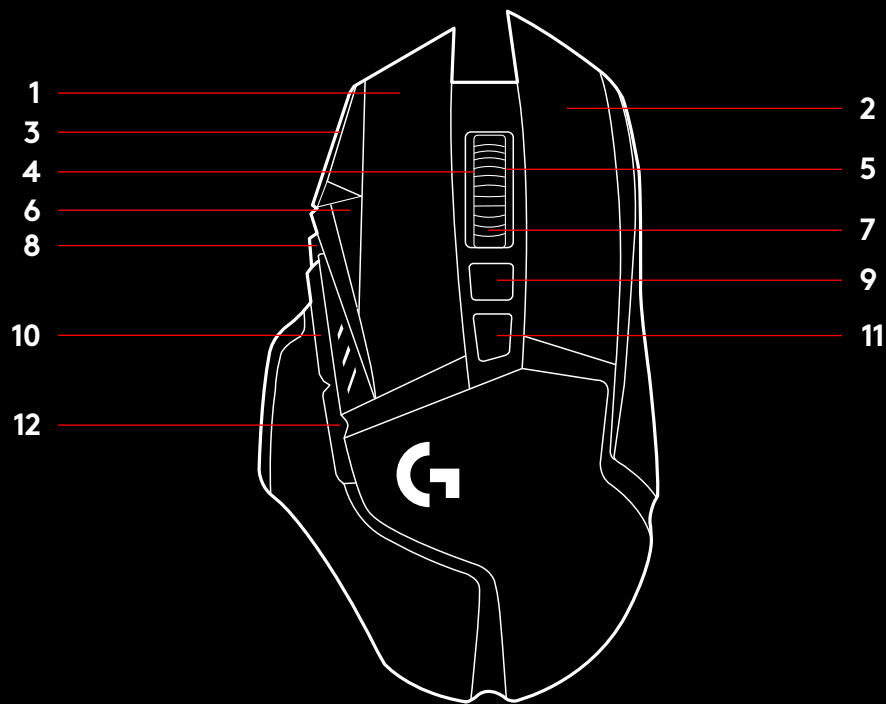

ΠΡΟΣΑΡΜΟΓΗ ΒΑΡΟΥΣ, ΧΩΡΟΣ ΑΠΟΘΗΚΕΥΣΗΣ ΔΕΚΤΗ ΚΑΙ POWERPLAY

Μπορείτε να ανοίξετε την άνω θύρα βαριδιών τραβώντας τη δεξιά άκρη της.

Μπορείτε να προσθέσετε 4 βαρίδια των 2 γραμμαρίων.

Μπορείτε να ανοίξετε την κάτω θύρα του χώρου αποθήκευσης βαριδιών και δέκτη πιέζοντας προς τα μέσα το κάλυμμα με τον αντίχειρα και τραβώντας τη προς τα έξω με το άλλο χέρι.

Μπορείτε να προσθέσετε 2 βαρίδια των 4 γραμμαρίων στο εσωτερικό του καλύμματος του χώρου αποθήκευσης δέκτη.

Μπορείτε να αντικαταστήσετε το κάλυμμα του χώρου αποθήκευσης δέκτη και τα βαρίδια με τον προσαρμογέα POWERCORE ο οποίος διατίθεται με το σύστημα ασύρματης φόρτισης POWERPLAY (πωλείται χωριστά).

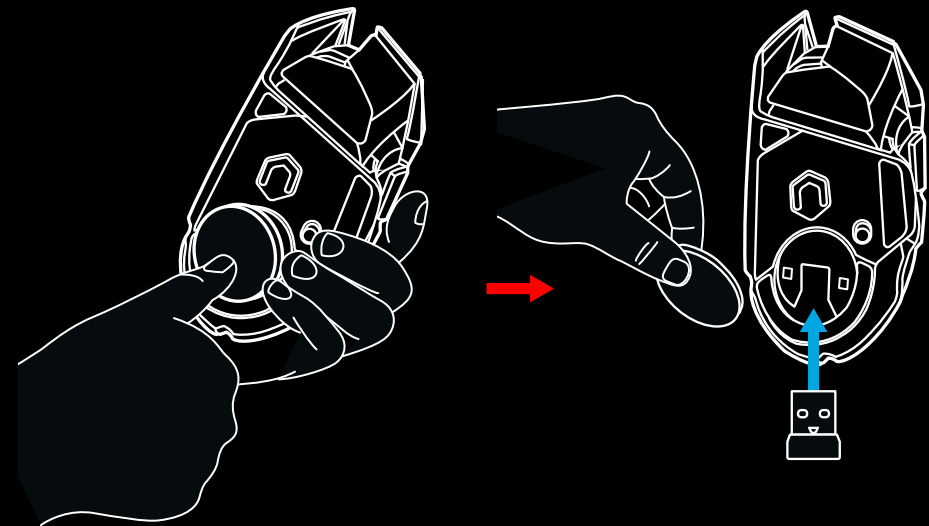
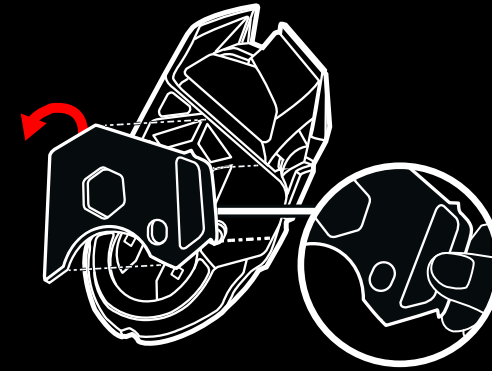

ΔΙΑΡΚΕΙΑ ΜΠΑΤΑΡΙΑΣ LIGHTSPEED

Το G502 LIGHTSPEED διαθέτει μια επαναφορτιζόμενη μπαταρία 250 mAh LiPo η οποία επιτρέπει έως και 55 ώρες ασταμάτητου gaming με ρυθμό απόκρισης 1 ms και με το φωτισμό σβηστό ή 48 ώρες ασταμάτητου gaming με ρυθμό απόκρισης 1 ms και ενεργοποιημένη την εναλλαγή χρωμάτων RGB*.

- Μπορείτε να ελέγξετε το επίπεδο φόρτισης κατά την ενεργοποίηση του ποντικιού, πιέζοντας το κουμπί G9 ή χρησιμοποιώντας το Logitech G HUB για να αντιστοιχίσετε κάποιο κουμπί στη λειτουργία ελέγχου επιπέδου φόρτισης.
- Η προβολή του επιπέδου φόρτισης γίνεται για επτά δευτερόλεπτα κατά την ενεργοποίηση του ποντικιού με τη χρήση του χρώματος και του αριθμού των γραμμών που φωτίζονται στην ένδειξη DPI:
- 3 πράσινες γραμμές = 50–100%
- 2 πράσινες γραμμές = 30–50%
- 1 πράσινη γραμμή = 15–30%
- 1 κόκκινη γραμμή που αναβοσβήνει = <15%

Συμβουλές:

- Η κάτω κουκκίδα θα αναβοσβήνει με κόκκινο χρώμα όταν η ισχύς της μπαταρίας είναι στο 15% ή λιγότερη. Όταν συμβεί αυτό, συνδέστε το ποντίκι για να το φορτίσετε.
- Μπορείτε να ελέγξετε το επίπεδο φόρτισης, την κατανάλωση ισχύος και την εκτιμώμενη διάρκεια της μπαταρίας στο Logitech G HUB.

*Η διάρκεια ζωής και η χωρητικότητα της μπαταρίας ενδέχεται να διαφέρει με την πάροδο του χρόνου και ανάλογα με τη χρήση που κάνετε.

Οι επαναφορτιζόμενες μπαταρίες έχουν περιορισμένο αριθμό κύκλων φόρτισης.

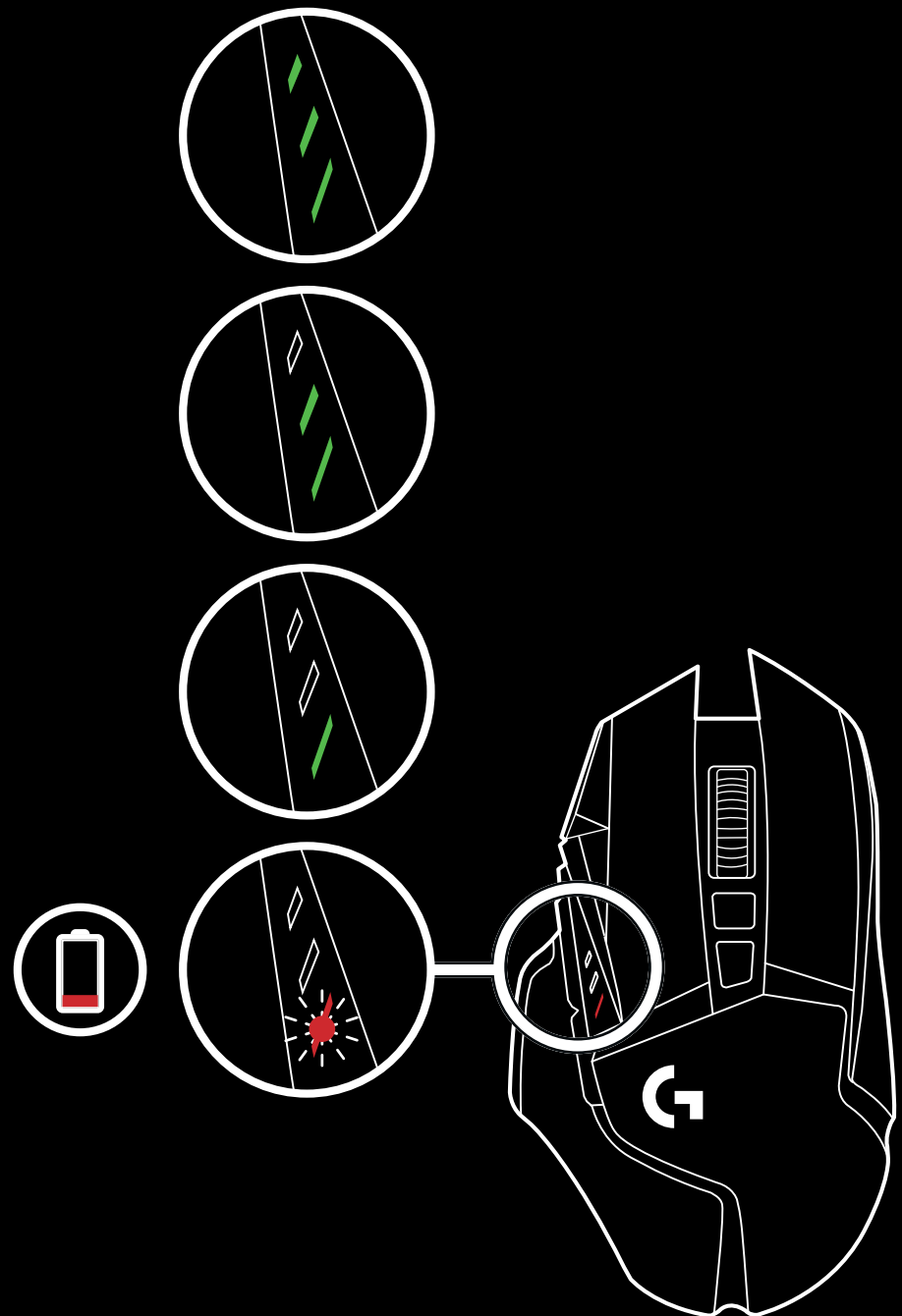

ΦΟΡΤΙΣΗ/ΜΕΤΑΦΟΡΑ ΔΕΔΟΜΕΝΩΝ ΜΕΣΩ ΚΑΛΩΔΙΟΥ

Συνδέστε το ποντίκι με το παρεχόμενο καλώδιο φόρτισης USB όταν το επίπεδο της μπαταρίας είναι χαμηλό. Το G502 LIGHTSPEED είναι, επίσης, συμβατό με το σύστημα ασύρματης φόρτισης Logitech G POWERPLAY, το οποίο πωλείται ξεχωριστά.

LOGITECH G HUB

Μπορείτε να προσαρμόσετε τις ρυθμίσεις των ενσωματωμένων προφίλ, χρησιμοποιώντας το Logitech G HUB. Αυτές οι ρυθμίσεις περιλαμβάνουν τον προγραμματισμό των κουμπιών, τον ρυθμό απόκρισης, τις λειτουργίες επιδόσεων/αντοχής και τη συμπεριφορά της παρακολούθησης της κίνησης. Το G502 LIGHTSPEED επιτρέπει τη χρήση έως και 5 ρυθμίσεων DPI.

Από προεπιλογή, το G502 LIGHTSPEED διαθέτει τις παρακάτω ρυθμίσεις:

- DPI: 400/800/1600/3200/6400
- Ρυθμός απόκρισης: 1 ms

Συμβουλές:

- Το G502 LIGHTSPEED διαθέτει 1 ενσωματωμένο προφίλ από προεπιλογή, αλλά υποστηρίζει έως και 5 ενσωματωμένα προφίλ. Μπορείτε να προσθέσετε τα επιπλέον προφίλ, χρησιμοποιώντας το Logitech G HUB.

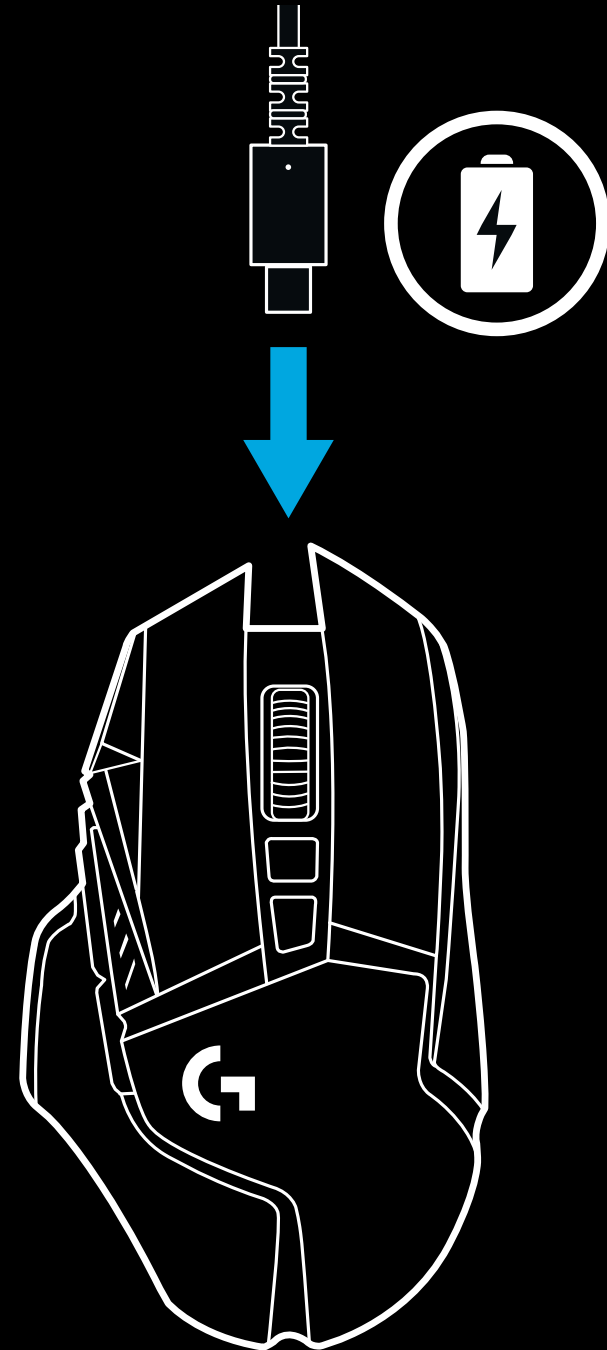

ΕΝΔΕΙΞΕΙΣ DPI/ΕΝΣΩΜΑΤΩΜΕΝΩΝ ΠΡΟΦΙΛ

ΣΥΝΗΘΕΙΣ ΕΡΩΤΗΣΕΙΣ

www.logitechG.com/support/G502-LIGHTSPEED

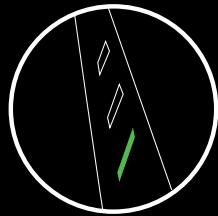

DPI/Προφίλ 1

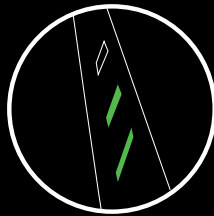

DPI/Προφίλ 2

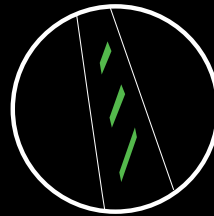

DPI/Προφίλ 3

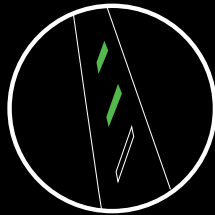

DPI/Προφίλ 4

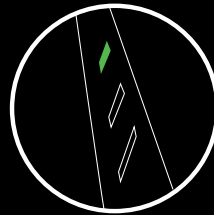

DPI/Προφίλ 5

Τα DPI και τα ενσωματωμένα προφίλ υποδεικνύονται με τρία LED που βρίσκονται πάνω από τα κουμπιά αντίχειρα. Οι παρακάτω εικόνες δείχνουν ποιες τιμές υποδεικνύονται από τον πίνακα LED.

ПОДГОТОВКА К РАБОТЕ

1 Беспроводной приемник, вставленный в USB-адаптер, находится в коробке с принадлежностями. Подключите один конец кабеля к ПК, а другой его конец — к USB-адаптеру и приемнику.

- Приемник также можно использовать, подключив его непосредственно к ПК. Однако в беспроводном режиме рекомендуется использовать кабель и адаптер для получения соединения более высокого качества и быстрого доступа к кабелю для зарядки устройства.

1

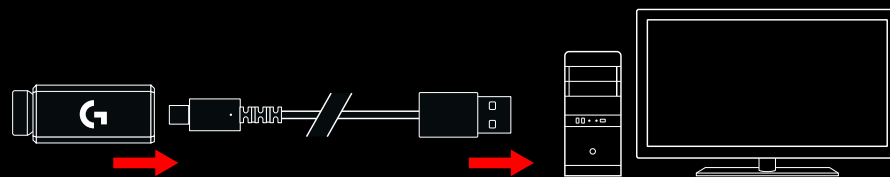

2 Включите мышь с помощью выключателя питания на нижней поверхности мыши.

2

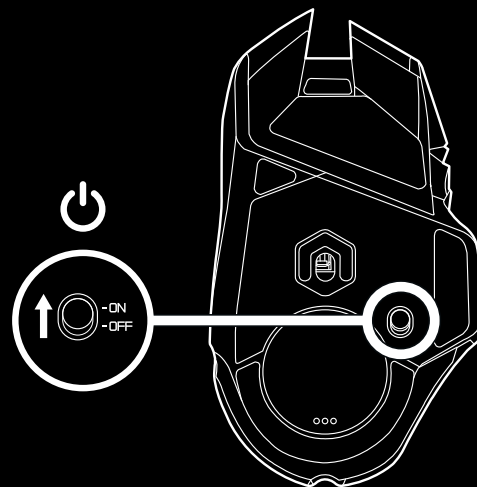

3 Загрузите игровое ПО Logitech G HUB

3

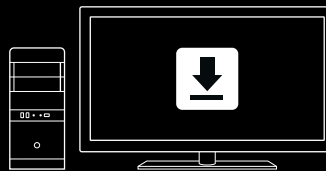

www.logitechG.com/GHUB

4 Чтобы зарядить мышь, отсоедините кабель от адаптера и подключите его к порту на передней части мыши. При каждом подключении непосредственно к ПК мышь будет переключаться в режим передачи данных по кабелю. Для полной зарядки батареи от ПК через USB-порт требуется около двух часов.

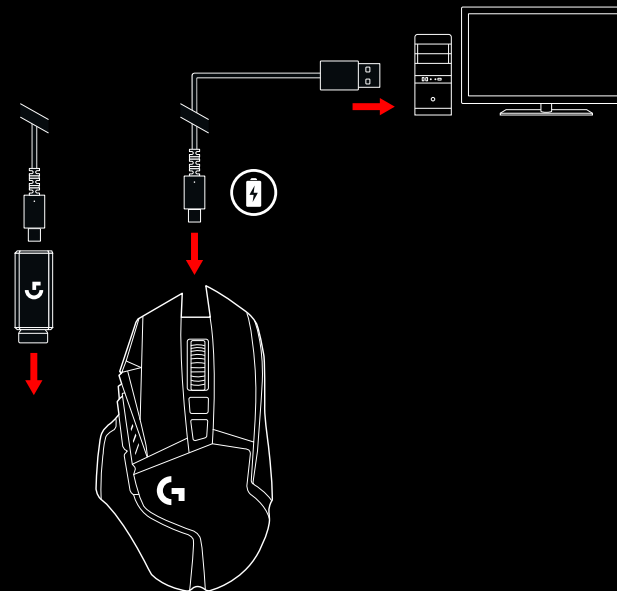

Подсказки

- Мышь и приемник должны находиться на расстоянии свыше 2 м от беспроводных маршрутизаторов или других беспроводных устройств, работающих на частоте 2,4 ГГц. Это сведет к минимуму воздействие шумов посторонних устройств.
- Радиус беспроводной связи мыши G502 LIGHTSPEED — до 10 метров. Не рекомендуется удалять мышь от приемника более чем на 20 см, если требуется обеспечить оптимальную производительность в условиях беспроводной среды с посторонними шумами и держать кабель для зарядки под рукой.

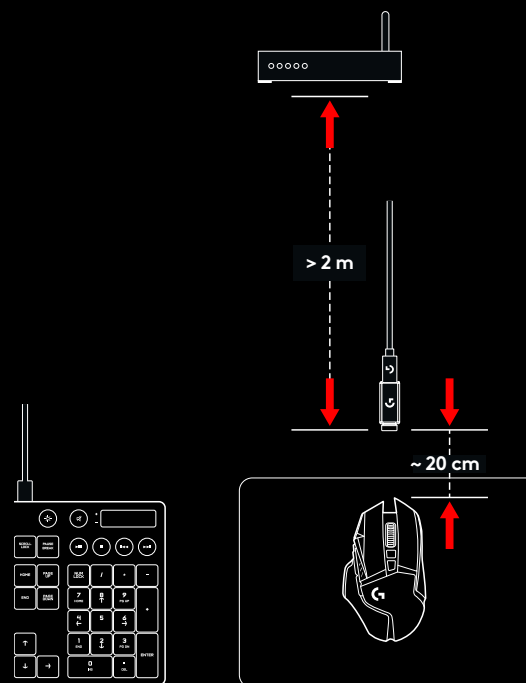

11 ПОЛНОСТЬЮ ПРОГРАММИРУЕМЫХ КНОПОК

- 1 Щелчок левой кнопкой (кнопка G1)
- 2 Щелчок правой кнопкой (кнопка G2)
- 3 Повышение чувствительности (кнопка G8)
- 4 Прокрутка влево (наклон колесика влево)
- 5 Прокрутка вправо (наклон колесика вправо)
- 6 Понижение чувствительности (кнопка G7)
- 7 Щелчок средней кнопки (кнопка G3)
- 8 Изменение чувствительности и кнопка Sniper (кнопка G6)
- 9 Кнопка-переключатель режима колесика (не программируется)
- 10 Вперед (кнопка G5)
- 11 Состояние заряда батареи (кнопка G9)
- 12 Назад (кнопка G4)
- 13 Верхняя крышка отсека для утяжелителя (на нижней поверхности мыши)
- 14 Выключатель питания (на нижней поверхности мыши, не программируется)
- 15 Нижняя крышка отсека для утяжелителя и хранения приемника (на нижней поверхности мыши)

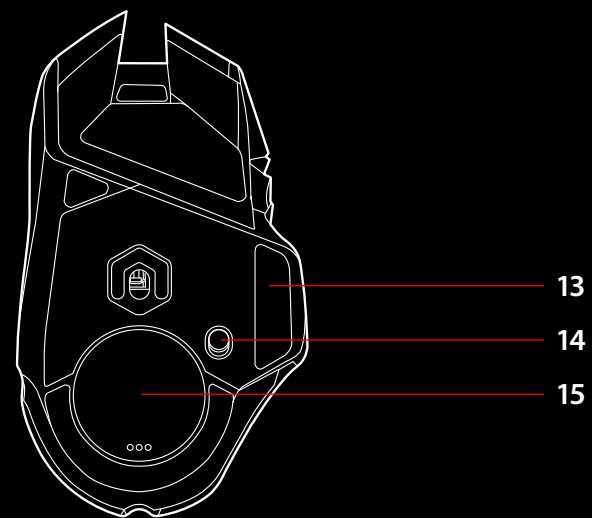
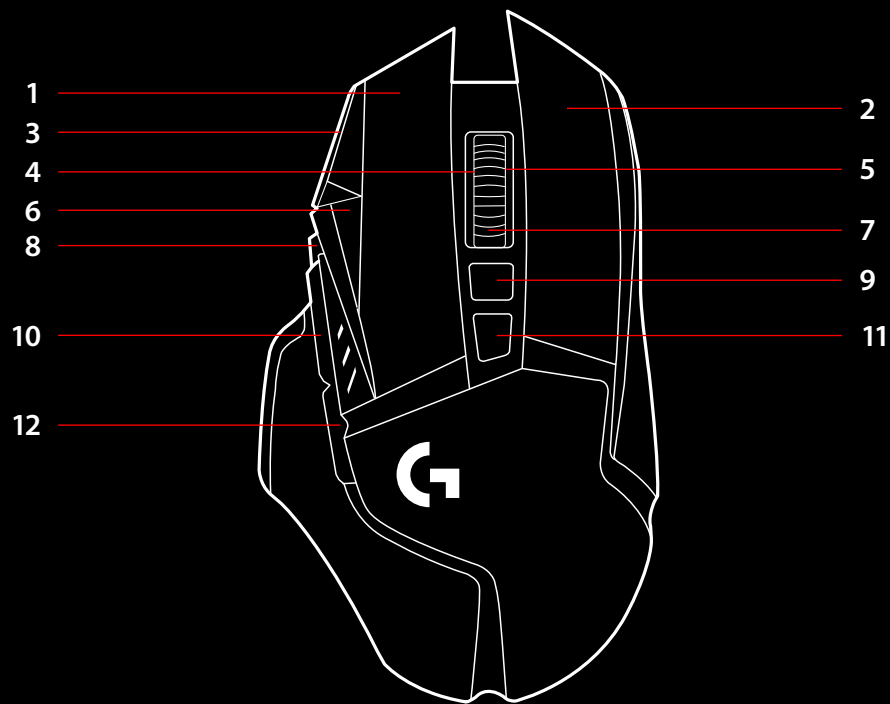

ВЫБОР УТЯЖЕЛИТЕЛЯ, ХРАНЕНИЕ ПРИЕМНИКА И ТЕХНОЛОГИЯ POWERPLAY

Верхнюю крышку отсека для утяжелителя легко открыть, потянув за правый край.

Можно добавить 4 утяжелителя, весом 2 г каждый.

Нижняя крышка отсека для утяжелителя и хранения приемника открывается, если надавить большим пальцем на нижнюю часть крышки по направлению вовнутрь и вытащить крышку другой рукой.

В отсеке для хранения приемника можно разместить 2 утяжелителя, весом 4 г каждый.

Крышку отсека для хранения приемника и утяжелителя можно заменить адаптером POWERCORE, который входит в комплект системы беспроводной зарядки POWERPLAY (продается отдельно).

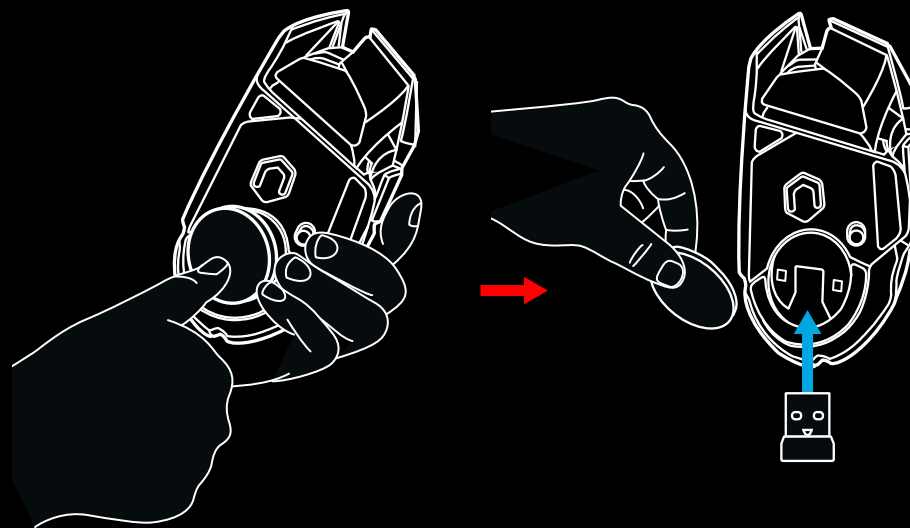
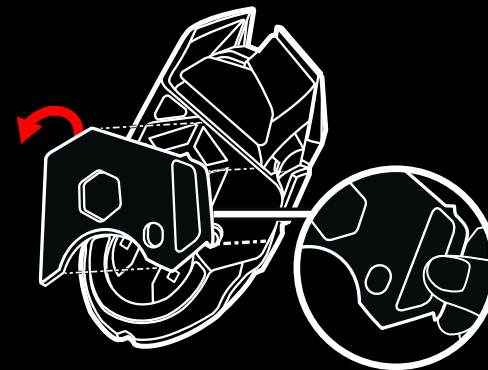

ВРЕМЯ РАБОТЫ БАТАРЕИ МЫШИ LIGHTSPEED

Мышь G502 LIGHTSPEED оснащена перезаряжаемой литий-полимерной батареей емкостью 250 мА·ч. Это дает возможность непрерывно играть на протяжении 55 часов при частоте опроса 1 мс и отключенной подсветке или в течение 48 часов при частоте опроса 1 мс с RGB-подсветкой и цикличной сменой цветов*.

- Уровень заряда можно проверить при включении мыши или нажав кнопку G9, или же назначить функцию проверки специальной кнопке, воспользовавшись ПО Logitech G HUB.
- Уровень заряда отображается на протяжении 7 с при включении мыши — подсвечиваются цветные отметки на индикаторе чувствительности:
- 3 зеленых линии = 50–100 %
- 2 зеленых линии = 30–50 %
- 1 зеленая линия = 15–30 %
- 1 мигающая красная линия = < 15 %.

Подсказки

- Если уровень заряда батареи составит не более 15 %, нижняя точка будет мигать красным. Когда это произойдет, подключите мышь к ПК для зарядки.
- Уровень заряда, предельную мощность и приблизительное оставшееся время работы батареи можно проверить с помощью ПО Logitech G HUB.

* Время работы батареи и ее емкость зависят от срока использования и режима работы мыши. Перезаряжаемые батареи имеют ограниченное количество циклов зарядки.

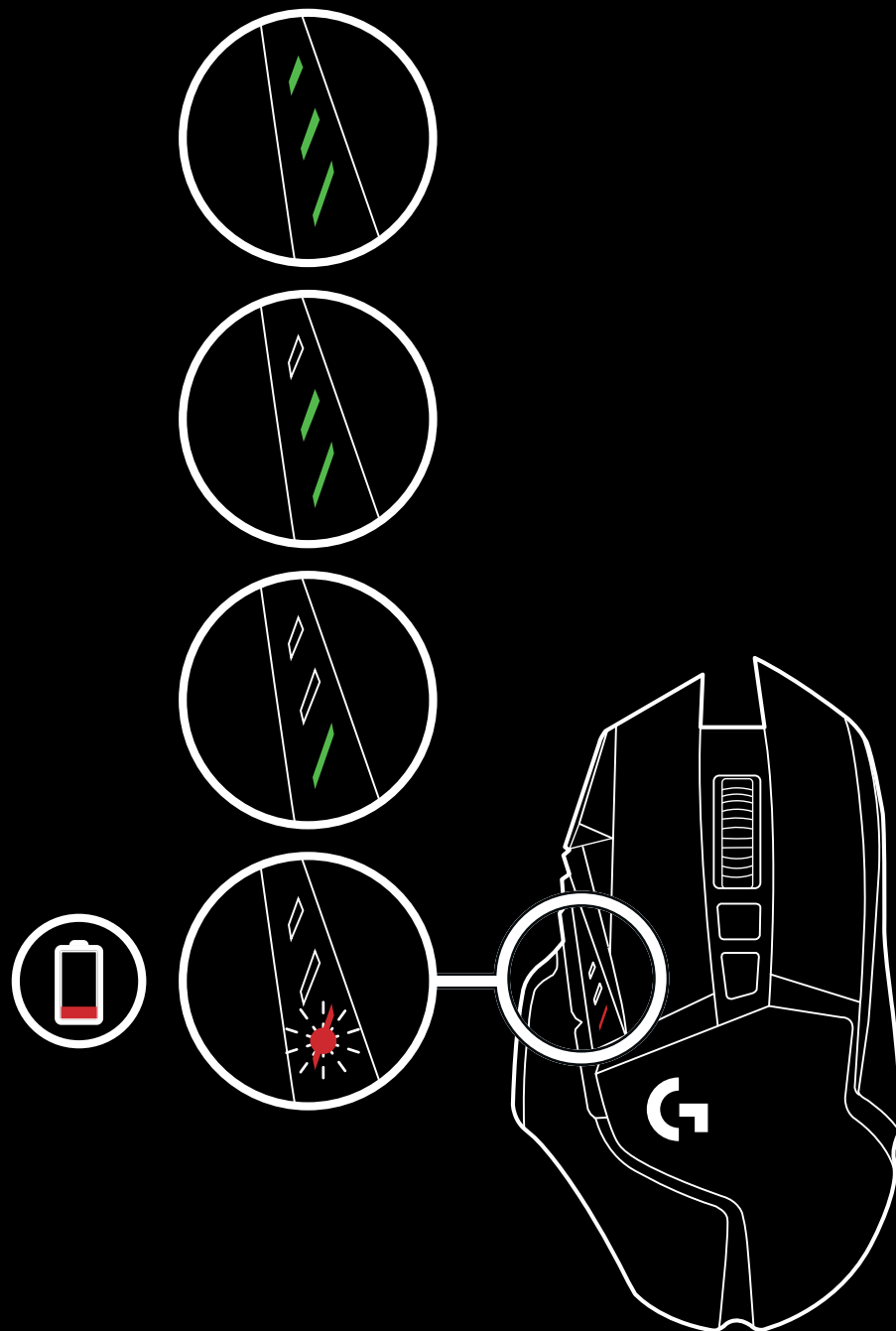

ЗАРЯДКА/ПЕРЕДАЧА ДАННЫХ ПО КАБЕЛЮ

Когда батарея разрядится, подключите мышь к компьютеру с помощью USB-кабеля для зарядки, поставляемого в комплекте. Модель G502 LIGHTSPEED также совместима с системой беспроводной зарядки Logitech G POWERPLAY, которая продается отдельно.

ПРОГРАММНОЕ ОБЕСПЕЧЕНИЕ LOGITECH G HUB

ПО Logitech G HUB предоставляет возможность задавать настройки встроенных профилей. В рамках такой настройки можно программировать кнопки, а также задавать частоту опроса, режим высокой производительности или экономичный режим и характеристики отслеживания. Мышь G502 LIGHTSPEED позволяет задать до 5 настроек чувствительности.

По умолчанию в G502 LIGHTSPEED используются перечисленные ниже настройки.

- Чувствительность (точек на дюйм): 400/800/1600/3200/6400
- Частота опроса: 1 мс

Подсказки

- Мышь G502 LIGHTSPEED имеет 1 встроенный профиль по умолчанию, а также возможность поддержки до 5 встроенных профилей. Дополнительные профили можно добавить с помощью ПО Logitech G HUB.

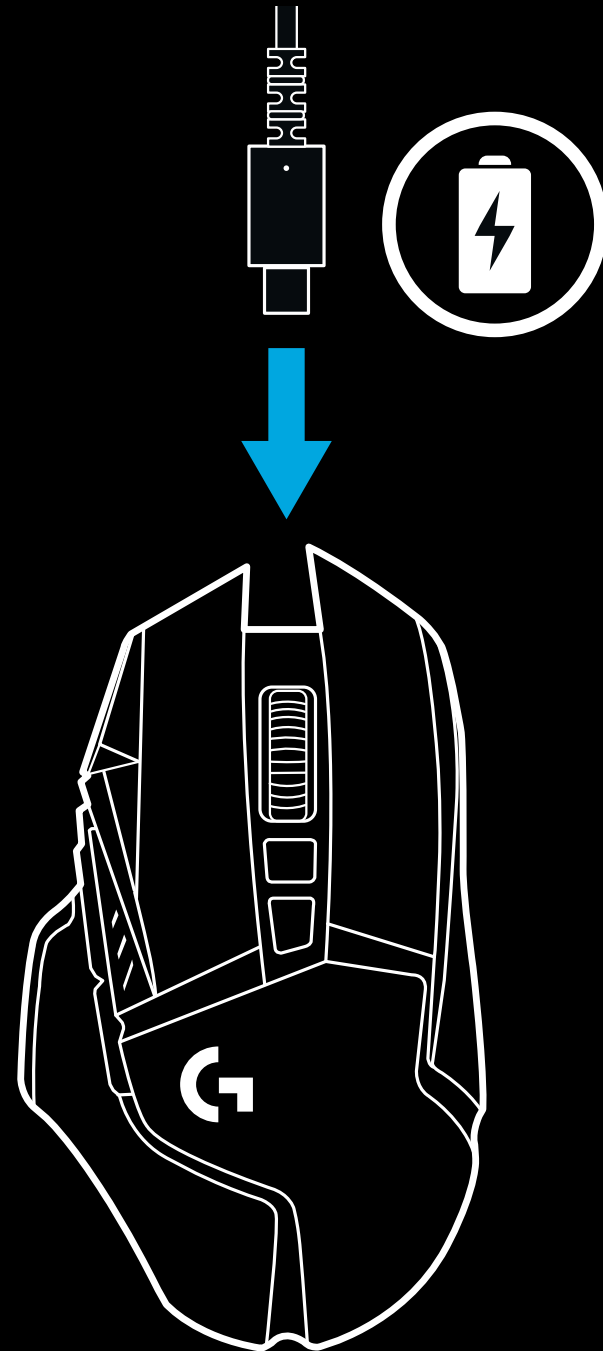

ИНДИКАТОРЫ ЧУВСТВИТЕЛЬНОСТИ И ВСТРОЕННЫХ ПРОФИЛЕЙ

ВОПРОСЫ И ОТВЕТЫ

www.logitechG.com/support/G502-LIGHTSPEED

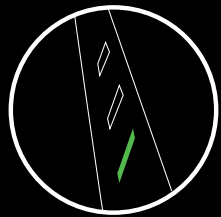

Чувствительность/
профиль 1

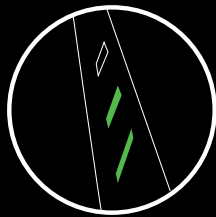

Чувствительность/
профиль 2

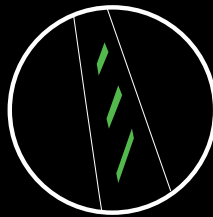

Чувствительность/
профиль 3

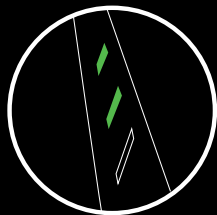

Чувствительность/
профиль 4

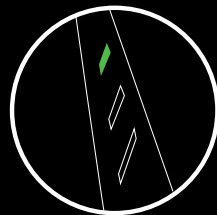

Чувствительность/
профиль 5

О наличии профилей чувствительности либо встроенных профилей свидетельствует работа трех светодиодных индикаторов, расположенных над ползунками. На представленных выше изображениях показаны значения, которые могут отображаться на панели индикаторов.

PRZYGOTOWANIE

1 W pudełku z akcesoriami znajduje się odbiornik bezprzewodowy dołączony do adaptera USB. Podłącz jeden koniec kabla do komputera, a drugi — do adaptera USB i odbiornika.

- Odbiornik można także podłączyć bezpośrednio do komputera. Jednak zalecamy, aby w trybie bezprzewodowym użyć kabla i adaptera. Pozwoli to na lepszą łączność i łatwiejszy dostęp do przewodu w celu ponownego naładowania.

1

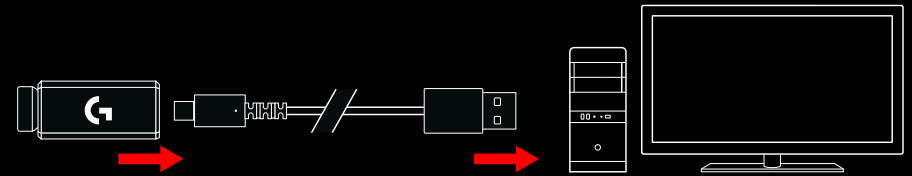

2 Włącz mysz za pomocą przełącznika na jej spodzie.

2

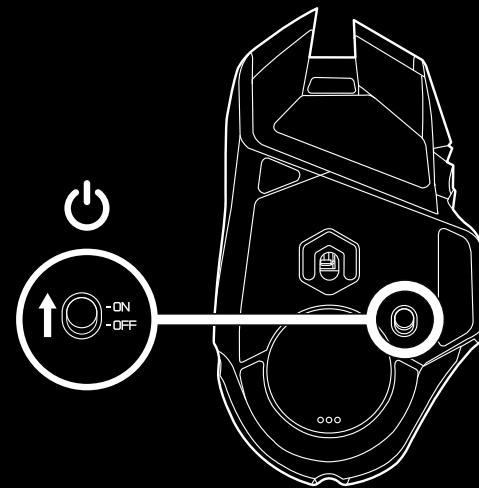

3 Pobierz oprogramowanie do gier Logitech G HUB

3

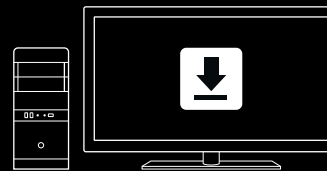

www.logitechG.com/GHUB

- 4 Aby podłączyć mysz, odłącz kabel od adaptera i podłącz go z przodu myszy. Mysz podłączona bezpośrednio do komputera będzie działała w trybie przewodowej transmisji danych. Pełne naładowanie z portu USB komputera całkowicie rozładowanej myszy trwa około dwóch godzin.

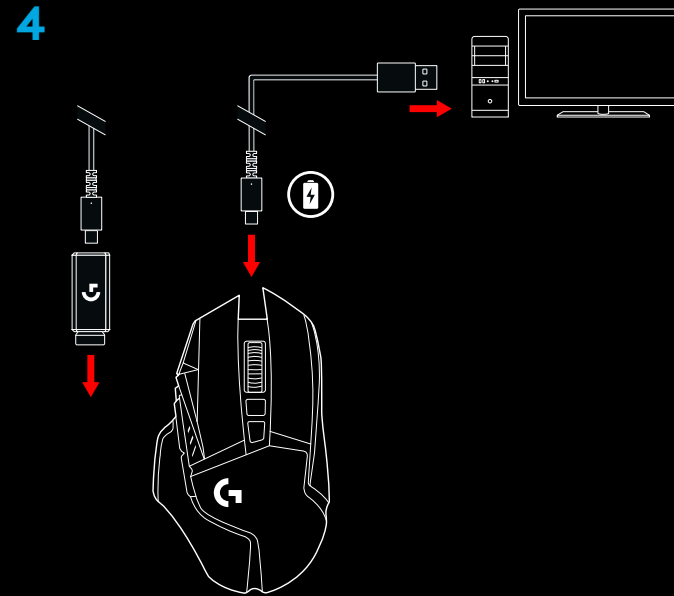

Wskazówki:

- Mysz i odbiornik powinny być w odległości co najmniej 2 m od routera bezprzewodowego lub innych urządzeń pracujących w paśmie 2,4 GHz. Pozwoli to zminimalizować zakłócenia z otoczenia.
- Mysz G502 LIGHTSPEED ma zasięg bezprzewodowy do 10 metrów. Aby zapewnić optymalną wydajność pracy w otoczeniu z intensywną transmisją bezprzewodową oraz łatwy dostęp do kabla do ładowania, zalecamy umieszczenie odbiornika w odległości 20 cm od myszy.

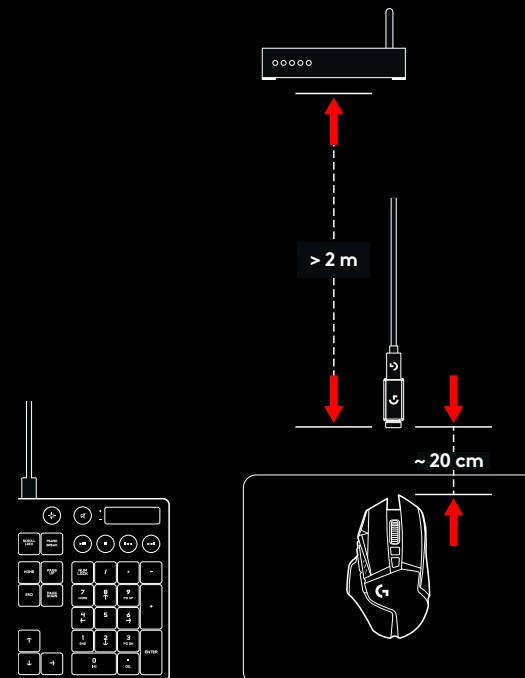

11 W PEŁNI PROGRAMOWALNYCH PRZYCISKÓW

- 1 Kliknięcie lewym przyciskiem myszy (przycisk G1)
- 2 Kliknięcie prawym przyciskiem myszy (przycisk G2)
- 3 Zwiększenie czułości DPI (przycisk G8)
- 4 Przewijanie w lewo (przechylenie kółka w lewo)
- 5 Przewijanie w prawo (przechylenie kółka w prawo)
- 6 Zmniejszenie czułości DPI (przycisk G7)
- 7 Kliknięcie środkowym przyciskiem myszy (przycisk G3)
- 8 Przełączanie czułości DPI/przycisk snajpera (przycisk G6)
- 9 Przełączanie trybu kółka (nieprogramowalny)
- 10 Dalej (przycisk G5)
- 11 Stan akumulatora (przycisk G9)
- 12 Wstecz (przycisk G4)
- 13 Górna pokrywa komory ciężarków (na spodzie myszy)
- 14 Wyłącznik zasilania (na spodzie myszy, nieprogramowalny)
- 15 Dolna pokrywka schowka na ciężarek i odbiornik (na spodzie myszy)

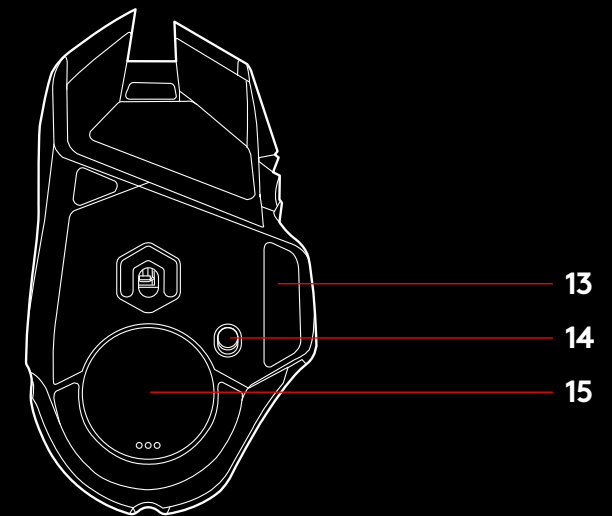
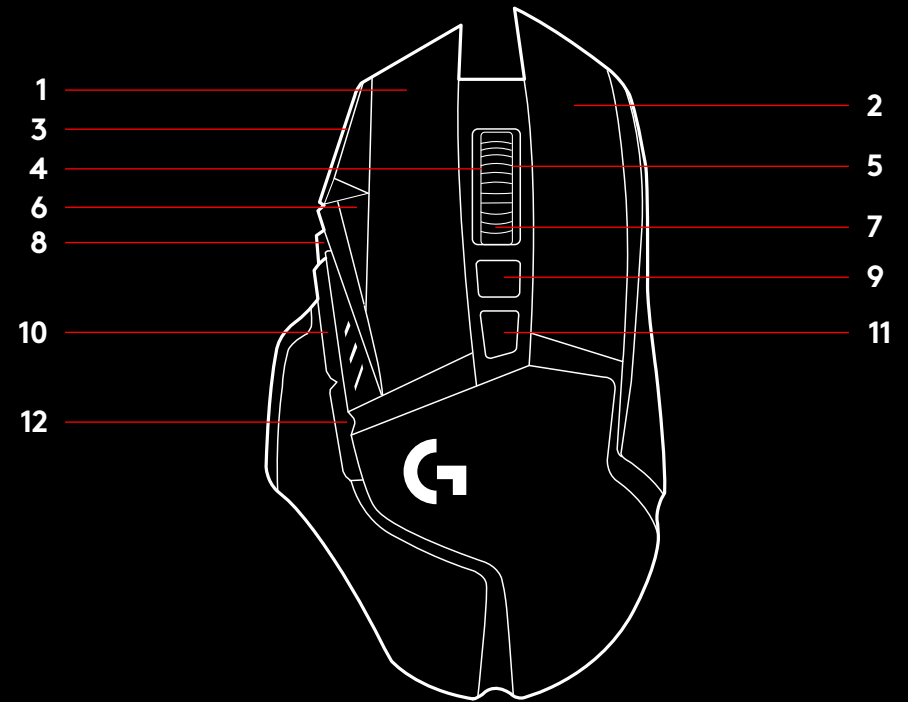

DOSTOSOWYWANIE MASY, SCHOWEK NA ODBIORNIK I SYSTEM POWERPLAY

Górną pokrywkę komory ciężarków można otworzyć, pociągając za jej krawędź.

Można zamontować 4 ciężarki o masie 2 g.

Dolną pokrywkę schowka na ciężarek i odbiornik można otworzyć, naciskając spód pokrywki kciukiem i pociągając ją drugą dłonią.

W schowku na odbiornik można umieścić 2 ciężarki o masie 4 g.

Pokrywkę schowka na odbiornik i ciężarki można wymienić na adapter modułu POWERCORE dostarczany wraz z systemem ładowania bezprzewodowego POWERPLAY (sprzedawany oddzielnie).

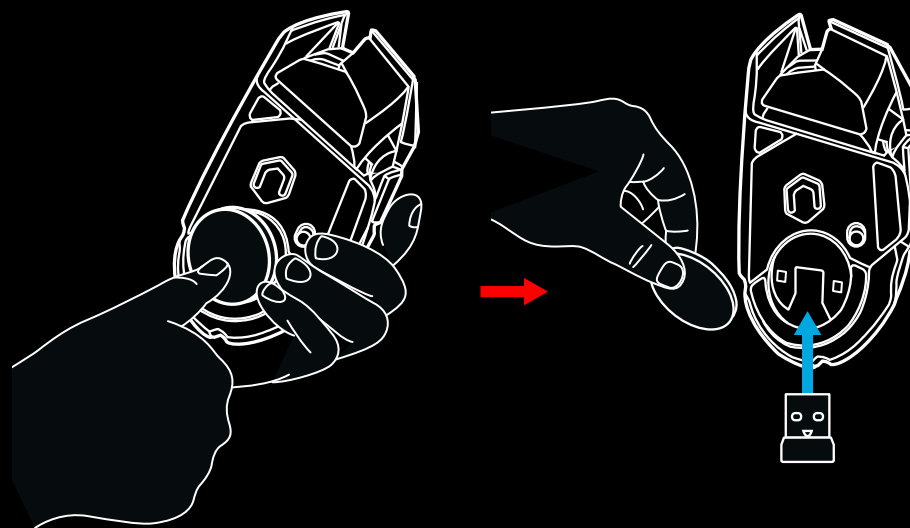
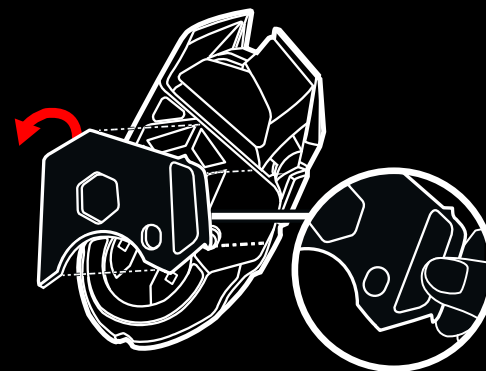

ŻYWOTNOŚĆ AKUMULATORA LIGHTSPEED

Mysz G502 LIGHTSPEED ma akumulator litowo-polimerowy o pojemności 250 mAh, który pozwala na granie non-stop przez 55 godzin z częstotliwością odświeżania 1 ms i wyłączonym podświetleniem lub 48 godzin z częstotliwością odświeżania 1 ms i włączonym przełączaniem kolorów RGB*.

- Poziom naładowania można sprawdzić podczas włączania myszy, naciskając przycisk G9 lub po przypisaniu w programie Logitech G HUB przycisku do funkcji sprawdzania naładowania.
- Poziom naładowania akumulatora jest wyświetlany przez siedem sekund po włączeniu myszy za pomocą kolorów i liczby pasków wyświetlanych na wskaźniku DPI:
- 3 zielone paski = 50–100%
- 2 zielone paski = 30–50%
- 1 zielony pasek = 15–30%
- 1 migający czerwony pasek = <15%

Wskazówki:

- Dolna kropka zacznie migać na czerwono, gdy poziom naładowania akumulatora spadnie do 15% lub poniżej tego poziomu. Należy wówczas podłączyć mysz do ładowania.
- Poziom naładowania, pobór mocy i szacowaną pozostałą żywotność akumulatora można sprawdzić w oprogramowaniu Logitech G HUB.

* Żywotność oraz pojemność akumulatora zależy od wieku i sposobu używania myszy. Liczba cykli ładowania akumulatora jest ograniczona.

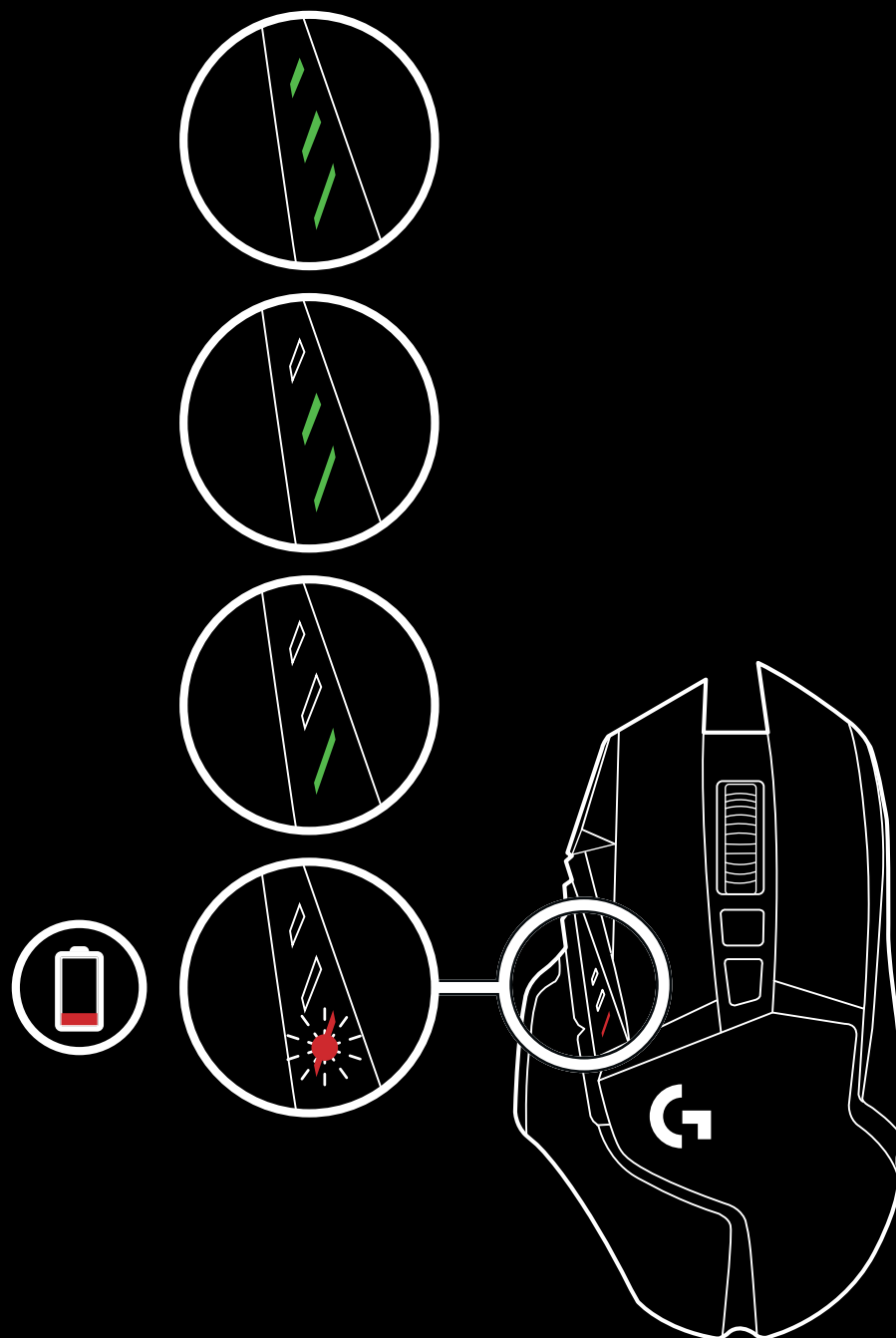

ŁADOWANIE/PRZESYŁANIE DANYCH PRZEZ KABEL

Gdy akumulator myszy będzie bliski rozładowania, podłącz mysz za pomocą dołączonego kabla USB do ładowania. Mysz G502 LIGHTSPEED jest także zgodna z systemem ładowania bezprzewodowego Logitech G POWERPLAY, który jest sprzedawany oddzielnie.

LOGITECH G HUB

Korzystając z oprogramowania Logitech G HUB, można dostosować wbudowane profile myszy. Obejmuje to programowanie przycisków, zmianę częstotliwości odświeżania, tryb wydajności/wytrzymałości i zachowania podczas śledzenia ruchów. Mysz G502 LIGHTSPEED umożliwia określenie maksymalnie 5 ustawień DPI.

Domyślnie mysz G502 LIGHTSPEED ma następujące ustawienia:

- DPI: 400/800/1600/3200/6400
- Częstotliwość odświeżania: 1 ms

Wskazówki:

- Mysz G502 LIGHTSPEED domyślnie ma 1 wbudowany profil, ale obsługuje maksymalnie 5 wbudowanych profili. Dodatkowe profile można dodać za pomocą oprogramowania Logitech G HUB.

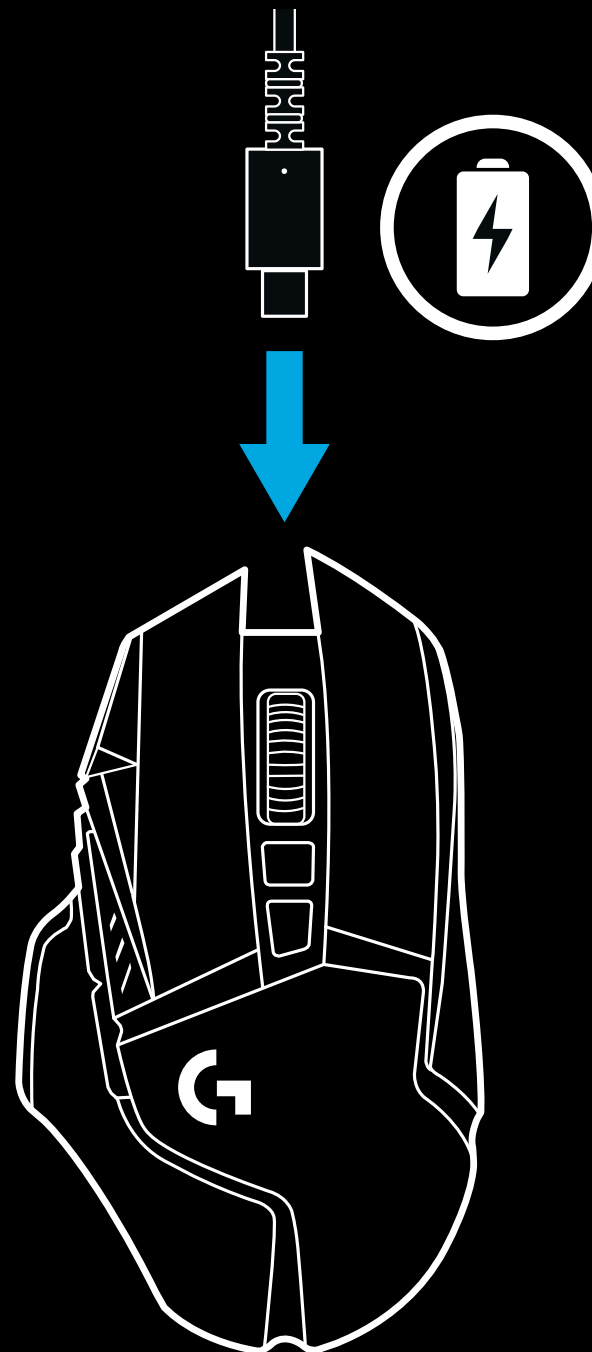

WSKAŹNIKI DPI/WBUDOWANEGO PROFILU

CZĘSTO ZADAWANE PYTANIA

www.logitechG.com/support/G502-LIGHTSPEED

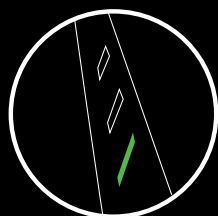

DPI/profil 1

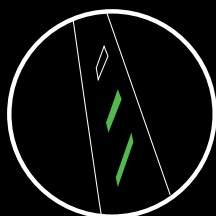

DPI/profil 2

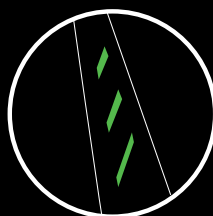

DPI/profil 3

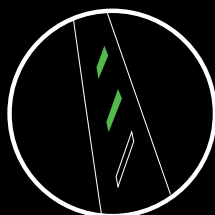

DPI/profil 4

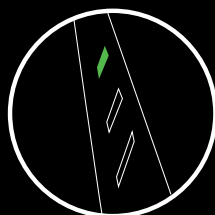

DPI/profil 5

Wskaźniki DPI/wbudowanych profili są pokazywane przy użyciu trzech diod LED nad przyciskami obsługiwanymi kciukiem. Powyższe ilustracje pokazują informację przekazywaną przez panel diod LED.

دستورالعمل‌های راه‌اندازی

1 گیرنده بی‌سیم متصل به آداپتور USB را می‌توانید در جعبه لوازم جانبی پیدا کنید. یک انتهای کابل را به رایانه شخصی و انتهای دیگر با به آداپتور USB و گیرنده متصل کنید.

– گیرنده می‌تواند با اتصال مستقیم به رایانه شخصی نیز استفاده شود. با این وجود، استفاده از کابل و آداپتور در حالت بی‌سیم توصیه شده است و اتصال بهتر و دسترسی آسانی به کابل را برای شارژ مجدد امکان‌پذیر می‌کند.

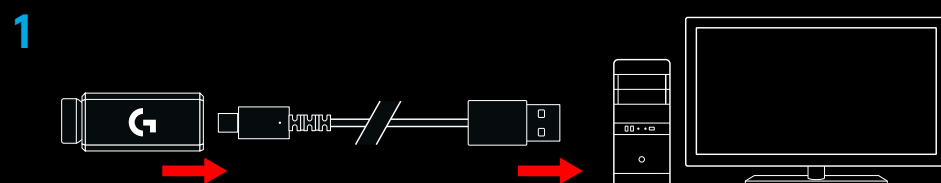

2 موشواره را از طریق کلید در زیر آن روشن کنید.

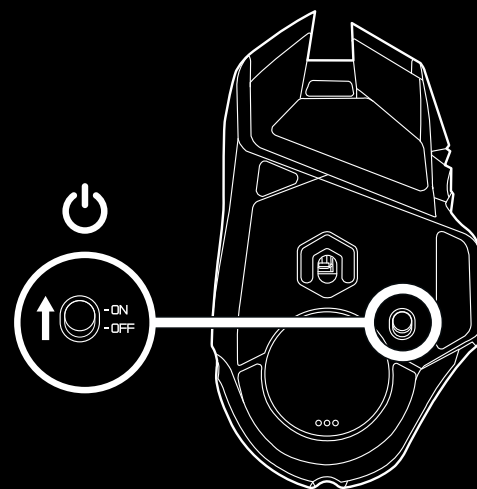

3 بارگیری نرم‌افزار بازی Logitech G HUB

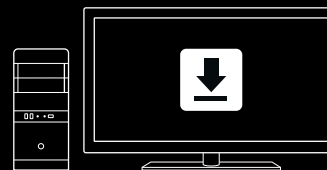

www.logitechG.com/GHUB

4 برای شارژ، کابل را از آداپتور جدا کنید و آن را به جلوی موشواره متصل کنید. هرگاه موشواره شما مستقیماً به رایانه شخصی متصل شود، در حالت انتقال داده از طریق کابل کار خواهد کرد. شارژ کردن کامل از باتری خالی به تقریباً 2 ساعت اتصال به درگاه USB رایانه شخصی نیاز دارد.

4

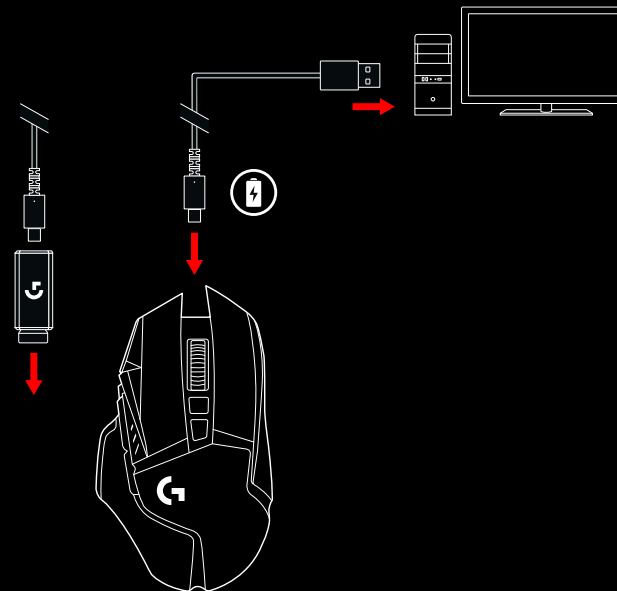

نکات:

- موشواره و گیرنده را 2+ متر دورتر از رهیاب‌های بی‌سیم یا سایر دستگاه‌های بی‌سیم 2.4 گیگاهرتزی قرار دهید تا سروصدای محیطی کاهش یابد.
- G502 LIGHTSPEED محدوده بی‌سیمی تا 10 متر دارد. برای اطمینان از عملکرد بهینه در محیط بی‌سیم پرسر صدا و در دسترس نگهداشتن راحت کابل شارژ، توصیه می‌شود گیرنده در 20 سانتی‌متری موشواره قرار داشته باشد.

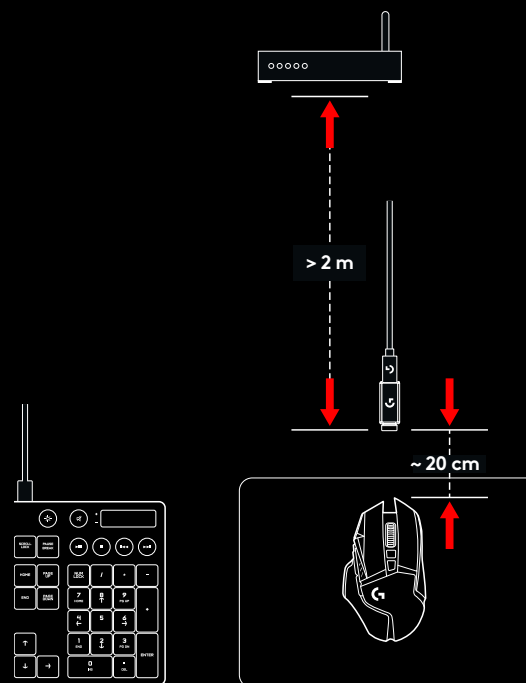

11 دکمه کاملاً قابل برنامه‌ریزی

- 1 کلیک چپ (دکمه G1)
- 2 کلیک راست (دکمه G2)
- 3 DPI بالا (دکمه G8)
- 4 پیمایش چپ (چپ کشیدن چرخ)
- 5 پیمایش راست (راست کشیدن چرخ)
- 6 DPI پایین (دکمه G7)
- 7 کلیک وسط (دکمه G3)
- 8 جابه‌جایی DPI / دکمه تک تیرانداز (دکمه G6)
- 9 دکمه تغییر وضعیت حالت چرخ (غیرقابل برنامه‌ریزی)
- 10 حرکت به جلو (دکمه G5)
- 11 وضعیت باتری (دکمه G9)
- 12 حرکت به عقب (دکمه G4)
- 13 درب وزنه فوقانی (زیر موشواره)
- 14 کلید روشن/خاموش (زیر موشواره، غیرقابل برنامه‌ریزی)
- 15 درب وزنه فوقانی و فضای ذخیره‌گیرنده (زیر موشواره)

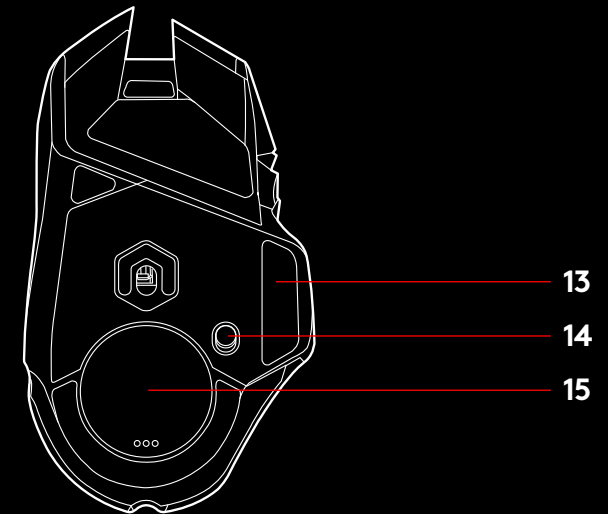

سفرارشی سازی وزنه، فضای ذخیره گیرنده و POWERPLAY

درب وزنه فوقانی را می توان با فشار دادن لبه سمت راست آن باز کرد.

4 وزنه 2 گرمی را می توان اضافه کرد.

پوشش وزنه زیرین و فضای ذخیره گیرنده را می توان با فشردن قسمت پایین پوشش به سمت داخل با شست و بیرون آوردن آن با دست دیگر باز کرد.

2 وزنه 4 گرمی را می توان به داخل پوشش فضای ذخیره گیرنده اضافه کرد.

پوشش فضای ذخیره گیرنده و وزنه ها را می توان با آداپتور POWERCORE موجود به همراه سیستم شارژ بی سیم POWERPLAY جایگزین کرد (به طور جداگانه فروخته می شود).

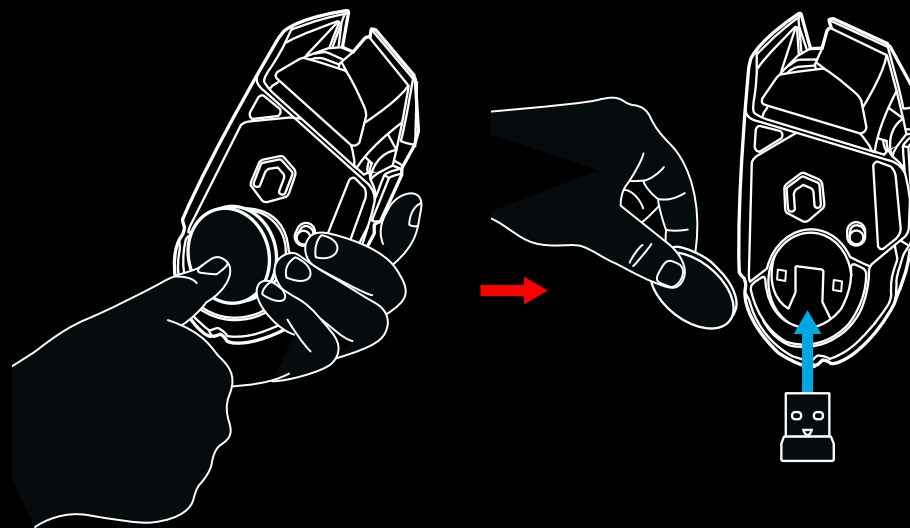
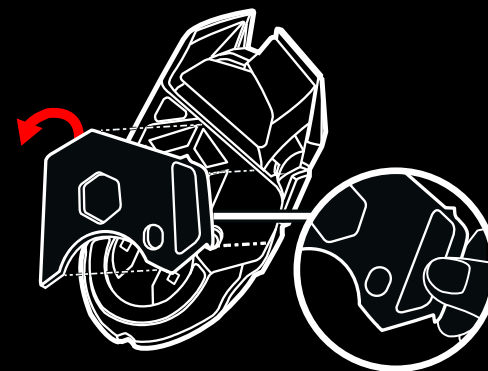

عمر باتری LIGHTSPEED

G502 LIGHTSPEED یک باتری 250 LiPo میلی آمپر ساعت دارد که 55 ساعت بازی بی وقفه در نرخ گزارش 1 میلی ثانیه با چراغ‌های خاموش یا 48 ساعت بازی بی وقفه در نرخ گزارش 1 میلی ثانیه با چرخه رنگ RGB را امکان پذیر می کند.*

- وقتی موشواره روشن است یا با فشردن دکمه G9 یا استفاده از Logitech G HUB برای اختصاص دادن دکمه‌ای به بررسی سطح شارژ، می‌توان سطح شارژ را بررسی کرد.
- وقتی موشواره روشن باشد، سطح شارژ به مدت هفت ثانیه با استفاده از رنگ و تعداد نوارهای روشن روی نشانگر DPI نشان داده می‌شود:
- 3 خط سبز = 50%–100%
- 2 خط سبز = 30%–50%
- 1 خط سبز = 15%–30%
- 1 خط قرمز چشمک‌زن = >15%

نکات:

- وقتی باتری 15% یا کمتر باشد، نقطه پایینی به رنگ قرمز چشمک می‌زند. وقتی این اتفاق می‌افتد، موشواره را شارژ کنید.
- سطح شارژ، میزان مصرف انرژی و عمر باتری باقیمانده تخمینی را می‌توان در Logitech G HUB بررسی کرد.

* ممکن است عمر و ظرفیت باتری باتوجه به سن و استفاده تفاوت داشته باشد. باتری‌های قابل شارژ تعداد چرخه شارژ محدودی دارند.

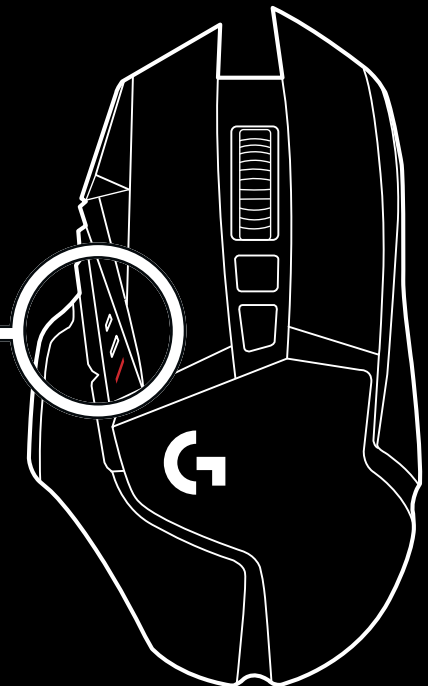
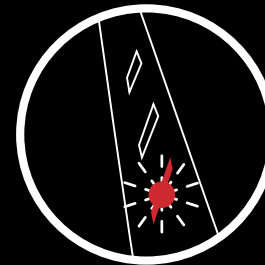
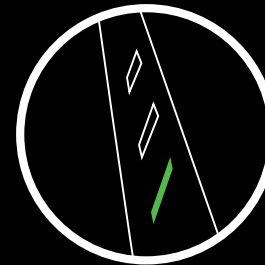
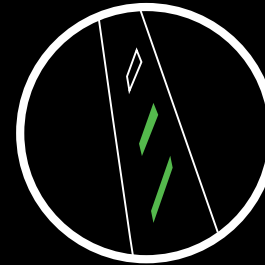
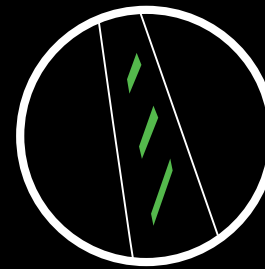

شارژ کردن/انتقال داده از طریق کابل

وقتی سطح باتری پایین است، موشوارفتان را از طریق کابل شارژ USB ارائه شده متصل کنید. G502 LIGHTSPEED با سیستم شارژ بی‌سیم Logitech G POWERPLAY نیز سازگار است (به‌طور جداگانه به فروش می‌رسد).

LOGITECH G HUB

می‌توانید تنظیمات نمایه فعال را با استفاده از Logitech G HUB سفارشی کنید. این تنظیمات شامل برنامه‌ریزی دکمه، نرخ گزارش، حالت‌های عملکرد/پایداری و رفتار ردیابی می‌شود. G502 LIGHTSPEED تا 5 تنظیم DPI را مجاز می‌کند. به‌طور پیش‌فرض، G502 LIGHTSPEED دارای تنظیمات زیر است:

– 6400/3200/1600/800/DPI: 400

– نرخ گزارش: 1 میلی‌ثانیه

نکات:

– G502 LIGHTSPEED به‌طور پیش‌فرض 1 نمایه فعال دارد اما تا 5 نمایه فعال را پشتیبانی می‌کند. نمایه بیشتر را می‌توانید با استفاده از Logitech G HUB اضافه کنید.

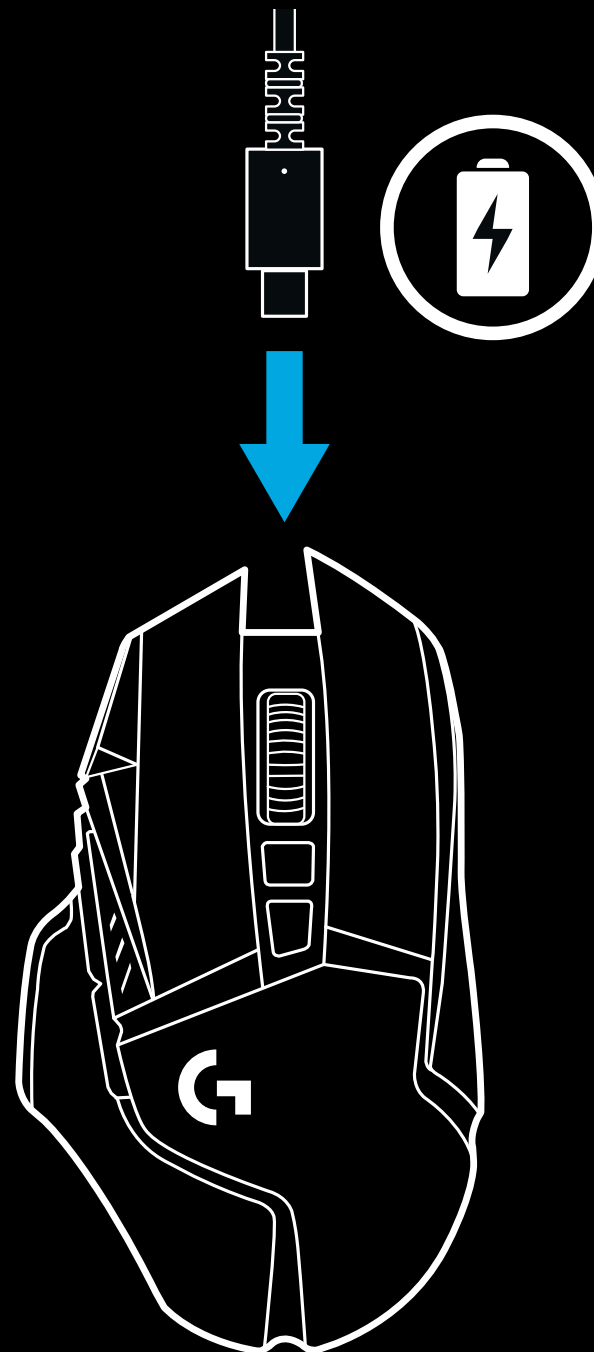

نشانه‌گرهای نمایه DPI/فعال:

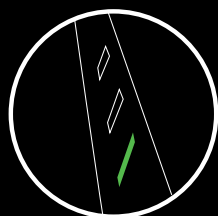

1 نمایه/DPI

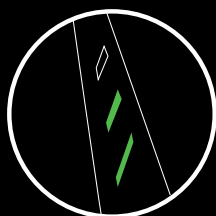

2 نمایه/DPI

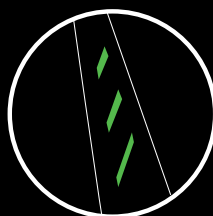

3 نمایه/DPI

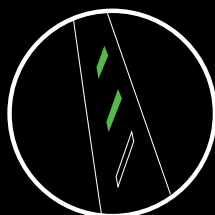

4 نمایه/DPI

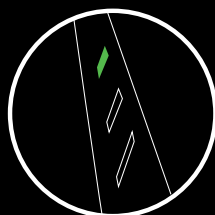

5 نمایه/DPI

نمایه‌های DPI/فعال با استفاده از سه LED در بالای دکمه‌های شست نشان داده می‌شود. مصورسازی‌های بالا نشان می‌دهند که کدام مقادیر از طریق پائل LED نشان داده می‌شوند.

ÜZEMBE HELYEZÉSI ÚTMUTATÓ

- 1 A tartozékokat tartalmazó dobozban egy USB-adapterhez csatlakoztatott vezeték nélküli vevőegység található. Csatlakoztassa a kábel egyik végét a számítógéphez, a másikat pedig az USB-adapterbe és a vevőegységbe.
- A vevőegység közvetlenül is csatlakoztatható a számítógéphez. Ugyanakkor vezeték nélküli üzemmódban ajánlott használni a kábelt és az adapter, ezzel jobb csatlakozást biztosíthat és könnyebben elérheti a kábelt az újratöltéshez.

1

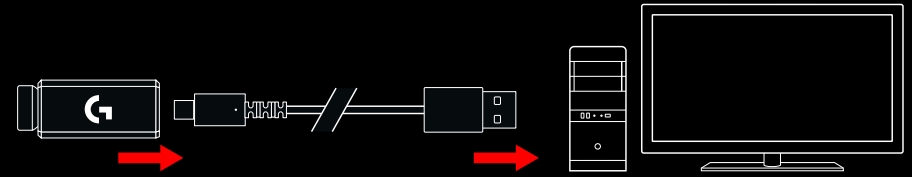

- 2 Kapcsolja be az egeret az egér alján lévő kapcsolóval.

2

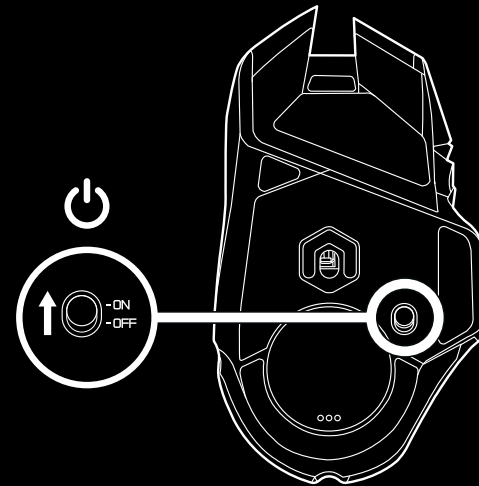

- 3 A Logitech G HUB játékhoz tervezett szoftver letöltése

3

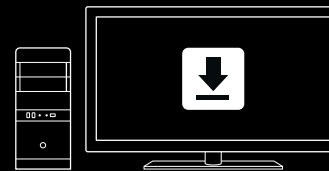

www.logitechG.com/GHUB

4 A töltéshez válassza le a kábelt az adatterről és csatlakoztassa az egér elején található porthoz. Amikor az egér közvetlenül a számítógéphez van csatlakoztatva, vezetékes egérként fog működni. A teljes feltöltés mintegy két órát vesz igénybe, ha a számítógép USB-portjához csatlakoztatva történik.

4

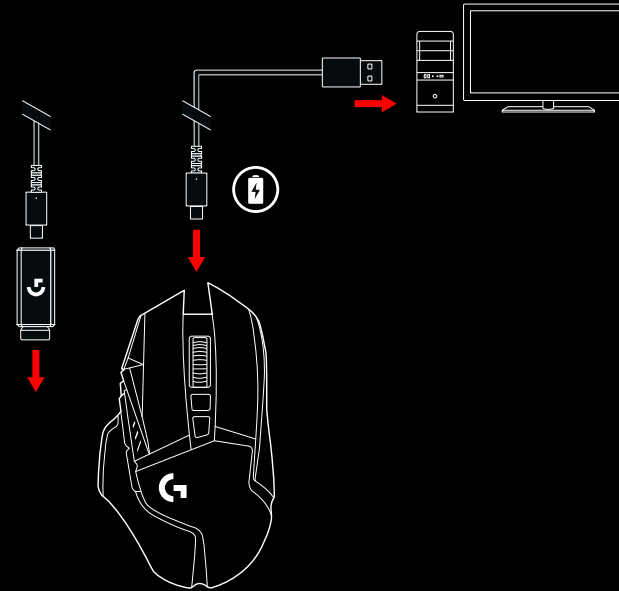

Tippek:

- A környezeti interferencia csökkentése érdekében az egeret és a vevőegységet tartsa legalább 2 méter távolságra a vezeték nélküli útválasztóktól vagy egyéb 2,4 GHz-es vezeték nélküli technológiát használó eszközöktől.
- A G502 LIGHTSPEED 10 méteres hatótávolságú vezeték nélküli kapcsolatra képes. Zajos vezeték nélküli környezetben az optimális teljesítmény érdekében ajánlott a vevőegységet az egér 20 cm-es körzetében tartani – ezzel a töltőkábel is könnyebben hozzáférhető marad.

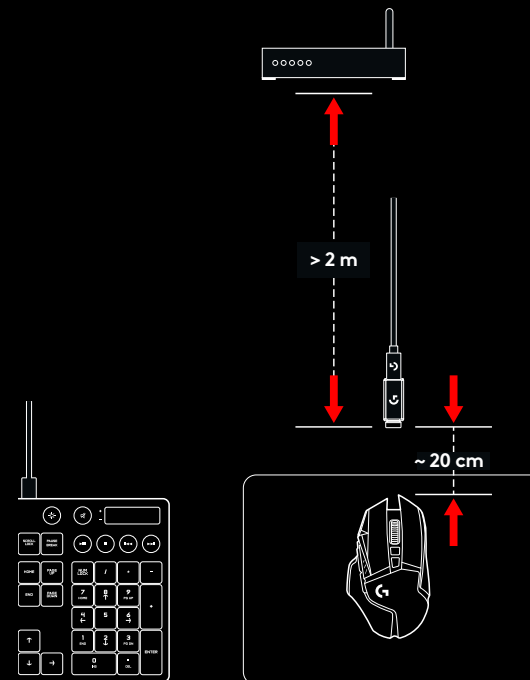

11 TELJES MÉRTÉKBEN PROGRAMOZHATÓ GOMB

- 1 Kattintás a bal gombbal (G1-es gomb)
- 2 Kattintás a jobb gombbal (G2-es gomb)
- 3 DPI növelése (G8-as gomb)
- 4 Görgetés balra (kerék döntése balra)
- 5 Görgetés jobbra (kerék döntése jobbra)
- 6 DPI csökkentése (G7-es gomb)
- 7 Kattintás a középső gombbal (G3-as gomb)
- 8 DPI-váltás/Mesterlövész gomb (G6-os gomb)
- 9 Görgetőkerék üzemmódváltó gombja (nem programozható)
- 10 Előre (G5-ös gomb)
- 11 Az akkumulátor töltöttségi állapota (G9-es gomb)
- 12 Vissza (G4-es gomb)
- 13 Felső tömeg ajtaja (az egér alján)
- 14 Tápkapcsoló (az egér alján, nem programozható)
- 15 Alsó tömeg és a vevőegység tárolójának ajtaja (az egér alján)

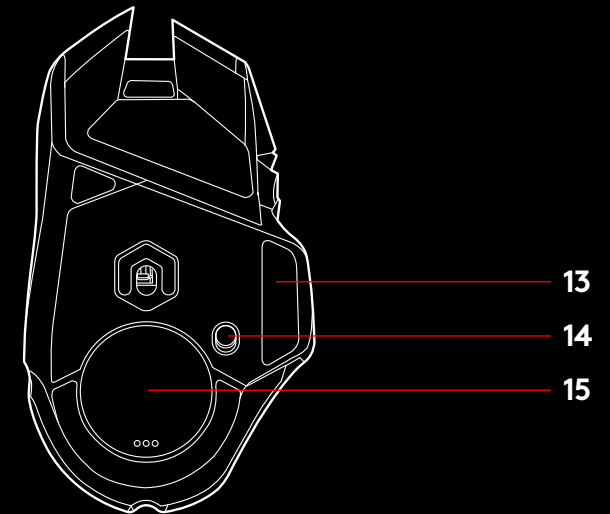
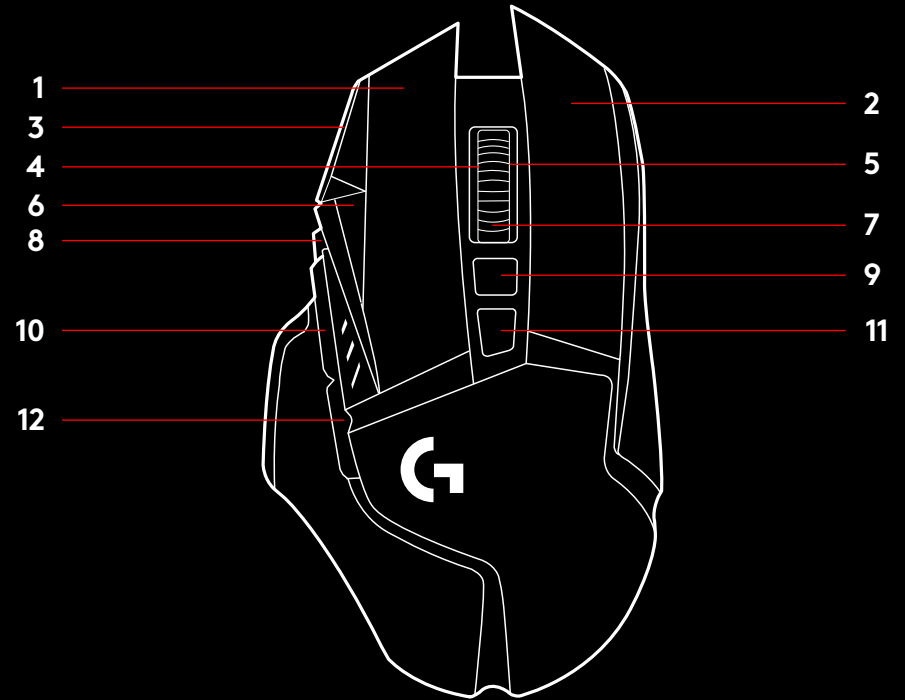

TÖMEG TESTRESZABÁSA, VEVŐEGYSÉG TÁROLÓREKESZE ÉS POWERPLAY

A felső tömeg ajtaja a jobb szélénél a húzásával nyitható ki.

4 x 2 gramm tömeg adható hozzá.

Az alsó tömeg és a vevőegység tárolórekesze fedelének kinyitásához a hüvelykujjával nyomja befelé a fedél felső részét, és a másik kezével húzza ki.

2 x 4 gramm tömeg adható hozzá a vevőegység tárolórekeszén belül.

A vevőegység tárolójának fedele és a tömegek a POWERPLAY vezeték nélküli töltőrendszerhez elérhető (külön megvásárolható) POWERCORE adapterrel cserélhetők.

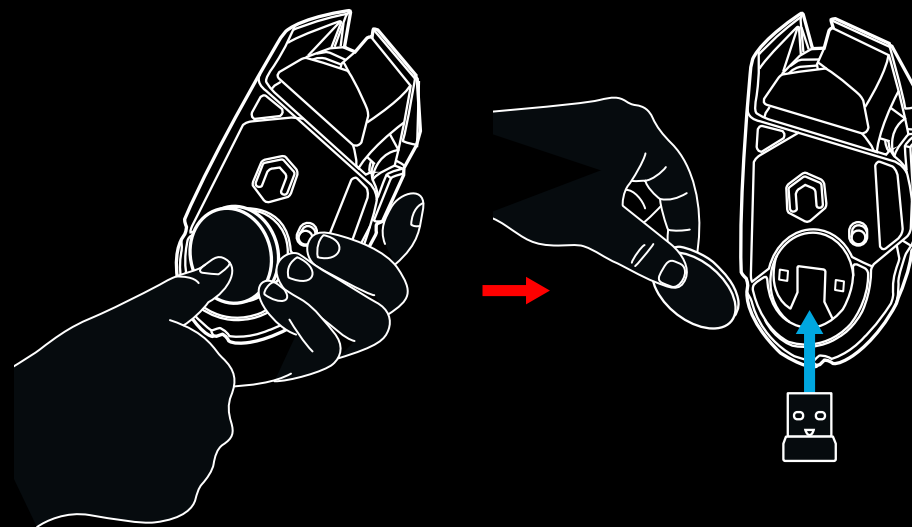
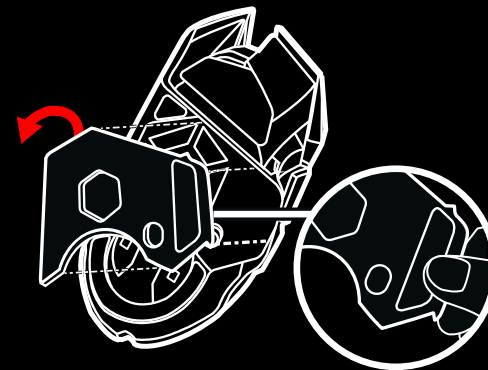

A LIGHTSPEED ÜZEMIDEJE

A G502 LIGHTSPEED tölthető, 250 mAh-s lítiumionos akkumulátorral rendelkezik, amely akár kikapcsolt világítás mellett 55 órányi megszakítás nélküli játékot tesz lehetővé 1 milliszekundumos jelentési gyakoriság mellett, bekapcsolt RGB-színváltás mellett pedig 48 órányi használatot biztosít 1 milliszekundumos jelentési gyakoriság mellett.*

- Az egér töltöttsége ellenőrizhető bekapcsolt állapotban vagy ha megnyomja a G9 gombot, illetve a Logitech G HUB segítségével a töltöttségi szint ellenőrzéséhez rendel egy gombot.
- Az egér bekapcsolásakor hét másodpercre megjelenik a töltöttségi szint, amelyet a DPI-jelzőfények színei és oszlopainak száma jelez:
 - 3 zöld vonal = 50–100%
 - 2 zöld vonal = 30–50%
 - 1 zöld vonal = 15–30%
 - 1 pirosan villogó vonal = <15%

Tippek:

- A gomb pontfénye pirosan villogni kezd, ha a töltöttség 15% vagy annál alacsonyabb. Ebben az esetben csatlakoztassa az egeret a töltéshez.
- A töltöttségi szint, az energiafelhasználás és a becsült fennmaradó üzemidő a Logitech G HUB alkalmazásban tekinthető meg.

*Az akkumulátor üzemideje és kapacitása a használat és az idő függvényében változhat. Az újratölthető akkumulátorok meghatározott számú töltési ciklust követően elhasználódnak.

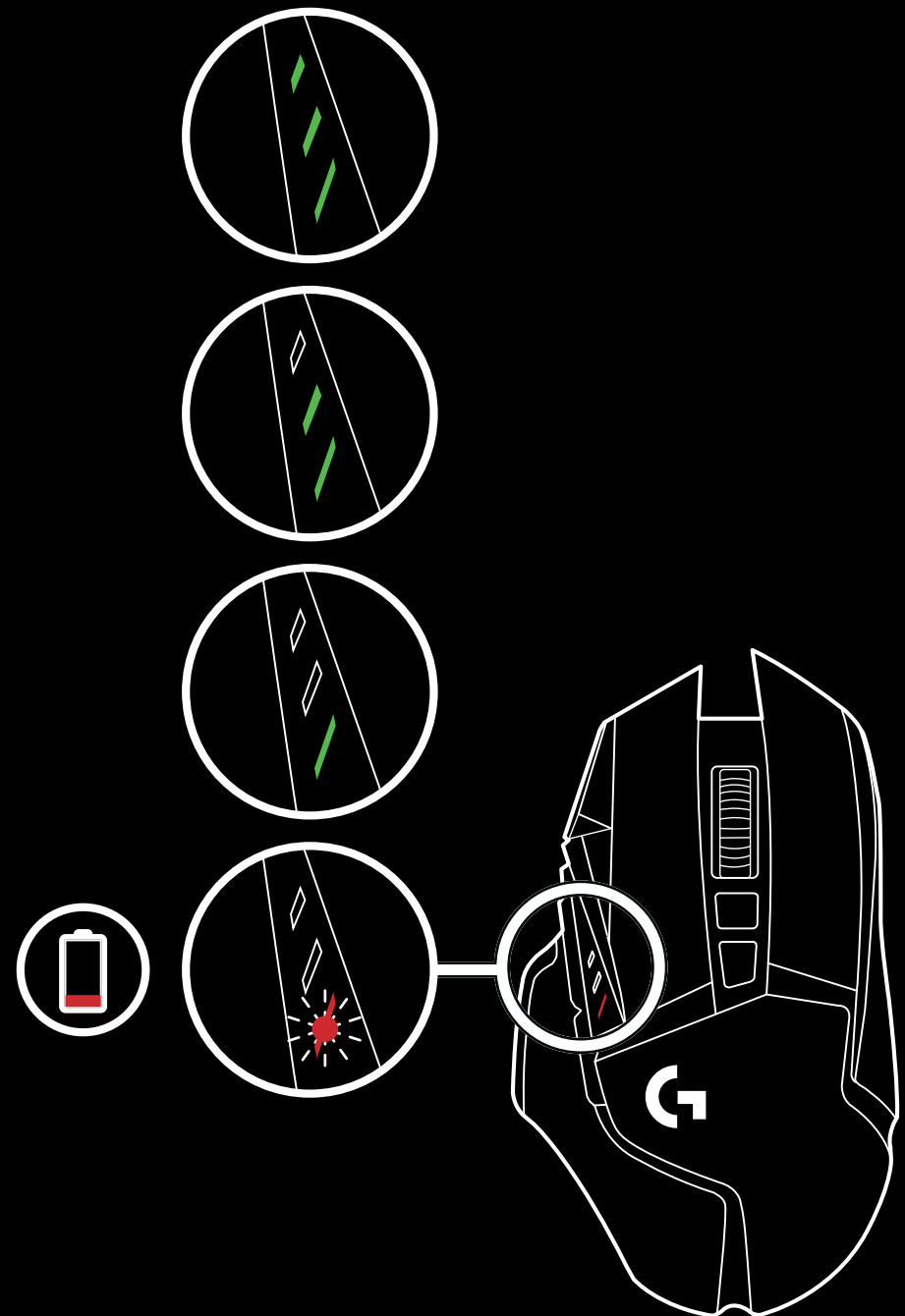

TÖLTÉS/VEZETÉKES ADATÁTVITEL

Amikor az akkumulátor töltöttsége alacsony, csatlakoztassa az egeret a mellékelt USB-töltőkábel használatával. A G502 LIGHTSPEED szintén kompatibilis a Logitech G POWERPLAY vezeték nélküli töltőrendszerrel, amely külön vásárolható meg.

LOGITECH G HUB

A Logitech G HUB szoftverrel testre szabhatja a beépített profilokat. Ezek a beállítások a gombok programozása, a jelentési gyakoriság, a nagy teljesítményű / hosszú üzemidejű üzemmódok és a nyomkövetési viselkedés. A G502 LIGHTSPEED 5 DPI-beállítást tesz lehetővé.

A G502 LIGHTSPEED alapértelmezés szerint a következő beállításokkal rendelkezik:

- DPI: 400/800/1600/3200/6400
- Jelentési gyakoriság: 1 ms

Tippek:

- A G502 LIGHTSPEED alapértelmezés szerint 1 beépített profillal rendelkezik, de akár 5 beépített profilt is támogat. Az extra profilk a Logitech G HUB szoftverrel adhatók hozzá.

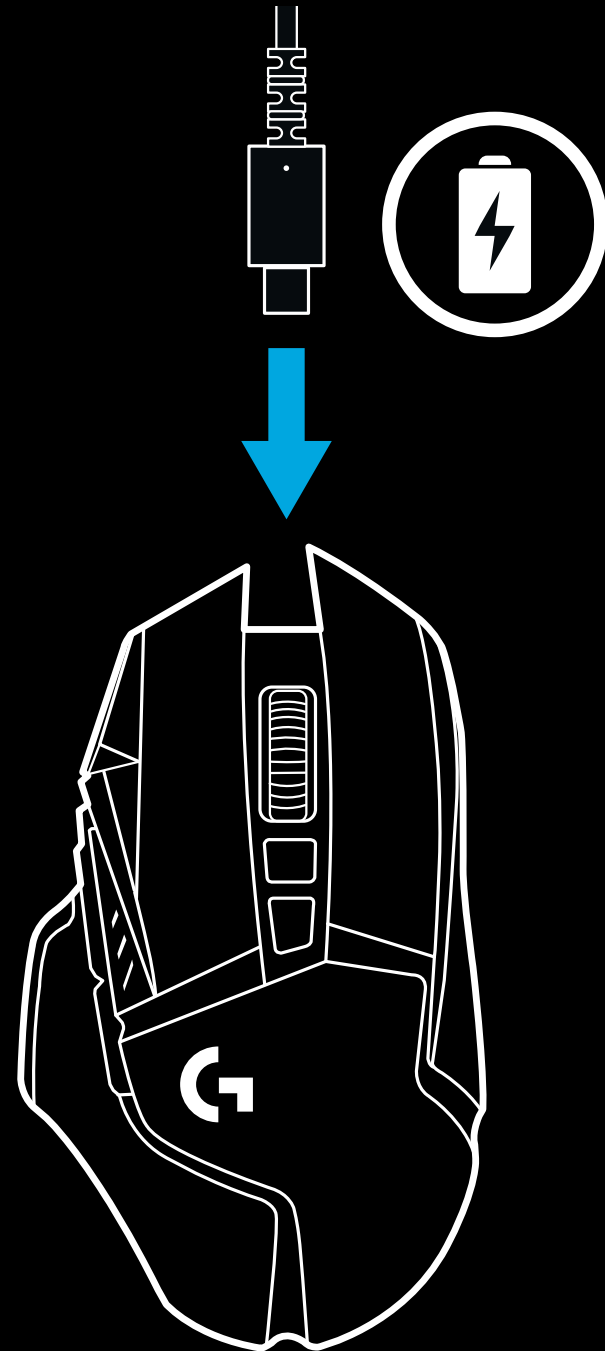

A DPI/BEÉPÍTETT PROFIL JELZŐFÉNYEI

GYAKORI KÉRDÉSEK

www.logitechG.com/support/G502-LIGHTSPEED

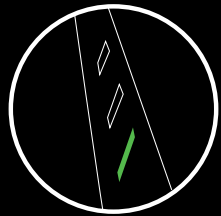

1. DPI/profil

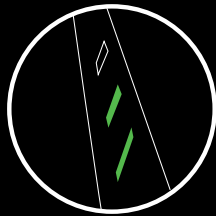

2. DPI/profil

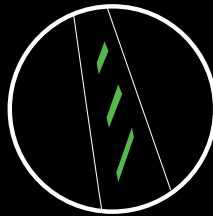

3. DPI/profil

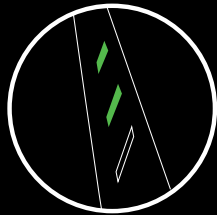

4. DPI/profil

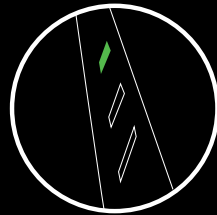

5. DPI/profil

A DPI/beépített profilokat a hüvelykujjgombok fölött lévő három LED jeleníti meg. A fenti képen látható, hogy a LED-panel éppen melyik értéket jelzi.

POKYNY PRO NASTAVENÍ

1 V krabičce s příslušenstvím se nachází bezdrátový přijímač připojený k adaptéru USB. Jeden konec kabelu zapojte do počítače PC a druhý konec do adaptéru USB a přijímače.

- Přijímač je také možné používat tak, že jej připojíte přímo k počítači PC. I v bezdrátovém režimu však doporučujeme použití kabelu a adaptéru – dosáhnete tak vyšší spolehlivosti připojení a možnosti snadného dobíjení pomocí kabelu.

1

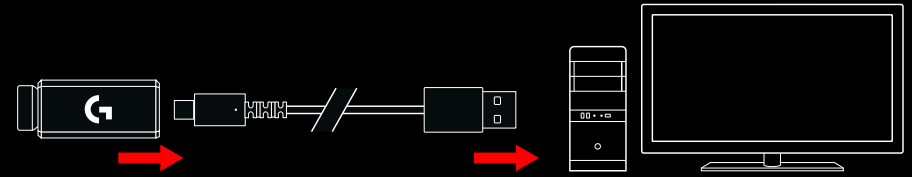

2 Zapněte myš pomocí vypínače na spodku myši.

2

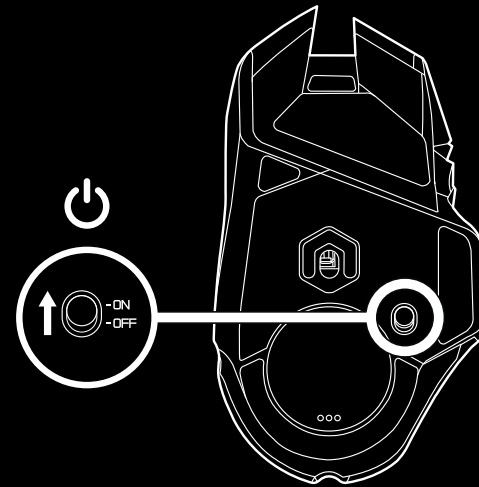

3 Stáhněte herní software Logitech G HUB

3

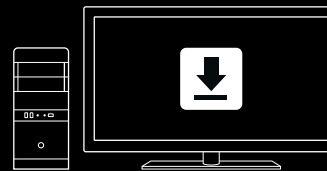

www.logitechG.com/GHUB

- 4 Chcete-li myš nabít, odpojte kabel z adaptéru a zapojte jej do přední části myši. Při každém připojení přímo k počítači bude myš provozována v režimu data po kabelu. Úplné nabití zcela vybité baterie si po připojení k portu USB počítače vyžádá přibližně 2 hodiny.

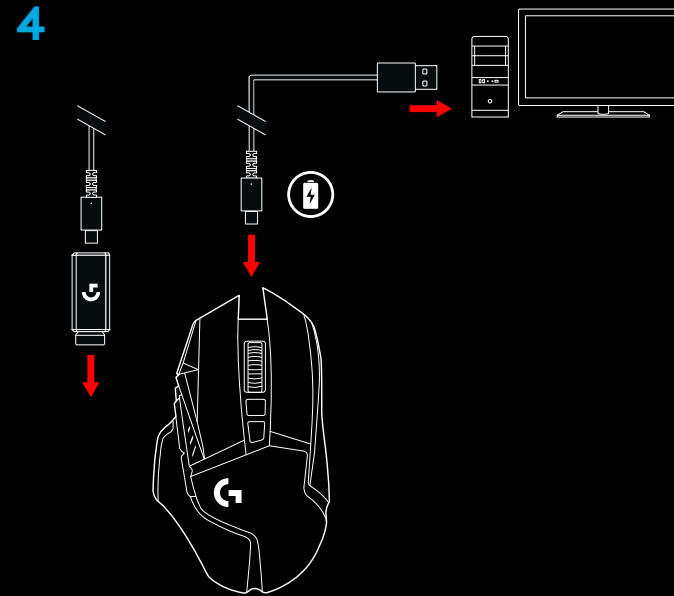

Tipy:

- Za účelem minimalizace rušení udržujte myš a přijímač ve vzdálenosti alespoň 2 m od bezdrátových routerů a ostatních bezdrátových zařízení s frekvencí 2,4 GHz.
- Myš G502 LIGHTSPEED disponuje bezdrátovým dosahem až 10 metrů. Pro zajištění optimální výkonnosti ve frekventovaném bezdrátovém prostředí a pro snadnou přístupnost nabíjecího kabelu doporučujeme přijímač ponechat ve vzdálenosti do 20 cm od myši.

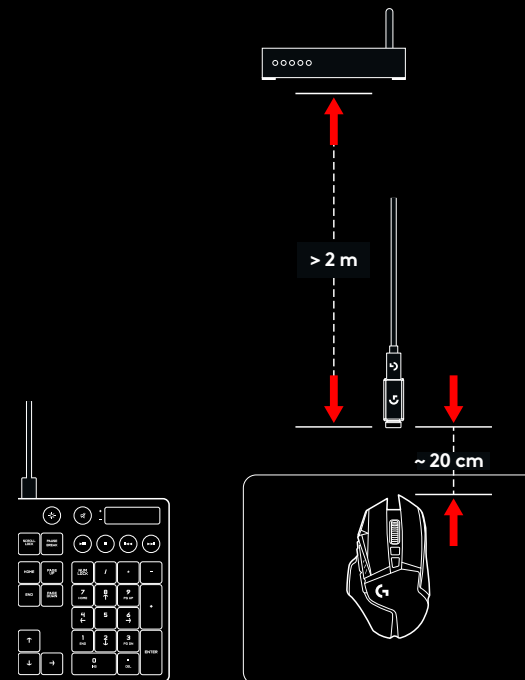

11 PLNĚ PROGRAMOVATELNÝCH TLAČÍTEK

- 1 Kliknutí levým tlačítkem (tlačítko G1)
- 2 Kliknutí pravým tlačítkem (tlačítko G2)
- 3 Zvýšení DPI (tlačítko G8)
- 4 Posun vlevo (naklonění kolečka vlevo)
- 5 Posun vpravo (naklonění kolečka vpravo)
- 6 Snížení DPI (tlačítko G7)
- 7 Kliknutí středním tlačítkem (tlačítko G3)
- 8 Přepínání DPI / Tlačítko pro ostřelování (tlačítko G6)
- 9 Tlačítko přepínání režimu kolečka (nelze programovat)
- 10 Vpřed (tlačítko G5)
- 11 Stav baterie (tlačítko G9)
- 12 Zpět (tlačítko G4)
- 13 Kryt horního závaží (spodek myši)
- 14 Vypínač zap/vyp (spodek myši, nelze programovat)
- 15 Kryt dolního závaží a úložného prostoru pro přijímač (spodek myši)

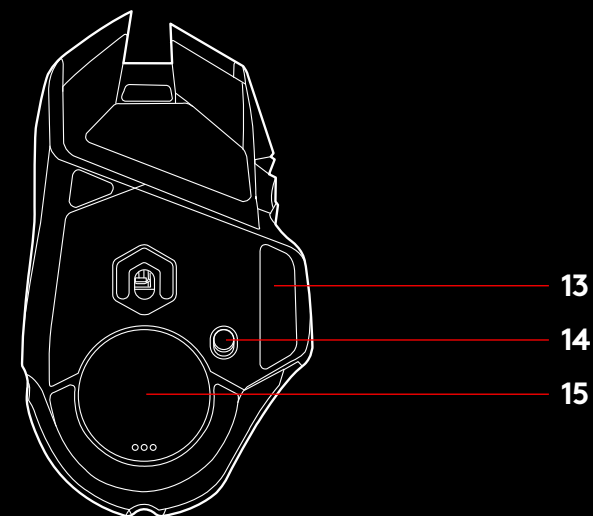
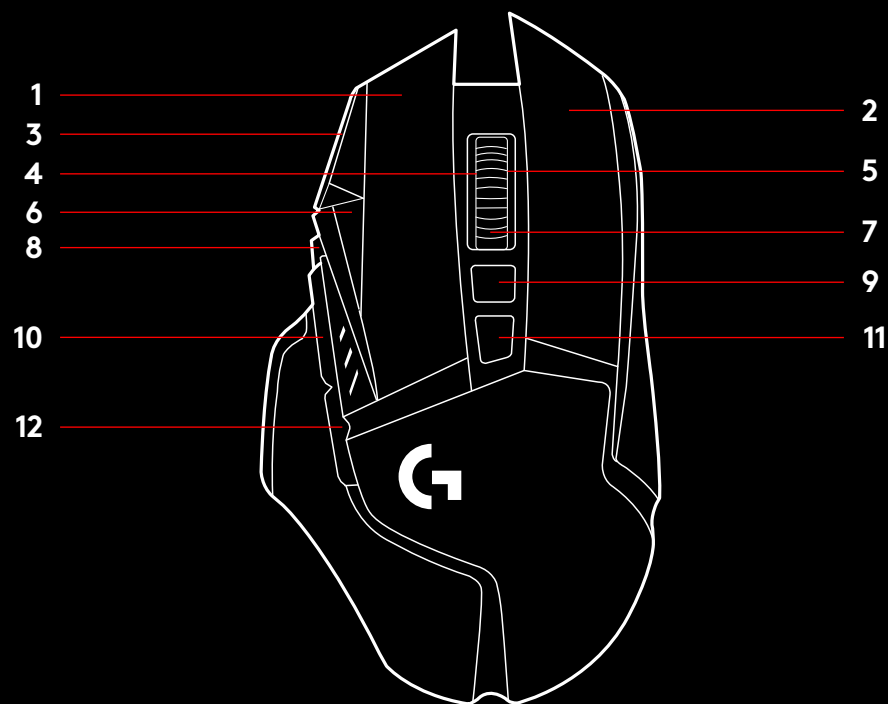

PŘIZPŮSOBENÍ HMOTNOSTI, ÚLOŽNÝ PROSTOR PRO PŘIJÍMAČ A SYSTÉM POWERPLAY

Kryt horního závaží lze otevřít zatažením za jeho pravý okraj.

Přidat můžete 4 závaží o hmotnosti 2 g.

Kryt dolního závaží a úložného prostoru pro přijímač lze otevřít zatlačením palcem na spodek krytu a jeho vytažením druhou rukou.

Do úložného prostoru pro přijímač můžete přidat 4 závaží o hmotnosti 2 g.

Do úložného prostoru pro přijímač a závaží je možné vložit adaptér POWERCORE, který je součástí systému bezdrátového dobíjení POWERPLAY (prodáváný samostatně).

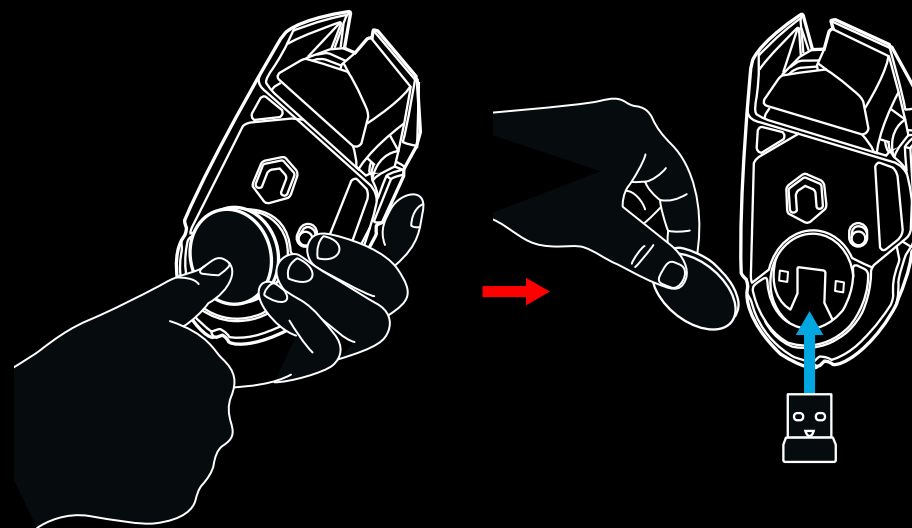
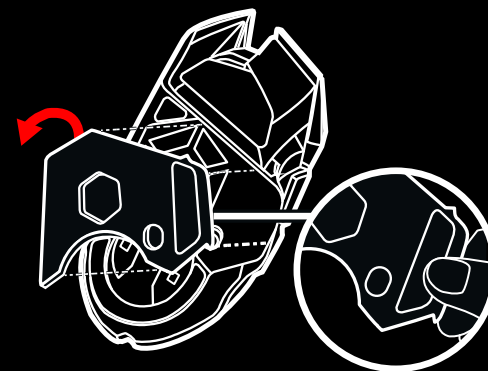

ŽIVOTNOST BATERIE MYŠI LIGHTSPEED

Myš G502 LIGHTSPEED je vybavena nabíjecí baterií LiPol o kapacitě 250 mAh, která umožňuje nepřetržité hraní po dobu až 55 hodin při frekvenci odezvy 1 ms s vypnutým podsvícením, nebo nepřetržité hraní po dobu 48 hodin při frekvenci odezvy 1 ms se zapnutým efektem přepínání barev RGB*.

- Úroveň nabití můžete zkontrolovat při zapnutí myši, stisknutím tlačítka G9, nebo pomocí tlačítka pro kontrolu úrovně nabití, jež přiřadíte pomocí Logitech G HUB.
- Úroveň nabití se zobrazí na dobu sedmi sekund při zapnutí myši, a je znázorněna barvou a počtem pruhů na indikátoru DPI:
- 3 zelené pruhy = 50–100 %
- 2 zelené pruhy = 30–50 %
- 1 zelený pruh = 15–30 %
- 1 blikající červený pruh = < 15 %

Tipy:

- Je-li úroveň nabití 15 % nebo nižší, dolní tečka začne blikat červeně. Pokud tato situace nastane, nechte myš nabít.
- Úroveň nabití, spotřebu a odhadovanou zbývající životnost baterie si můžete zkontrolovat v Logitech G HUB.

* Životnost baterie a kapacita se může lišit podle stáří a použití. Nabíjecí baterie mají omezený počet nabíjecích cyklů.

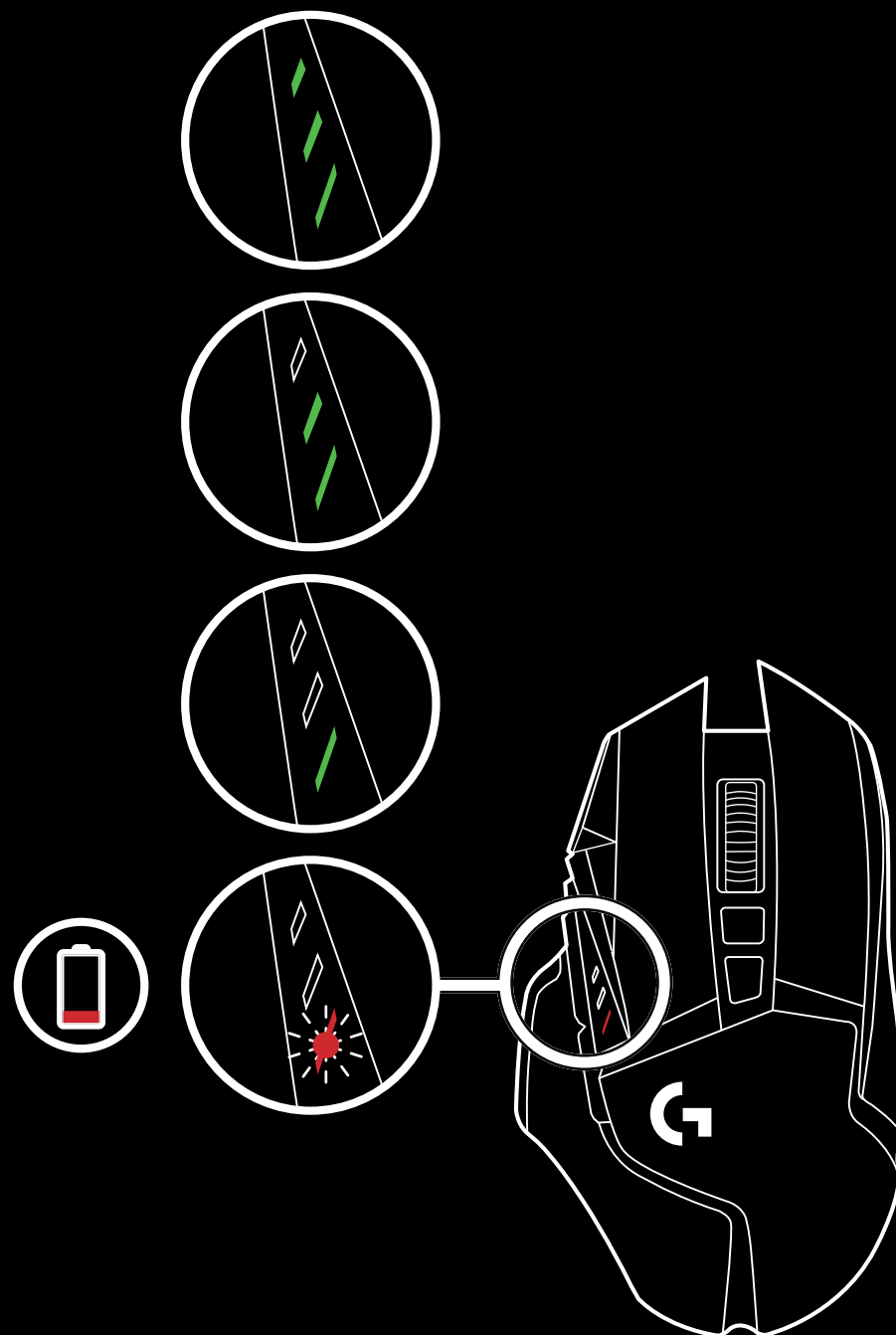

NABÍJENÍ/PŘENOS DAT POMOCÍ KABELU

Je-li baterie vybitá, nechte myš nabít připojením přiloženého nabíjecího kabelu USB. Myš G502 LIGHTSPEED je rovněž kompatibilní se systémem bezdrátového dobíjení Logitech G POWERPLAY (prodáváný samostatně).

LOGITECH G HUB

Pomocí Logitech G HUB si můžete přizpůsobit nastavení integrovaného profilu. Mezi tato nastavení patří programování tlačítek, frekvence odezvy, výkonnostní/úsporný režim a vlastnosti snímání. Myš G502 LIGHTSPEED umožňuje až 5 nastavení DPI.

Výchozí nastavení myši G502 LIGHTSPEED jsou následující:

- DPI: 400/800/1600/3200/6400
- Frekvence odezvy: 1 ms

Tipy:

- Myš G502 LIGHTSPEED ve výchozím nastavení obsahuje 1 integrovaný profil, avšak podporuje až 5 integrovaných profilů. Tyto doplňkové profily lze přidat pomocí Logitech G HUB.

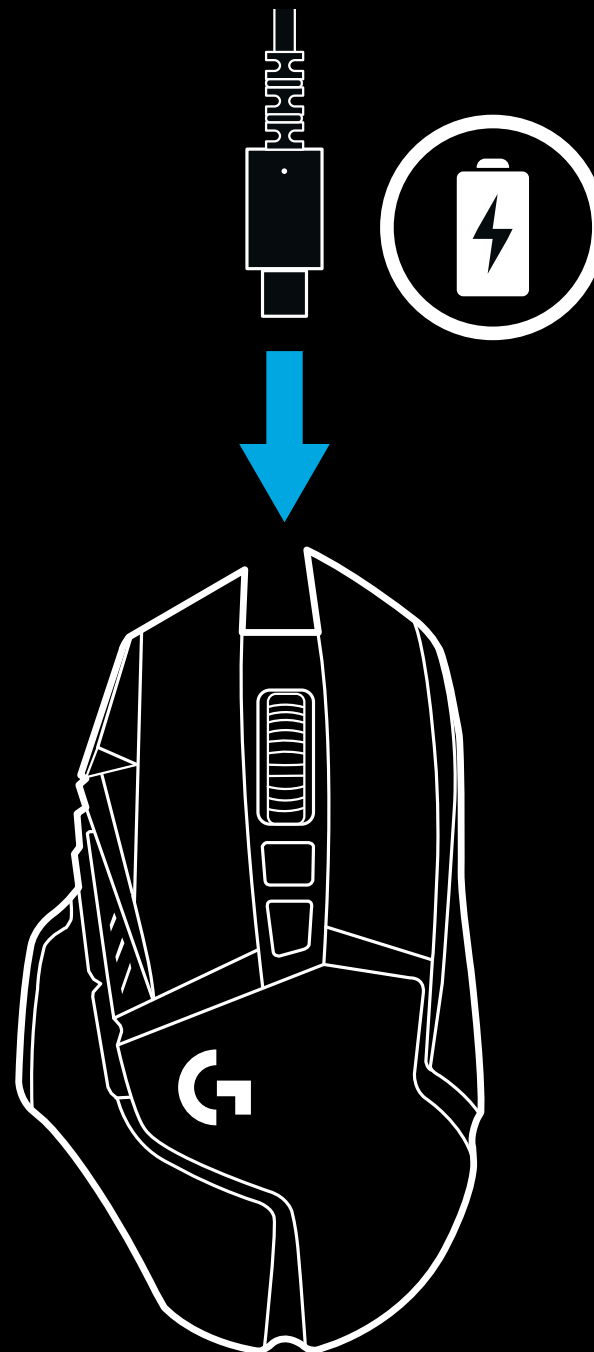

INDIKÁTORY PROFILU DPI/ INTEGROVANÉHO PROFILU

ČASTÉ OTÁZKY

www.logitechG.com/support/G502-LIGHTSPEED

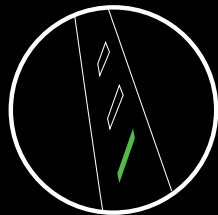

DPI/Profil 1

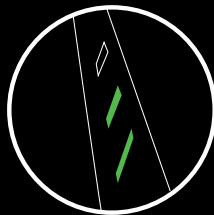

DPI/Profil 2

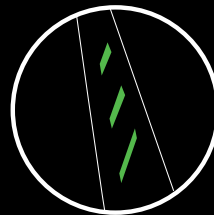

DPI/Profil 3

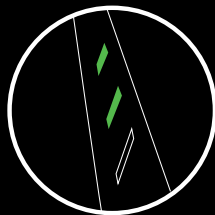

DPI/Profil 4

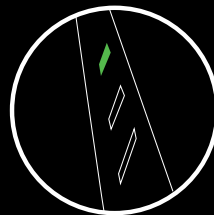

DPI/Profil 5

Profily DPI / integrované profily jsou znázorněny třemi indikátory LED nad tlačítka ovládanými palcem. Nákresy výše ukazují, jak jsou jednotlivé hodnoty znázorněny na panelu indikátorů LED.

POKYNY NA NASTAVENIE

1 V škatuľke s príslušenstvom sa nachádza bezdrôtový prijímač pripojený k adaptéru USB. Jeden koniec kábla zapojte do počítača PC a druhý koniec do adaptéra USB a prijímača.

- Prijímač môžete používať i tak, že ho pripojíte priamo k počítaču. I v bezdrôtovom režime však odporúčame použitie kábla a adaptéra – dosiahnete tak vyššiu spoľahlivosť pripojenia a jednoduchšiu možnosť dobíjania pomocou kábla.

1

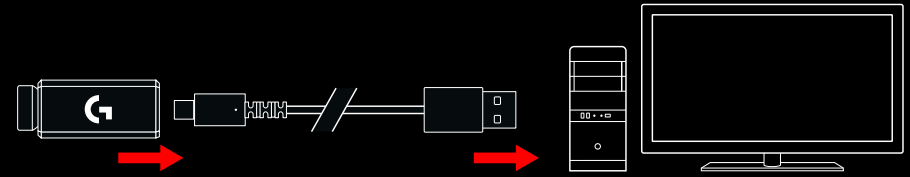

2 Zapnite myš pomocou vypínača na spodku myši.

2

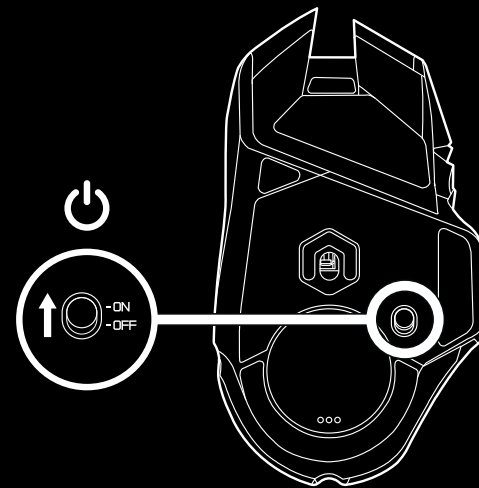

3 Prevezmite si herný softvér Logitech G HUB

3

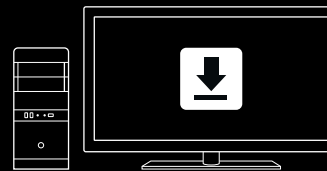

www.logitechG.com/GHUB

- 4 Ak chcete myš nabiť, odpojte kábel z adaptéra a zapojte ho do prednej časti myši. Pri každom pripojení priamo k počítaču bude myš fungovať v režime dáta po kábli. Úplné nabitie celkom vybitej batérie si po pripojení k portu USB počítača vyžiada približne 2 hodiny.

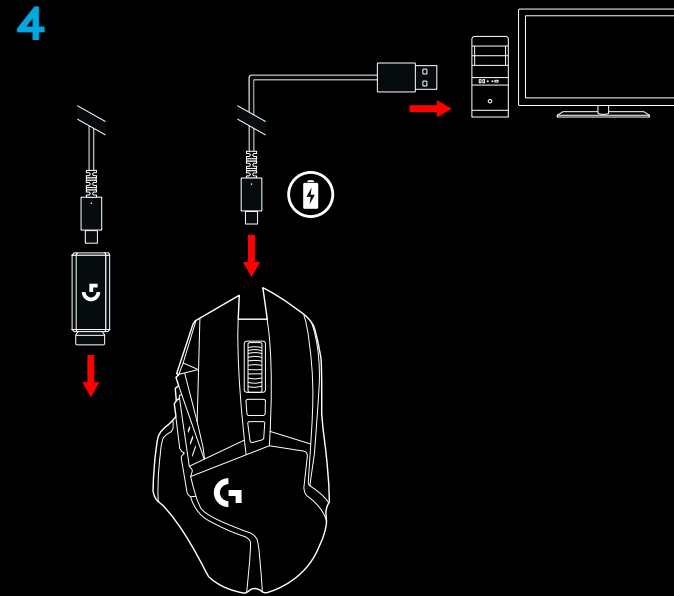

Tipy:

- S cieľom minimalizácie rušenia udržiavajte myš a prijímač vo vzdialenosti aspoň 2 m od bezdrôtových routerov a ostatných bezdrôtových zariadení s frekvenciou 2,4 GHz.
- Myš G502 LIGHTSPEED disponuje bezdrôtovým dosahom až 10 metrov. Na dosiahnutie optimálnej výkonnosti vo frekventovanom bezdrôtovom prostredí a na dobrú prístupnosť nabíjacieho kábla odporúčame prijímač ponechať vo vzdialenosti do 20 cm od myši.

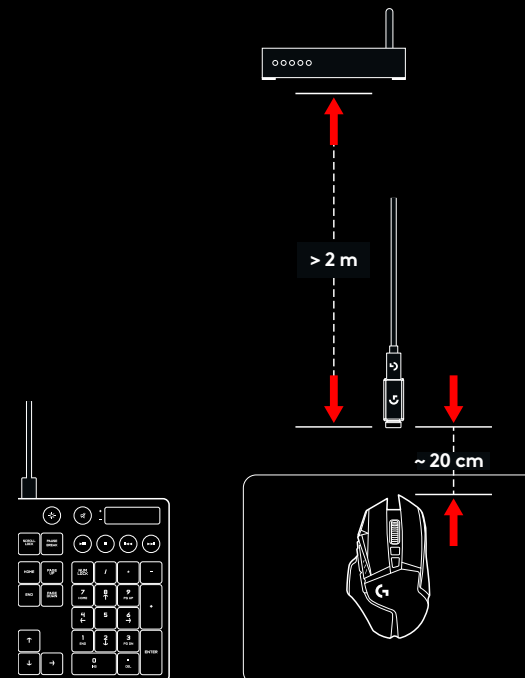

11 PLNE PROGRAMOVATEĽNÝCH TLAČIDIEL

- 1 Kliknutie ľavým tlačidlom (tlačidlo G1)
- 2 Kliknutie pravým tlačidlom (tlačidlo G2)
- 3 Zvýšenie DPI (tlačidlo G8)
- 4 Posun vľavo (naklonenie kolieska vľavo)
- 5 Posun vpravo (naklonenie kolieska vpravo)
- 6 Zníženie DPI (tlačidlo G7)
- 7 Kliknutie stredným tlačidlom (tlačidlo G3)
- 8 Prepínanie DPI / Tlačidlo na ostreľovanie (tlačidlo G6)
- 9 Tlačidlo prepínania režimu kolieska (nie je možné programovať)
- 10 Vpred (tlačidlo G5)
- 11 Stav batérie (tlačidlo G9)
- 12 Späť (tlačidlo G4)
- 13 Kryt horného závažia (spodok myši)
- 14 Vypínač zap/vyp (spodná strana myši, nie je možné programovať)
- 15 Kryt dolného závažia a úložného priestoru pre prijímač (spodok myši)

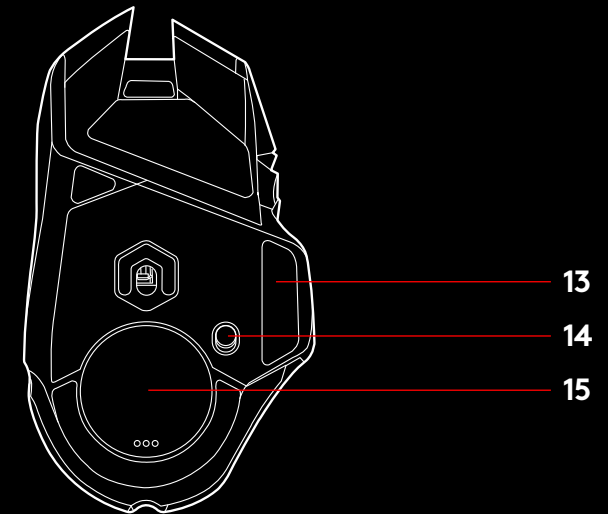
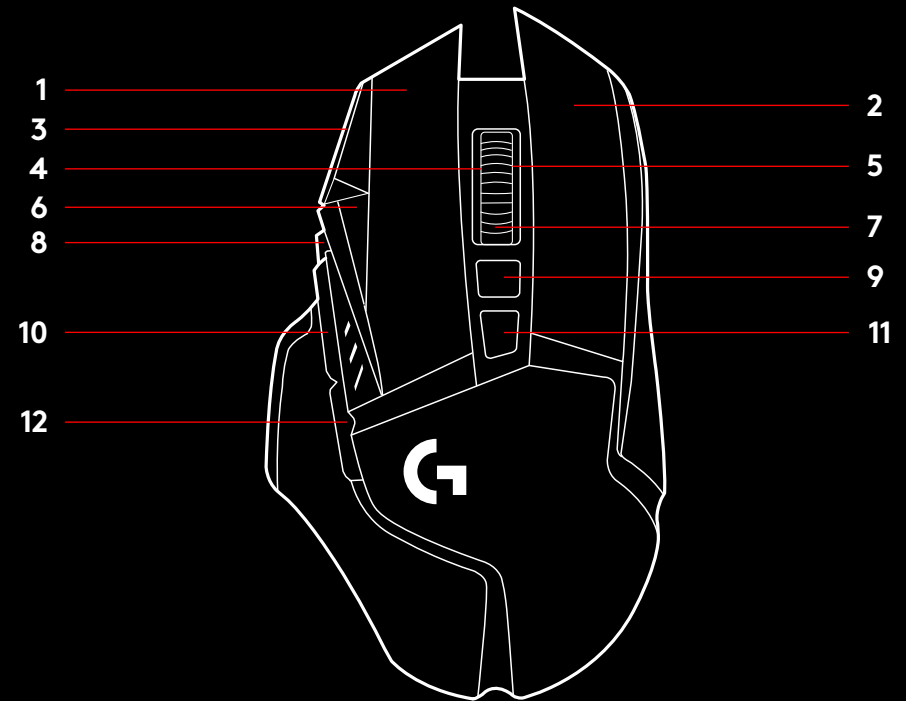

PRISPÔSOBENIE HMOTNOSTI, ÚLOŽNÝ PRIESTOR PRE PRIJÍMAČ A SYSTÉM POWERPLAY

Kryt horného závažia je možné otvoriť potiahnutím za jeho pravý okraj.

Pridať môžete 4 závažia s hmotnosťou 2 g.

Kryt dolného závažia a úložného priestoru pre prijímač je možné otvoriť zatlačením palcom na spodok krytu a jeho vytiahnutím druhou rukou.

Do úložného priestoru pre prijímač môžete pridať 4 závažia s hmotnosťou 2 g.

Do úložného priestoru pre prijímač a závažia je možné vložiť adaptér POWERCORE, ktorý je súčasťou systému bezdrôtového dobíjania POWERPLAY (predávaný samostatne).

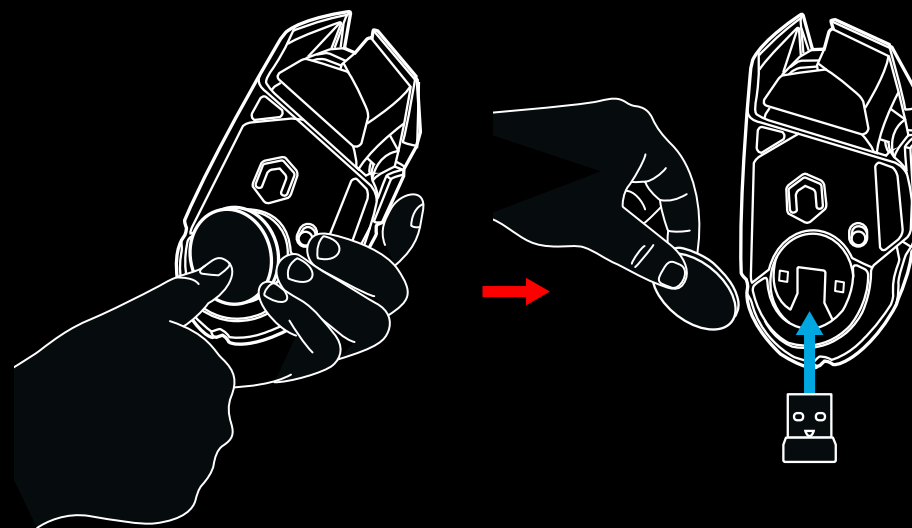
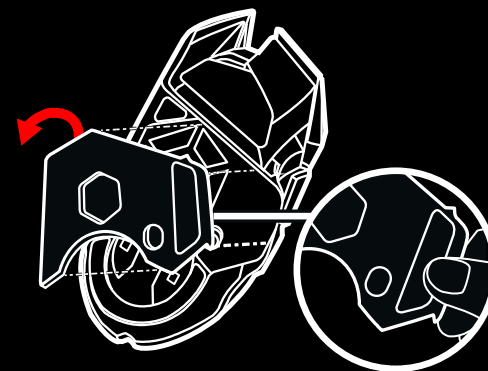

ŽIVOTNOSŤ BATÉRIE MYŠI LIGHTSPEED

Myš G502 LIGHTSPEED je vybavená nabíjacou batériou LiPol s kapacitou 250 mAh, ktorá umožňuje nepretržité hranie až 55 hodín pri frekvencii odozvy 1 ms s vypnutým podsvietením, alebo nepretržité hranie počas 48 hodín pri frekvencii odozvy 1 ms so zapnutým efektom prepínania farieb RGB*.

- Úroveň nabitia môžete skontrolovať pri zapnutí myši, stlačením tlačidla G9, alebo pomocou tlačidla na kontrolu úrovne nabitia, ktoré priradíte pomocou Logitech G HUB.
- Úroveň nabitia sa zobrazí na sedem sekúnd pri zapnutí myši, a je znázornená farbou a počtom pruhov na indikátore DPI:
- 3 zelené pruhy = 50–100 %
- 2 zelené pruhy = 30–50 %
- 1 zelený pruh = 15–30 %
- 1 blikajúci červený pruh = < 15 %

Tipy:

- Ak je úroveň nabitia 15 % alebo nižšia, dolná bodka začne blikať na červeno. Ak táto situácia nastane, myš nabíjajte.
- Úroveň nabitia, spotrebu a odhadovanú zvyšnú životnosť batérie si môžete skontrolovať v Logitech G HUB.

*Životnosť batérie a kapacita sa môžu líšiť v závislosti od veku a spôsobu používania. Nabíjacie batérie majú obmedzený počet nabíjajúcich cyklov.

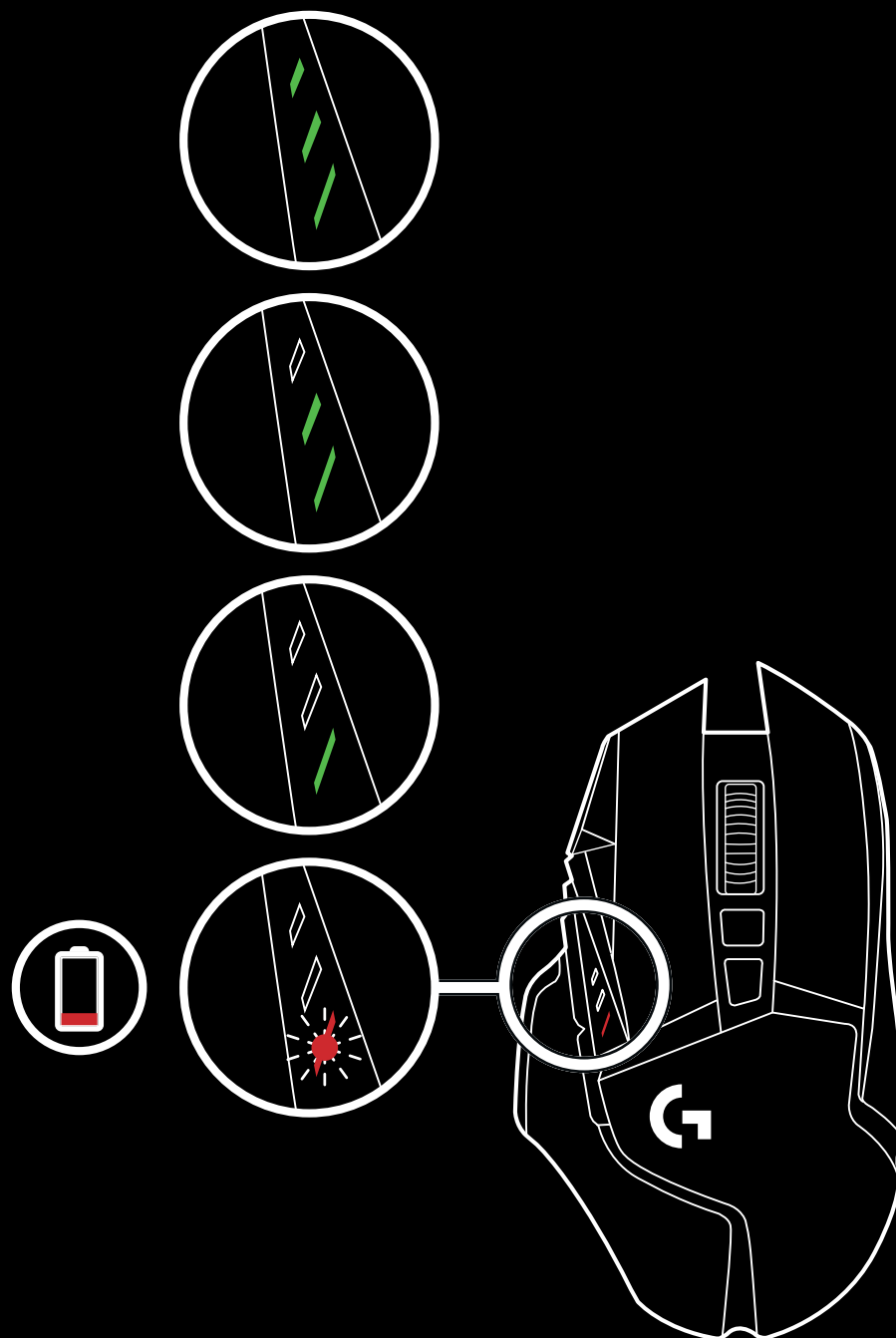

NABÍJANIE/PRENOS DÁT POMOCOU KÁBLA

Ak je batérie vybitá, myš nabíte pripojením priloženého nabíjacieho kábla USB. Myš G502 LIGHTSPEED je tiež kompatibilná so systémom bezdrôtového dobíjania Logitech G POWERPLAY (predávané samostatne).

LOGITECH G HUB

Pomocou Logitech G HUB si môžete prispôbiť nastavenia integrovaného profilu. Medzi tieto nastavenia patrí programovanie tlačidiel, frekvencia odozvy, výkonnostný/úsporný režim a vlastnosti snímania. Myš G502 LIGHTSPEED umožňuje až 5 nastavení DPI.

Východiskové nastavenia myši G502 LIGHTSPEED sú nasledujúce:

- DPI: 400/800/1600/3200/6400
- Frekvencia odozvy: 1 ms

Tipy:

- Myš G502 LIGHTSPEED vo východiskovom nastavení obsahuje 1 integrovaný profil, avšak podporuje až 5 integrovaných profilov. Tieto profily je možné naprogramovať pomocou Logitech G HUB.

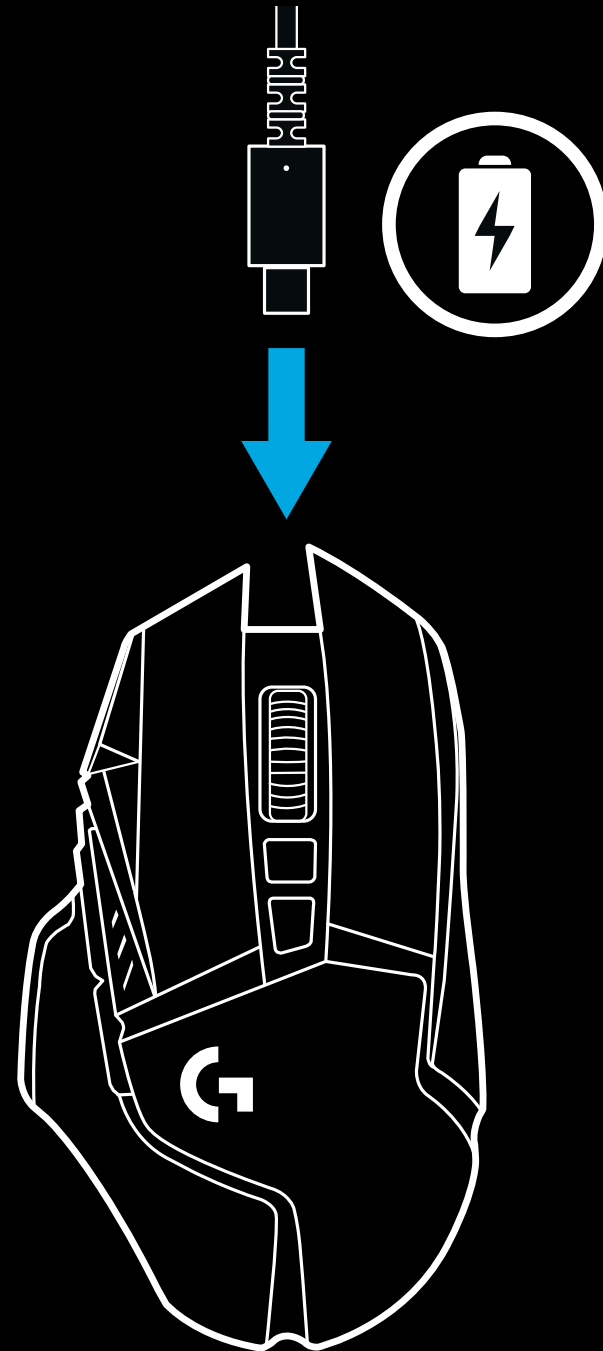

INDIKÁTORY PROFILU DPI/ INTEGROVANÉHO PROFILU

ČASTO KLADENÉ OTÁZKY

www.logitechG.com/support/G502-LIGHTSPEED

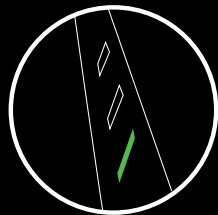

DPI/Profil 1

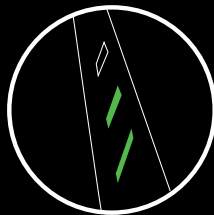

DPI/Profil 2

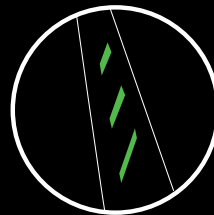

DPI/Profil 3

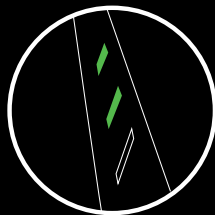

DPI/Profil 4

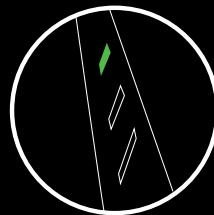

DPI/Profil 5

Profily DPI / integrované profily sú znázornené tromi indikátormi LED nad tlačidlami ovládanými palcom. Nákresy vyššie ukazujú, ako sú jednotlivé hodnoty znázornené na paneli indikátorov LED.

ПІДГОТОВКА ДО РОБОТИ

1 Бездротовий приймач, вставлений у USB-адаптер, міститься в коробці з аксесуарами. Підключіть кабель одним кінцем до ПК, а іншим – до USB-адаптера і приймача.

- Приймач також можна використовувати, під'єднавши його безпосередньо до ПК. Проте в бездротовому режимі рекомендовано використовувати кабель і адаптер, щоб отримати з'єднання кращої якості та швидкий доступ до кабелю для заряджання.

1

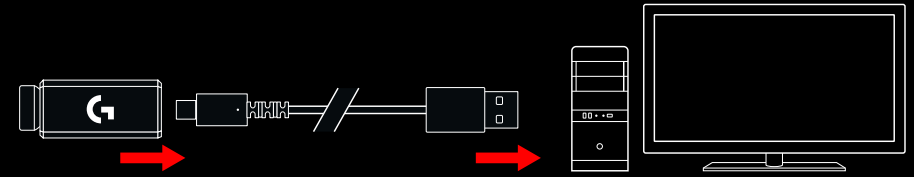

2 Увімкніть мишу за допомогою вимикача, розташованого на нижній поверхні миші.

2

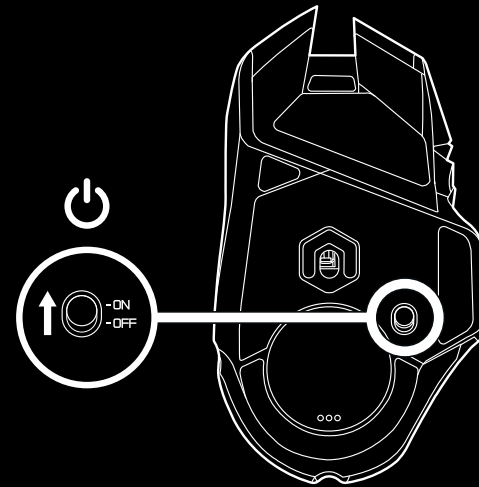

3 Завантажте ігрове ПЗ Logitech G HUB

3

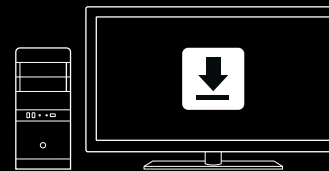

www.logitechG.com/GHUB

- 4 Щоб зарядити мишу, від'єднайте кабель від адаптера і підключіть його до порту на передній частині миші. Під час кожного прямого підключення до ПК миша перемикатиметься в режим передавання даних через кабель. Щоб повністю зарядити батарею від ПК через USB-порт, знадобиться близько двох годин.

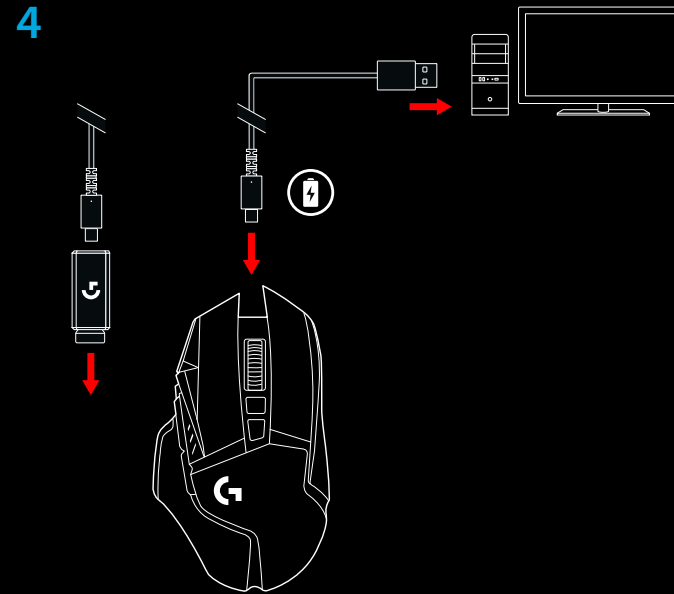

Підказки

- Тримайте мишу та приймач на відстані понад 2 м від бездротових маршрутизаторів та інших бездротових приладів, які працюють на частоті 2,4 ГГц. Це мінімізує вплив шумів сторонніх пристроїв.
- Модель G502 LIGHTSPEED підтримує бездротовий зв'язок у діапазоні до 10 м. Не рекомендовано розташовувати мишу на відстані понад 20 см від приймача, щоб забезпечити оптимальне функціонування в умовах бездротового середовища зі сторонніми шумами та тримати кабель для заряджання під рукою.

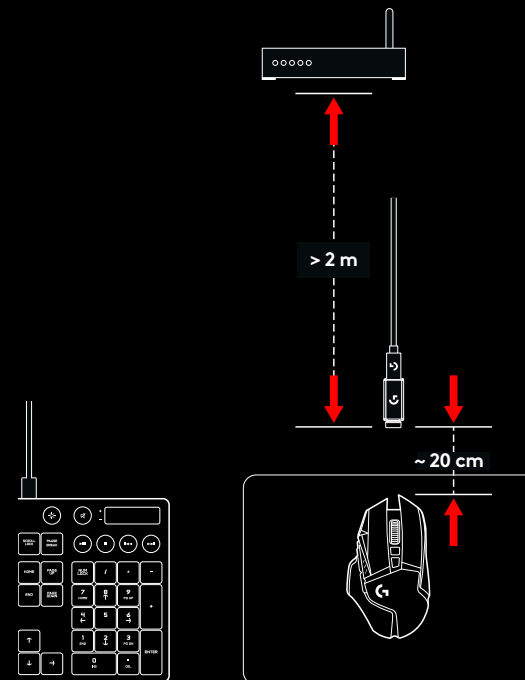

11 КНОПОК, ЩО ПОВНІСТЮ ПРОГРАМУЮТЬСЯ

- 1 Натискання лівої кнопки (кнопка G1)
- 2 Натискання правої кнопки (кнопка G2)
- 3 Підвищення чутливості (кнопка G8)
- 4 Прокручування вліво (нахил коліщатка вліво)
- 5 Прокручування вправо (нахил коліщатка вправо)
- 6 Зниження чутливості (кнопка G7)
- 7 Натискання середньої кнопки (кнопка G3)
- 8 Змінення чутливості та кнопка Sniper (кнопка G6)
- 9 Кнопка перемикання режиму коліщатка (не програмується)
- 10 Уперед (кнопка G5)
- 11 Стан батареї (кнопка G9)
- 12 Назад (кнопка G4)
- 13 Верхня кришка відсіку для об'єктиву (кнопка миші)
- 14 Вимикач (на нижній поверхні миші, не програмується)
- 15 Нижня кришка відсіку для об'єктиву та зберігання приймача (кнопка миші)

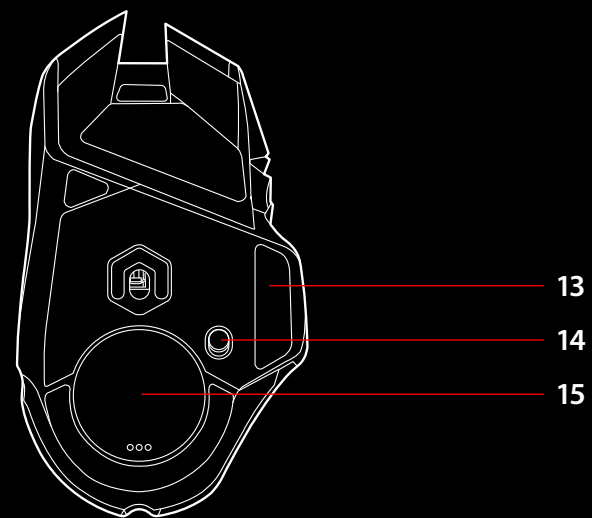
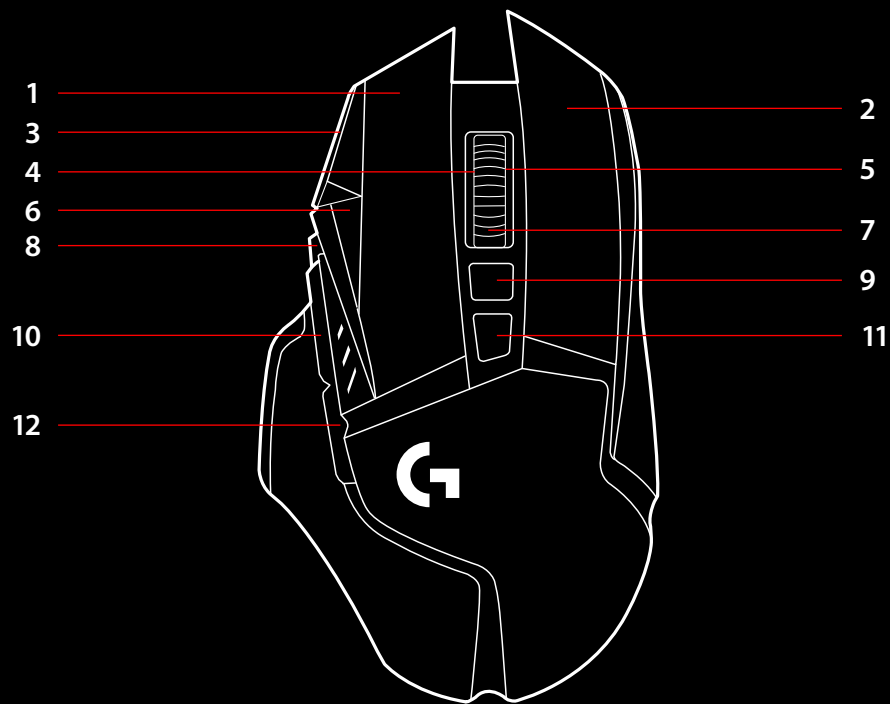

ВИБІР ОБВАЖНЮВАЧА, ВІДСІК ДЛЯ ЗБЕРІГАННЯ ПРИЙМАЧА ТА ТЕХНОЛОГІЯ POWERPLAY

Верхню кришку відсіку для обважнювача легко відкрити, потягнувши її з правого боку.

Можна додати 4 обважнювачі, кожний вагою 2 г.

Нижня кришка відсіку для обважнювача та зберігання приймача відкривається, якщо натиснути великим пальцем на нижню частину кришки у напрямку всередину та витягти її іншою рукою.

У відсіку для зберігання приймача можна розмістити 2 обважнювачі, кожний вагою 4 г.

Кришку відсіку для зберігання приймача та обважнювачі можна замінити адаптером POWERCORE, який постачається в комплекті разом із системою бездротового заряджання POWERPLAY (продається окремо).

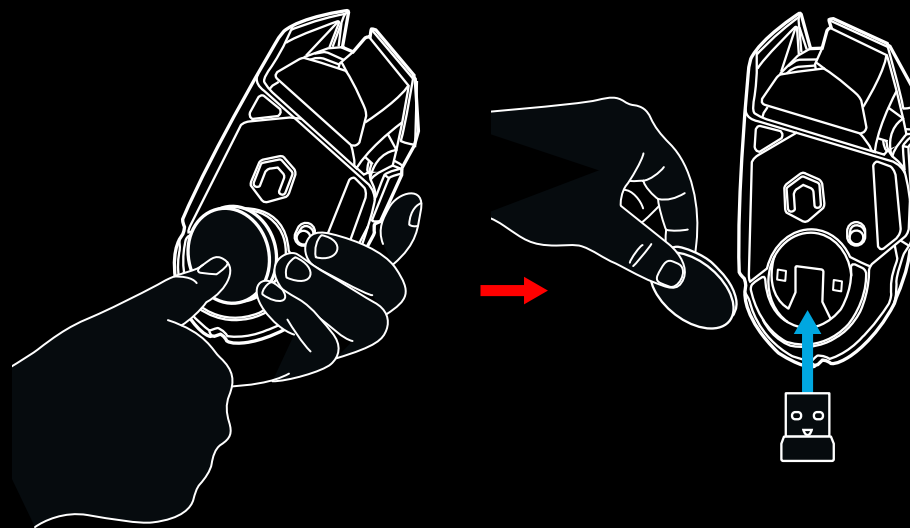
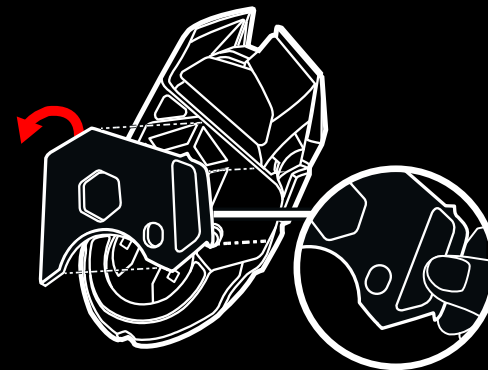

ЧАС РОБОТИ БАТАРЕЇ МИШІ LIGHTSPEED

Миша G502 LIGHTSPEED містить літій-полімерну батарею ємністю 250 мА·год. Це дає змогу безперервно грати протягом 55 годин із частотою опитування 1 мс із вимкненим підсвічуванням або 48 годин із частотою опитування 1 мс, RGB-підсвічуванням і циклічним змінням кольорів*.

- Рівень заряду батареї легко перевірити під час увімкнення миші або шляхом натискання кнопки G9; для функції перевірки також можна призначити спеціальну кнопку, скориставшись ПЗ Logitech G HUB.
- Рівень заряду відображається протягом семи секунд під час увімкнення миші – підсвічуються кольорові позначки на індикаторі чутливості:
 - 3 зелені лінії = 50–100 %
 - 2 зелені лінії = 30–50 %
 - 1 зелена лінія = 15–30 %
 - 1 червона лінія, що миготить = < 15 %

Підказки

- Якщо рівень заряду батареї становить 15 % або менше, нижня точка миготітиме червоним. Коли це станеться, підключіть мишу до ПК, щоб зарядити її.
- Рівень заряду, граничну потужність і приблизний час роботи, що залишився, можна перевірити у програмі Logitech G HUB.

* Час роботи батареї та її ємність залежать від тривалості використання та режиму роботи миші. Батареї мають обмежену кількість циклів заряду.

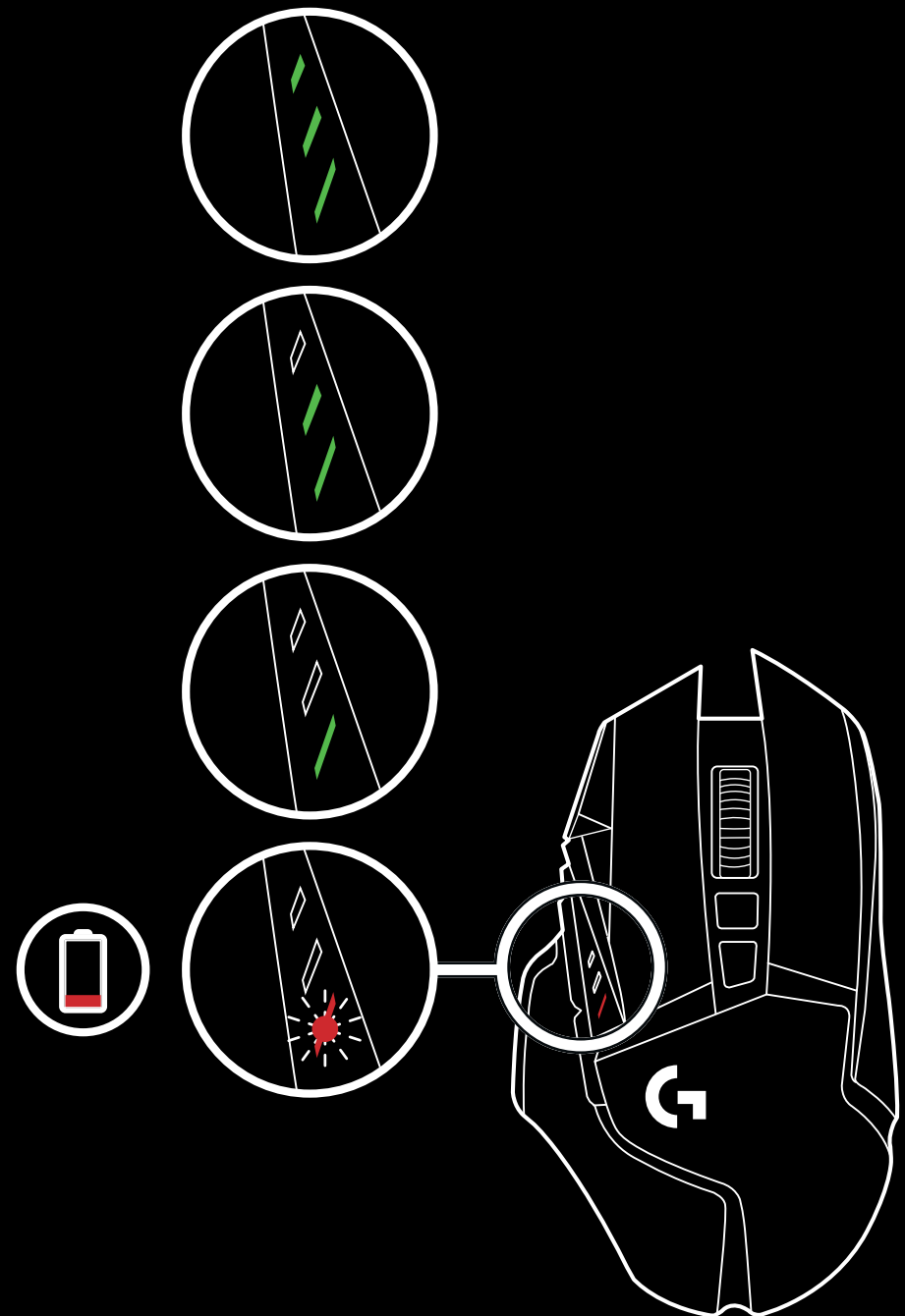

ЗАРЯДЖАННЯ/ПЕРЕДАВАННЯ ДАНИХ ЧЕРЕЗ КАБЕЛЬ

Коли рівень заряду батареї стане низьким, підключіть мишу за допомогою USB-кабелю для заряджання, що входить до комплекту. Модель G502 LIGHTSPEED також сумісна із системою бездротового заряджання Logitech G POWERPLAY, яка продається окремо.

LOGITECH G HUB

За допомогою програмного забезпечення Logitech G HUB можна задавати параметри вбудованих профілів. Налаштування профілів охоплює програмування кнопок, а також вибір частоти опитування, режиму високої продуктивності або економічного режиму та характеристик відстеження. Миша G502 LIGHTSPEED дає змогу задати до 5 налаштувань чутливості.

За замовчуванням у G502 LIGHTSPEED використовуються зазначені нижче налаштування.

- Рівень чутливості: 400/800/1600/3200/6400
- Частота опитування: 1 мс

Підказки

- Миша G502 LIGHTSPEED має 1 вбудований профіль за замовчуванням, а також підтримує до 5 вбудованих профілів. Надлишкові профілі можна додавати за допомогою ПЗ Logitech G HUB.

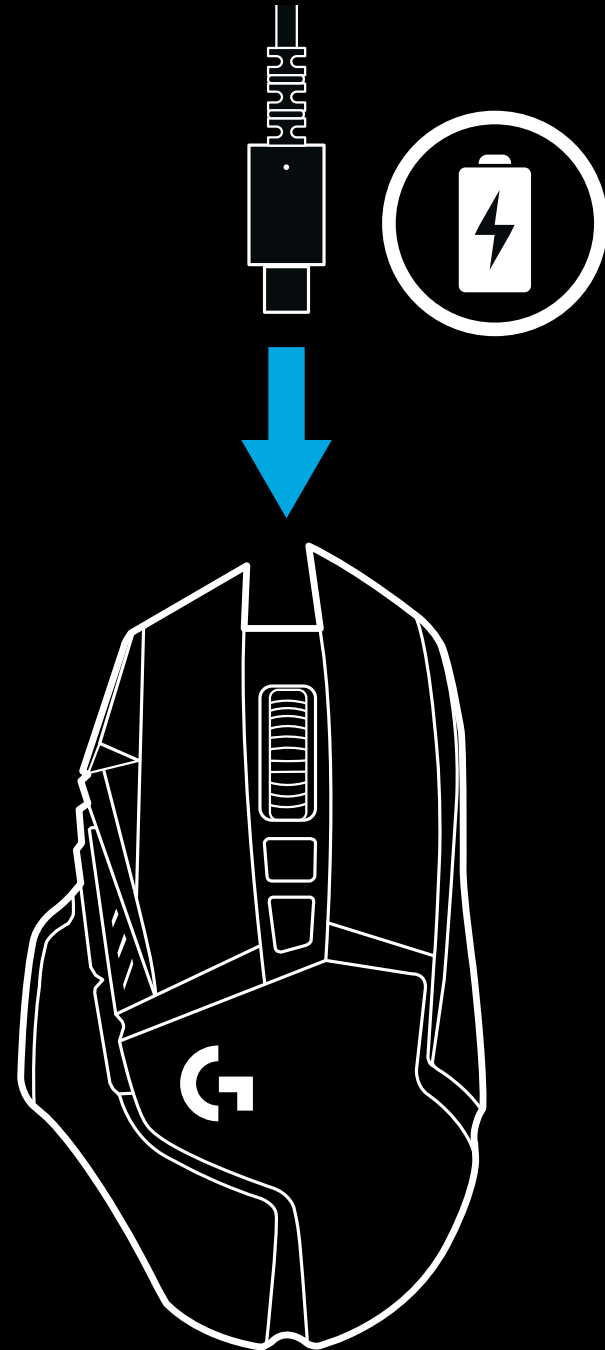

ІНДИКАТОРИ РІВНЯ ЧУТЛИВОСТІ ТА ВБУДОВАНИХ ПРОФІЛІВ

ЗАПИТАННЯ Й ВІДПОВІДІ

www.logitechG.com/support/G502-LIGHTSPEED

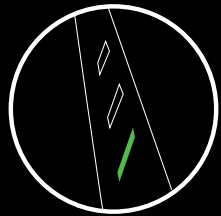

Чутливість/
профіль 1

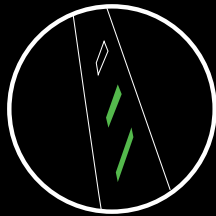

Чутливість/
профіль 2

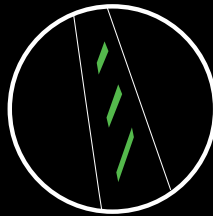

Чутливість/
профіль 3

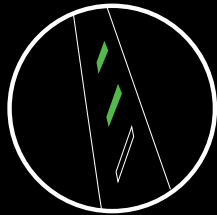

Чутливість/
профіль 4

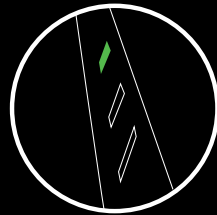

Чутливість/
профіль 5

Про наявні профілі чутливості та вбудовані профілі свідчить робота трьох світлодіодних індикаторів, розташованих над повзунками. На наведених вище зображеннях показано значення, які можуть відобразитися на панелі індикаторів.

SEADISTAMISE JUHISED

1 USB-adapteri külge ühendatud juhtmevaba vastuvõtja leiab tarvikute karbist. Ühendage kaabli üks ots arvutiga ning teine ots USB-adapteri ja vastuvõtjaga.

- Vastuvõtja võib ühendada ka otse arvutiga. Juhtmevabas režiimis on siiski soovitatav kaablit ja adapterit kasutada. See võimaldab paremat ühenduvust ning laadimisel hõlpsamat juurdepääsu kaablile.

1

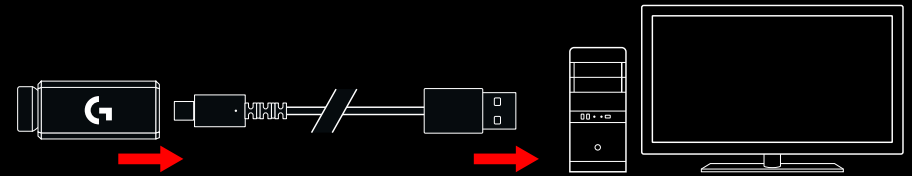

2 Lülitage hiir põhja all asuva lüliti abil sisse.

2

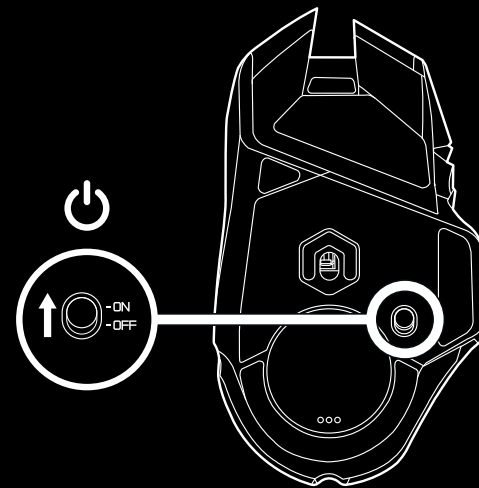

3 Laadige alla mängutarkvara Logitech G HUB.

3

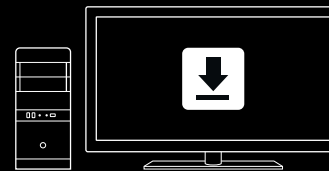

www.logitechG.com/GHUB

- 4 Laadimiseks eraldage kaabel adapterist ja ühendage hiire eesosas asuvasse pessa. Kui hiir on ühendatud otse arvutiga, töötab see andmete kaabeledastuse režiimis. Tühja hiire täiesti täis laadimine võtab arvuti USB-porti ühendatult aega umbes kaks tundi.

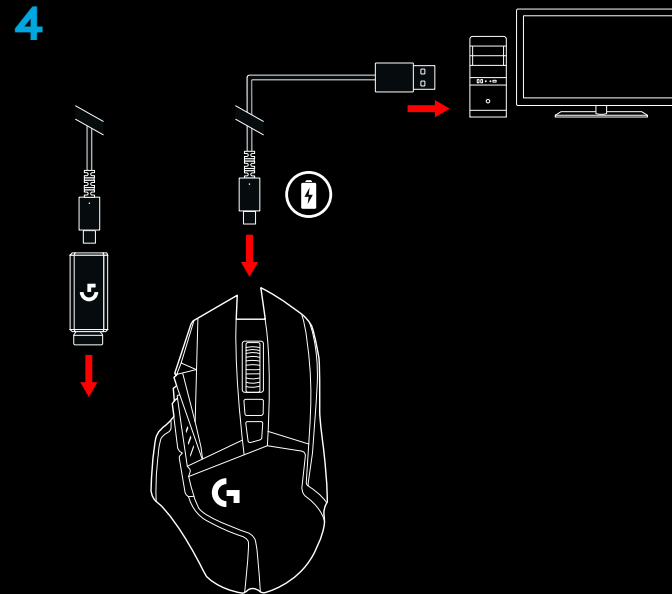

Näpunäited

- Hoidke hiir ja vastuvõtja keskkonnamüra minimeerimiseks WiFi-marsruuteritest ja muudest 2,4 GHz raadioseadmetest vähemalt 2 m kaugusel.
- Hiire G502 LIGHTSPEED raadiolevi ulatus on kuni 10 meetrit. Mürarikastes raadiosidekeskkondades parima toimivuse saavutamiseks ning laadimiskaabli hõlpsalt kättesaadavas kohas hoidmiseks on soovitatav vastuvõtja hoida hiirest kuni 20 cm kaugusel.

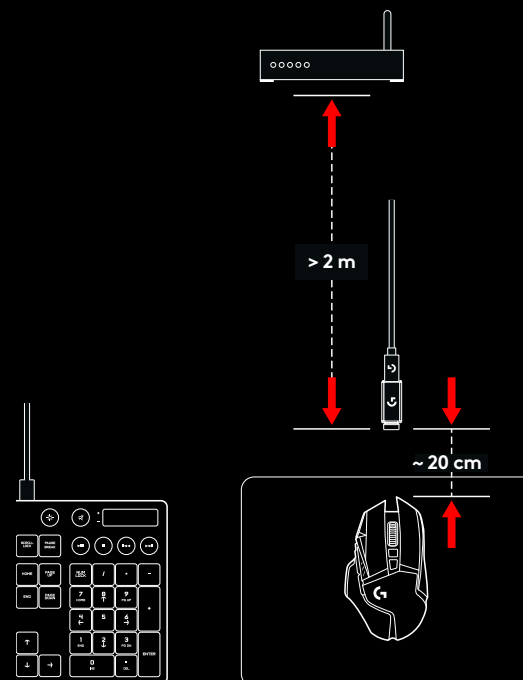

11 TÄISPROGRAMMEERITAVAT NUPPU

- 1 Vasakklõps (nupp G1)
- 2 Paremkklõps (nupp G2)
- 3 DPI üles (nupp G8)
- 4 Vasakule kerimine (ratta kallutus vasakule)
- 5 Paremale kerimine (ratta kallutus paremale)
- 6 DPI alla (nupp G7)
- 7 Keskkklõps (nupp G3)
- 8 DPI vahetus / snaiper (nupp G6)
- 9 Rattarežiimi vahetus (programmeerimatu)
- 10 Edasi (nupp G5)
- 11 Aku olek (nupp G9)
- 12 Tagasi (nupp G4)
- 13 Ülemise lisaraskuse luuk (hiire all)
- 14 Sisse-/väljalülitamise lüliti (hiire all, programmeerimatu)
- 15 Alumise lisaraskuse ja vastuvõtja salve luuk (hiire all)

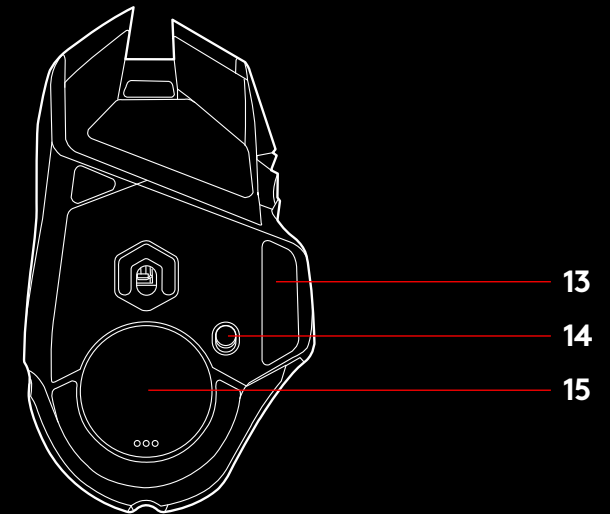
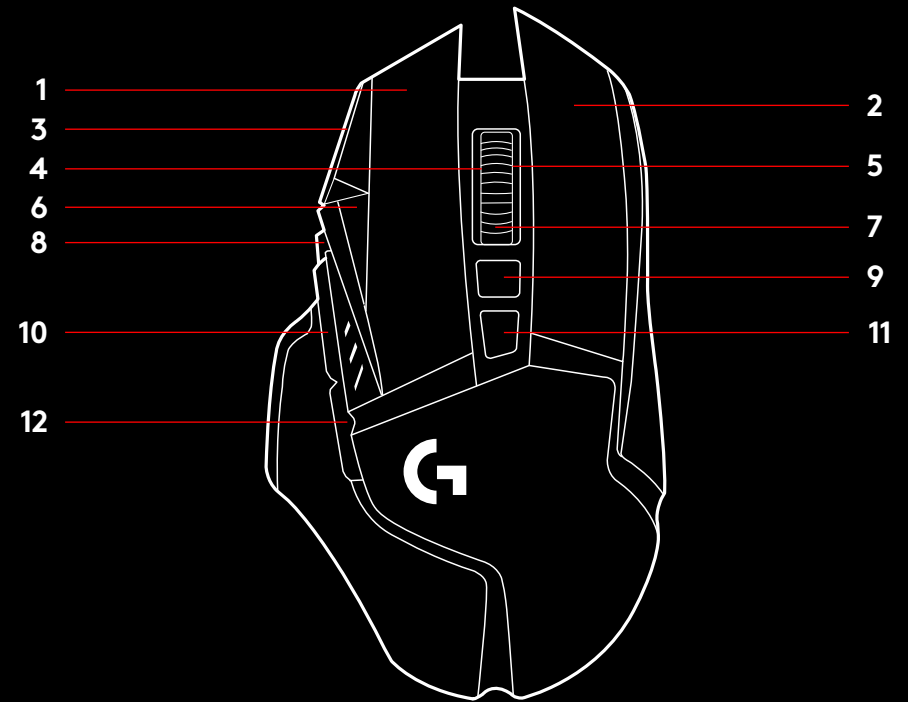

LISARASKUSTEGA KOHANDAMINE, VASTUVÕTJA SALV JA POWERPLAY

Ülemise lisaraskuse luugi avamiseks tõmmake selle parempoolset serva.

Lisada saab neli 2grammist lisaraskust.

Alumise lisaraskuse ja vastuvõtja salve luugi avamiseks vajutage pöidlaga luugi alumist osa sisse ja teise käega tõmmake luuki välja.

Vastuvõtja salve luugi sisse saab lisada kaks 4grammist lisaraskust.

Vastuvõtja salve luugi ja lisaraskused saab asendada adapteriga POWERCORE, mis on saadaval koos POWERPLAY juhtmeta laadimise süsteemiga (müüakse eraldi).

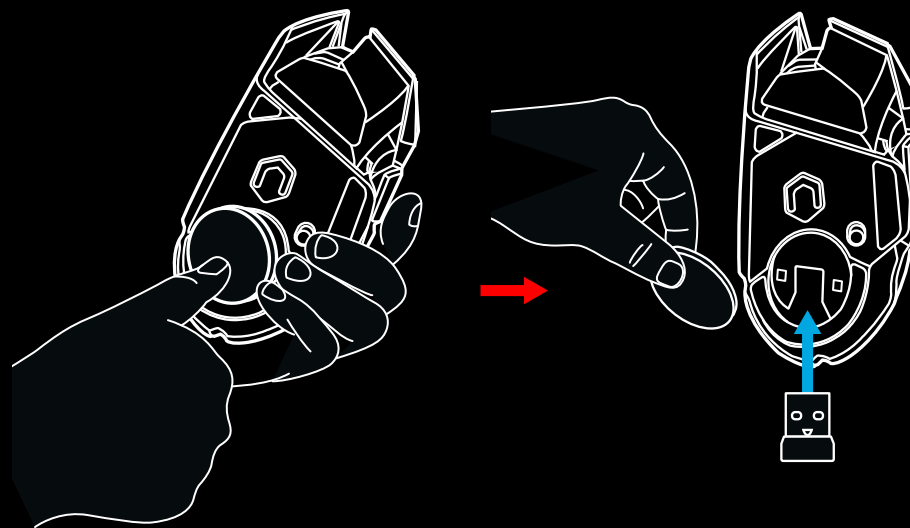
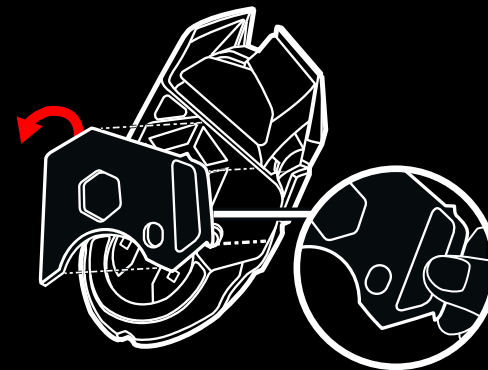

LIGHTSPEEDI AKU KASUTUSAEG

G502 LIGHTSPEEDil on laetav 250 mAh LiPol aku, mis võimaldab kuni 55 tundi pausideta mängimist teavitusintervalliga 1 ms, kui tuled ei põle, või 48 tundi pausideta mängimist teavitusintervalliga 1 ms, kui RGB-värvivalgustus on sisse lülitatud*.

- Laetuse taset saab kontrollida, kui hiir on sisse lülitatud või vajutades nuppu G9 või määrates laetuse taseme kontrollimiseks mängutarkvara Logitech G HUB abil kindla nupu.
- Hiire sisselülitamisel näidatakse hiire laetuse taset seitse sekundit järgmiste DPI-näidikul põlevate joonte värvi ja arvu abil:
 - 3 rohelist joont = 50–100%
 - 2 rohelist joont = 30–50%
 - 1 roheline joon = 15–30%
 - 1 punane vilkuv joon = < 15%

Näpunäited

- Kui aku laetuse tase on 15% või vähem, vilgub alumine joon punaselt. Kui nii juhtub, pange hiir laadima.
- Laetuse taset, energiakulu ja hinnangulist järelejäänud aku kasutusaega saab vaadata mängutarkvarast Logitech G HUB.

*Aku kasutusaeg ja võimsus võivad eri vanuse ja kasutuse juures erineda. Laetavatel akudel on piiratud arv laadimistsükleid.

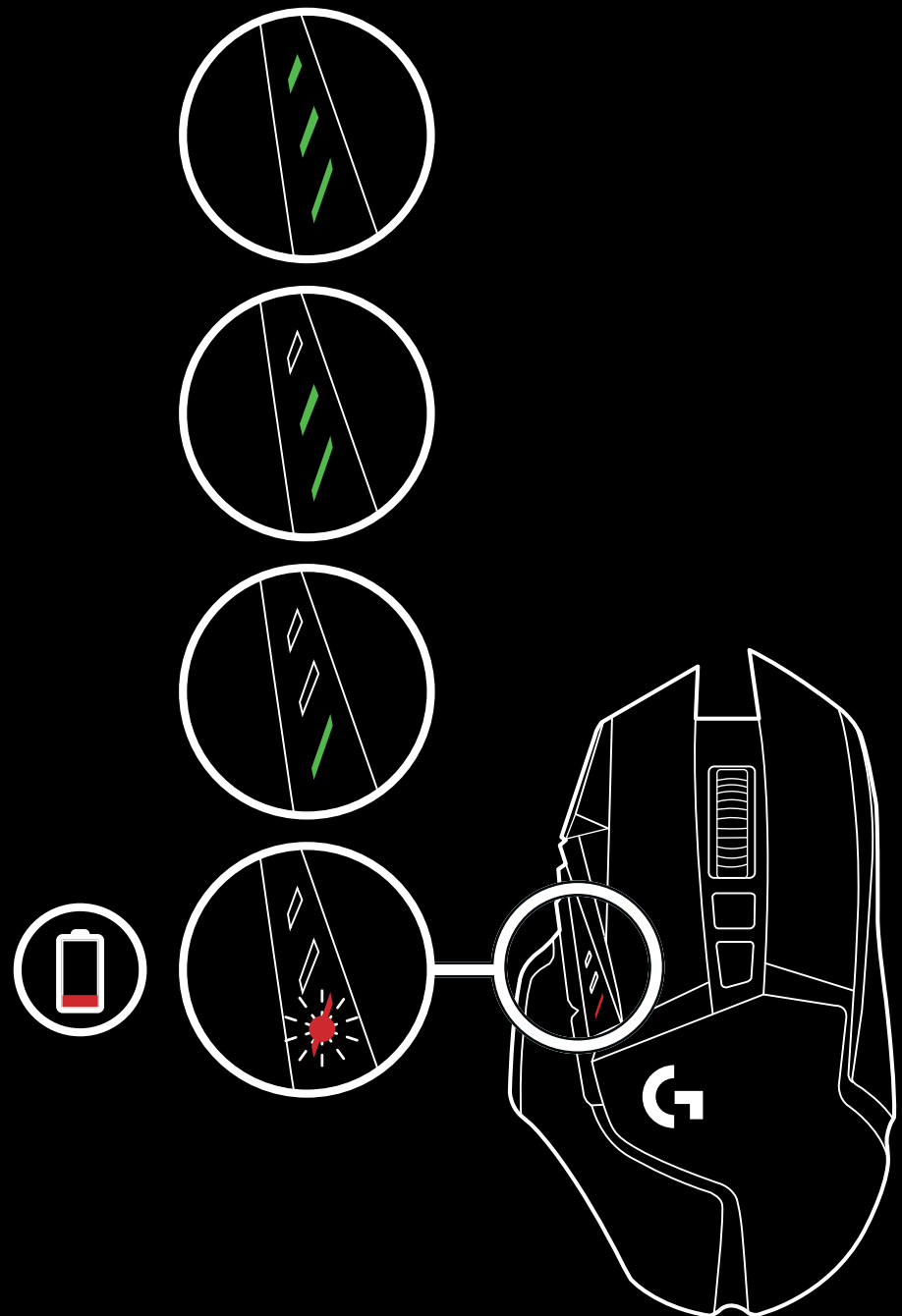

LAADIMINE / ANDMETE KAABLEDASTUS

Kui aku hakkab tühjaks saama, laadige hiir kaasasoleva USB-laadimiskaabli abil. G502 LIGHTSPEED ühildub ka Logitech G POWERPLAY juhtmevaba laadimise süsteemiga, mida müüakse eraldi.

LOGITECH G HUB

Mängutarkvara Logitech G HUB abil saab kohandada hiiresiseste profillide seadeid. Nende seadete hulgas on nuppude programmeerimine, teavitusintervall, jõudlus-/vastupidavusrežiim ja liikumiskäitumine. G502 LIGHTSPEED võimaldab kuni viit DPI-seadet.

Vaikimisi on G502 LIGHTSPEEDi seaded järgmised:

- DPI: 400/800/1600/3200/6400
- teavitusintervall: 1 ms

Näpunäited

- Hiirel G502 LIGHTSPEED on vaikimisi üks hiiresisene profiil, aga see toetab kuni viit hiiresisest profiili. Lisaprofiilid saab lisada tarkvara Logitech G HUB abil.

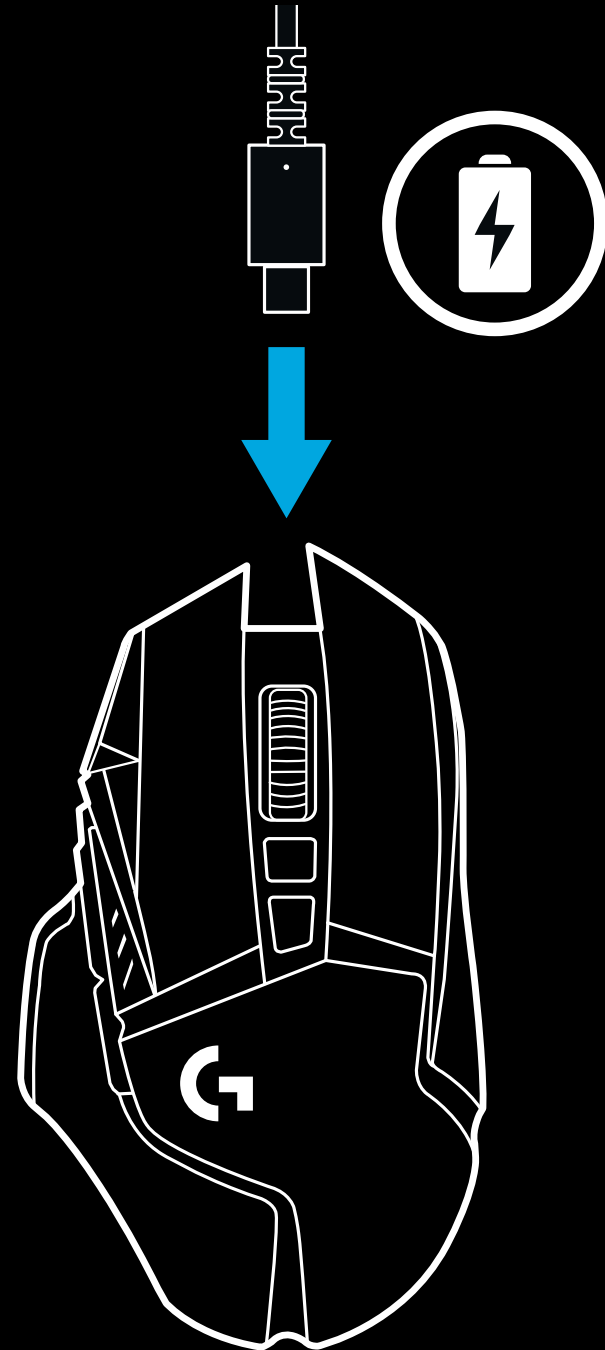

DPI / HIRESISESTE PROFIILIDE NÄIDIKUD

KORDUMA KIPPUVAD KÜSIMUSED

www.logitechG.com/support/G502-LIGHTSPEED

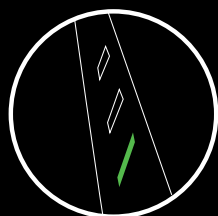

DPI/profiil 1

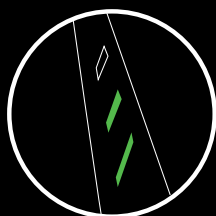

DPI/profiil 2

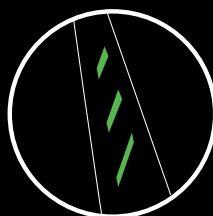

DPI/profiil 3

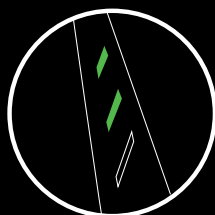

DPI/profiil 4

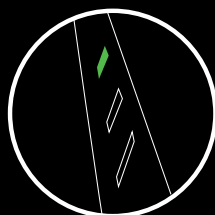

DPI/profiil 5

DPI-d / hiiresiseid profile näitavad pöidlanuppude kohal asuvad kolm LED-tuld. Ülalolevad pildid näitavad, milliseid väärtusi LED-paneelil näidatakse.

SAGATAVOŠANA DARBAM

1 USB adapterim pievienotais bezvadu uztvērējs ievietots papildierīču kastē. Iespraudiet vienu kabeļa galu datora pieslēgvietā un otru – USB adapterī, kas savienots ar uztvērēju.

- Uztvērēju var pievienot arī tieši datora pieslēgvietai. Tomēr bezvadu režīmā kabeļa un adaptera izmantošana nodrošina labāku savienojumu un ērtāku piekļuvi kabelim, kad pelei nepieciešama uzlāde.

1

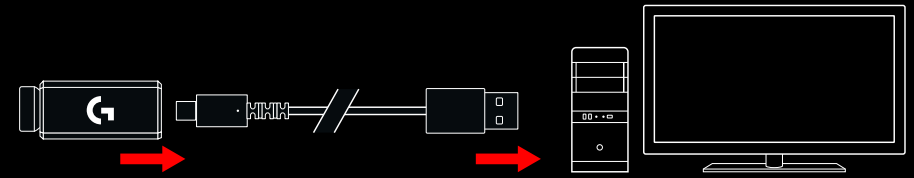

2 Ieslēdziet peļi, izmantojot slēdzi peles apakšdaļā.

2

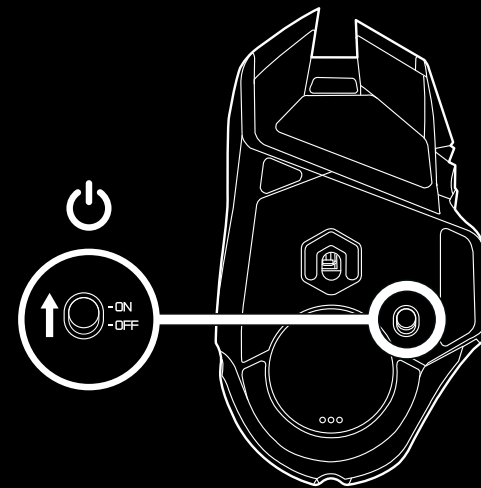

3 Lejupielādējiet “Logitech G Hub” spēļu programmatūru.

3

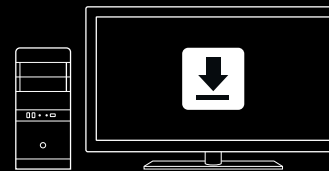

www.logitechG.com/GHUB

- 4 Lai peli uzlādētu, atvienojiet kabeli no adaptera un iespraudiet to pieslēgvietā peles priekšpusē. Kad pele ir tieši pievienota datoram, tā darbosies kabeļa datu pārsūtīšanas režīmā. Pilnīgi izlādēta akumulatora uzlādei, pievienojot to datora USB pieslēgvietai, nepieciešamas aptuveni 2 stundas.

4

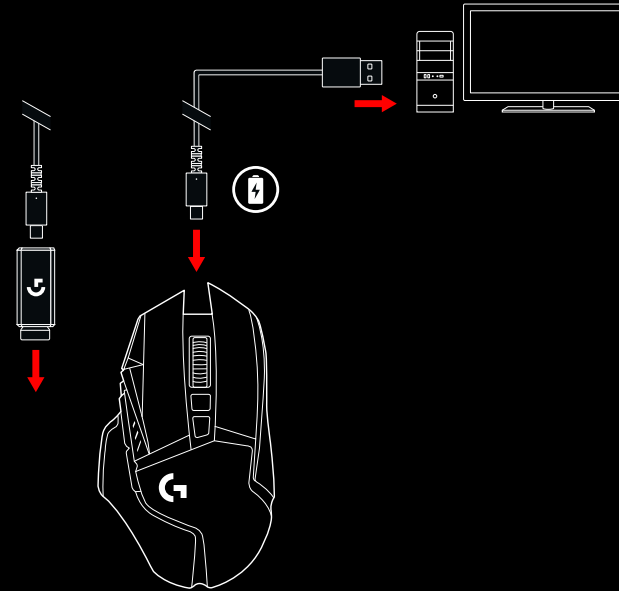

Padomi.

- Novietojiet peli un uztvērēju vismaz 2 m attālumā no bezvadu maršrutētāja vai citām bezvadu ierīcēm, kas izmanto 2,4 GHz frekvenču joslu, lai mazinātu to darbības radītos traucējumus.
- Peles "G502 LIGHTSPEED" bezvadu darbības diapazons ir līdz 10 metriem. Lai nodrošinātu peles optimālu darbību vidē, kur ir daudz bezvadu ierīču traucējumu, un lai uzlādes kabelis būtu ērti pieejams, ieteicams uztvērēju novietot 20 cm attālumā no peles.

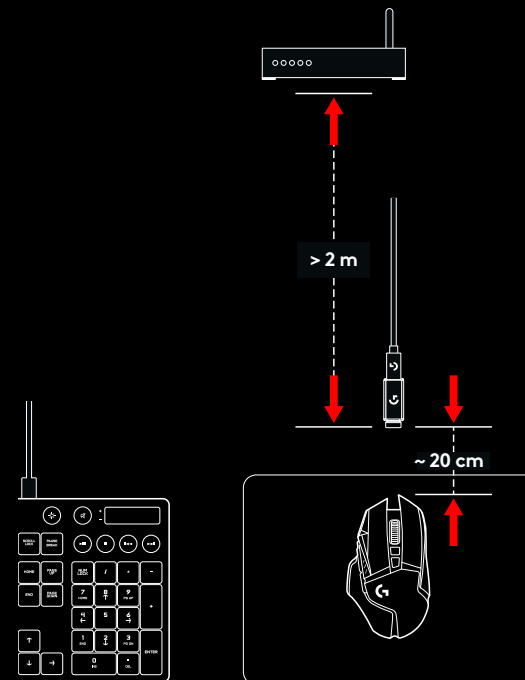

11 PROGRAMMĒJAMAS POGAS

- 1 Noklikšķināšana ar peles kreiso pogu (G1 poga)
- 2 Noklikšķināšana ar peles labo pogu (G2 poga)
- 3 DPI palielināšana (G8 poga)
- 4 Ritināšana pa kreisi (sasveriet ritenīti pa kreisi)
- 5 Ritināšana pa labi (sasveriet ritenīti pa labi)
- 6 DPI samazināšana (G7 poga)
- 7 Noklikšķināšana ar peles vidējo pogu (G3 poga)
- 8 DPI maiņa/snaipera skata poga (G6 poga)
- 9 Ritenīša režīma pārslēgšanas poga (nav programmējama)
- 10 Pāriešana uz priekšu (G5 poga)
- 11 Akumulatora statuss (G9 poga)
- 12 Pāriešana atpakaļ (G4 poga)
- 13 Augšējā atsvaru nodalījuma vāks (peles apakšdaļā)
- 14 Iesl./izsl. slēdzis (peles apakšdaļā, nav programmējams)
- 15 Apakšējā atsvaru un uztvērēja nodalījuma vāks (peles apakšdaļā)

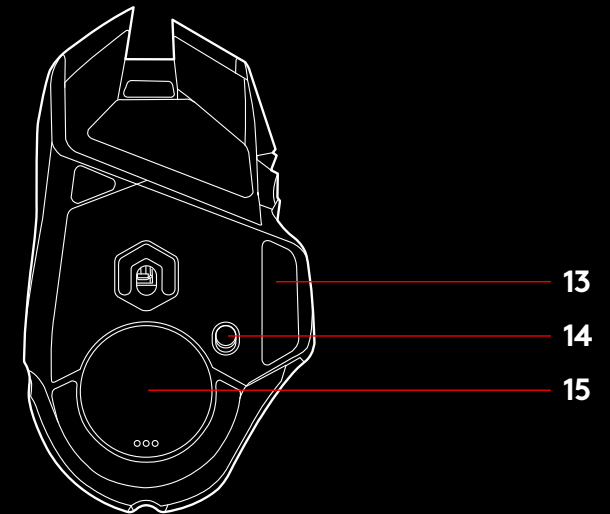
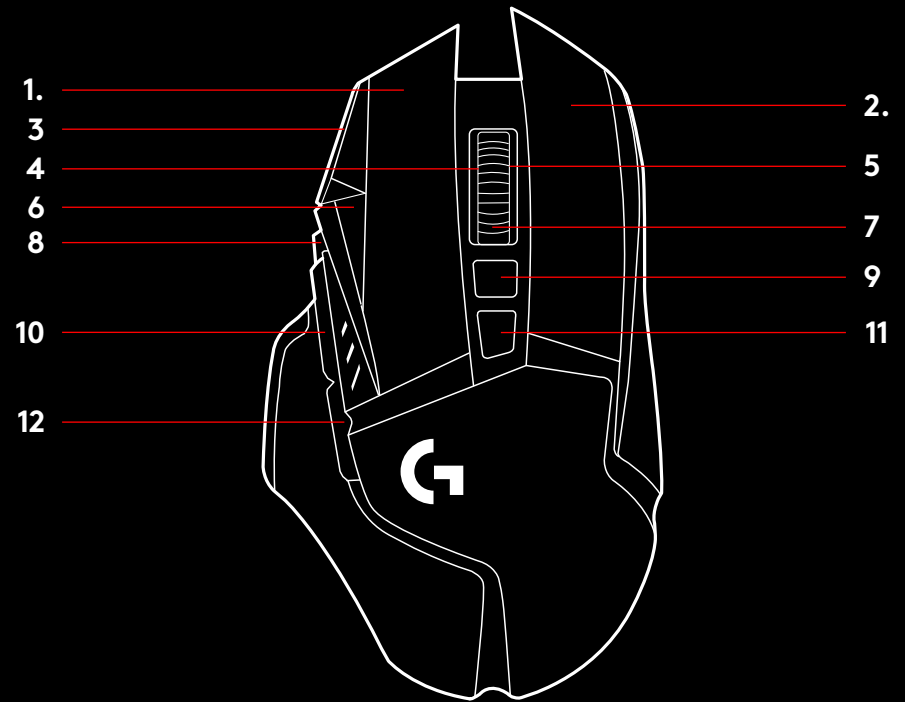

SVARA PIELĀGOŠANA, UZTVĒRĒJA NODALĪJUMS UN SISTĒMA "POWERPLAY"

Augšējā atsvaru nodalījuma vāku var atvērt, velkot aiz tā labās malas.

Varat ievietot četrus 2 g smagus atsvarus.

Lai atvērtu apakšējā atsvaru un uztvērēja nodalījuma vāku, ar īkšķi spiediet uz vāka apakšējās daļas un ar otru roku velciet vāku uz ārpusi.

Uztvērēja nodalījumā var ievietot divus 4 g smagus atsvarus.

Uztvērēja nodalījuma vāka un atsvaru vietā varat izmantot "POWERCORE" adapteri, kas ir iekļauts "POWERPLAY" bezvadu uzlādes sistēmas komplektācijā (iegādājama atsevišķi).

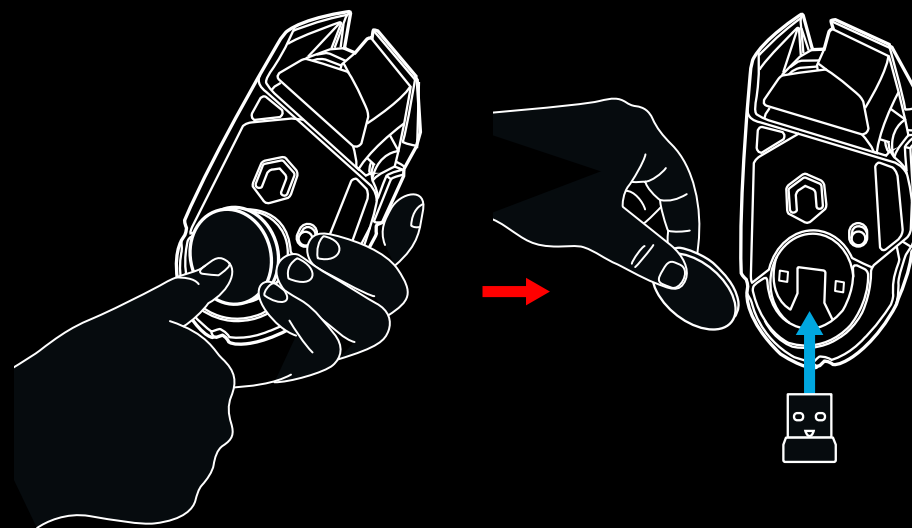
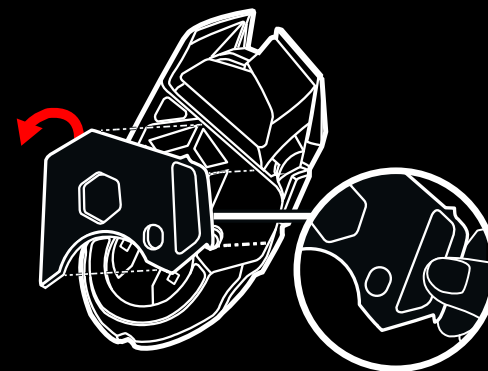

PELES "LIGHTSPEED" AKUMULATORA DARBĪBAS LAIKS

Pelei "G502 LIGHTSPEED" ir uzlādējams 250 mAh litija polimēru akumulators, kas nodrošina nepārtrauktu 55 stundu spēlēšanas iespēju ar 1 ms atbildes ātrumu, kad peles apgaismojums ir izslēgts, vai 48 stundu nepārtrauktu spēlēšanu ar 1 ms atbildes ātrumu, kad ir aktīvs RGB mainīgo krāsu apgaismojums*.

- Uzlādes līmeni var pārbaudīt peles uzlādes laikā vai nospiežot G9 pogu; tāpat uzlādes līmeņa pārbaudes funkciju kādai pogai varat piešķirt, izmantojot "Logitech G HUB" programmatūru.
- Uzlādes līmenis septiņas sekundes redzams, kad pele tiek ieslēgta – to norāda DPI indikatora krāsas un izgaismoto joslu skaits.
- Trīs zaļas svītras = 50–100%
- Divas zaļas svītras = 30–50%
- Viena zaļa svītra = 15–30%
- Viena mirgojoša sarkana svītra = < 15%

Padomi.

- Ja akumulatora uzlādes līmenis ir 15% vai zemāks, apakšējais punktiņš mirgo sarkanā krāsā. Kad tā notiek, iespraudiet peli pieslēgvietā, lai to uzlādētu.
- Uzlādes līmeni, enerģijas patēriņu un aptuveno atlikušo akumulatora darbības laiku varat pārbaudīt programmatūrā "Logitech G HUB".

*Akumulatora darbības laiks un kapacitāte var mainīties atbilstīgi peles vecumam un izmantošanas veidam.

Uzlādējamiem akumulatoriem ir ierobežots uzlādes reižu skaits.

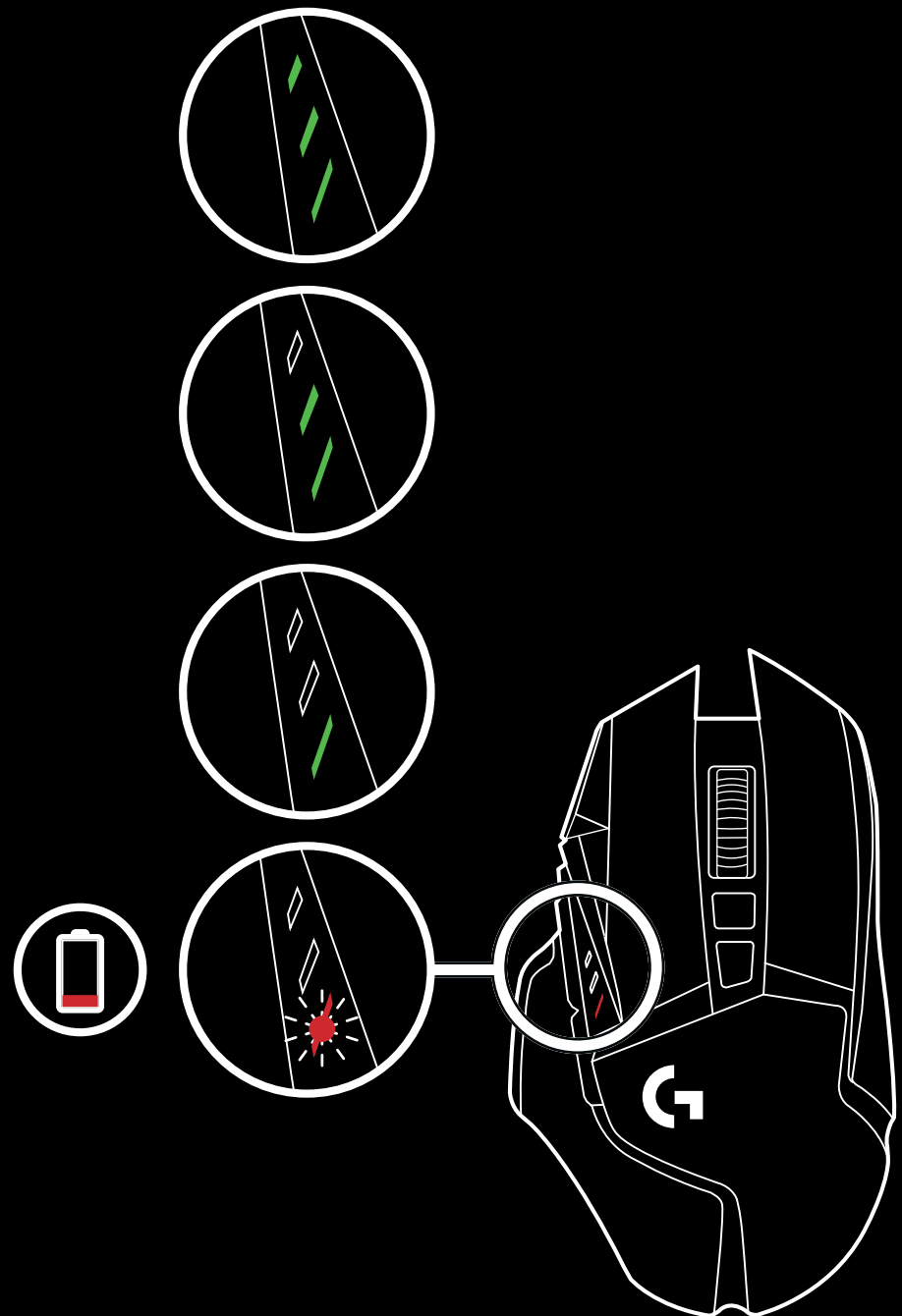

UZLĀDE/DATU PĀRSŪTĪŠANA PA KABELI

Kad baterijas uzlādes līmenis ir zems, pievienojiet peļi datoram, izmantojot komplektācijā iekļauto USB uzlādes kabeli. Pele "G502 LIGHTSPEED" ir saderīga arī ar "Logitech G" "POWERPLAY" bezvadu uzlādes sistēmu, kas ir nopērkama atsevišķi.

LOGITECH G HUB

Izmantojot programmatūru "Logitech G HUB", varat pielāgot peles profilu iestatījumus. Iestatījumos ietverta pogu darbību programmēšana, atbildes ātrums, darbības/noturības režīms un kursora atbildes reakciju uz kustību. Pelei "G502 LIGHTSPEED" var saglabāt līdz 5 DPI iestatījumiem.

Peles "G502 LIGHTSPEED" noklusējuma iestatījumi norādīti tālāk.

- DPI: 400/800/1600/3200/6400
- Atbildes ātrums: 1 ms

Padomi.

- Pelei "G502 LIGHTSPEED" pēc noklusējuma ir viens iestatītais profils, taču tā atbalsta līdz pat pieciem profiliem. Papildu profilus var pievienot, izmantojot programmatūru "Logitech G HUB".

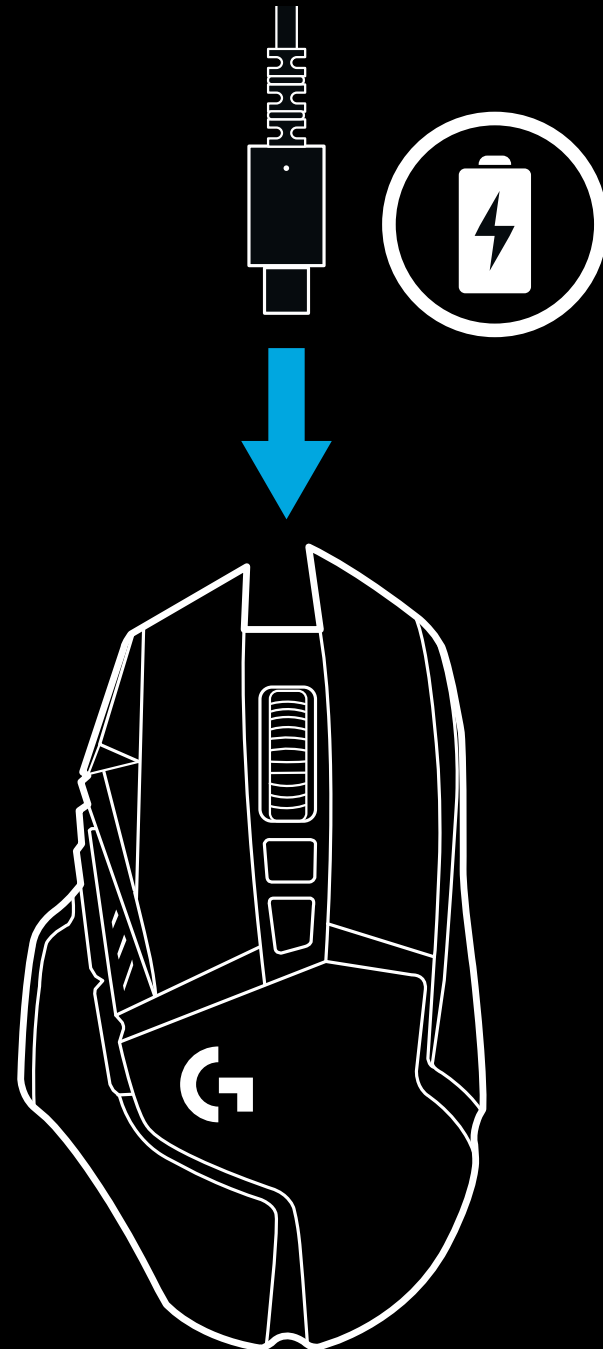

DPI/ĪESTATĪTĀ PROFILA INDIKATORI

BIEŽĀK UZDOTIE JAUTĀJUMI

www.logitechG.com/support/G502-LIGHTSPEED

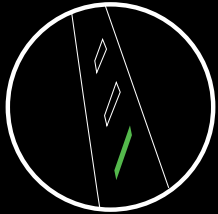

1. DPI/profils

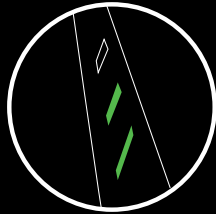

2. DPI/profils

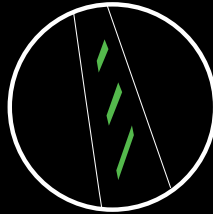

3. DPI/profils

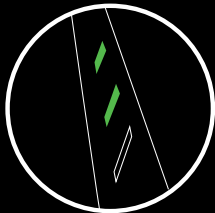

4. DPI/profils

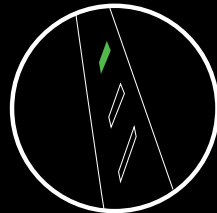

5. DPI/profils

DPI/īestatītais profils tiek apzīmēts ar trim LED indikatoriem virs īkšļa pogām. Iepriekš redzamās ilustrācijas attēlo LED panelī redzamās vērtības.

SAŪRANKOS INSTRUKCIJOS

1 Belaidį imtuvą, pridėtą prie USB adapterio, rasite priedų dėžutėje. **1** Vieną laido galą prijunkite prie kompiuterio, o išorinį galą prie savo USB adapterio ir imtuvo.

- Imtuvą taip pat galite naudoti prijungę tiesiai prie savo kompiuterio. Tačiau tada rekomenduojama laidą ir adapterį naudoti belaidžiu režimu; taip ryšys būna geresnis, o prieiga prie laido įkrovimo tikslu patogesnė.

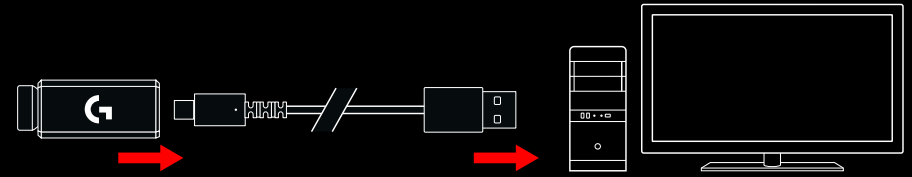

2 Įjunkite pelę paspaudę jungiklį pelės apačioje.

2

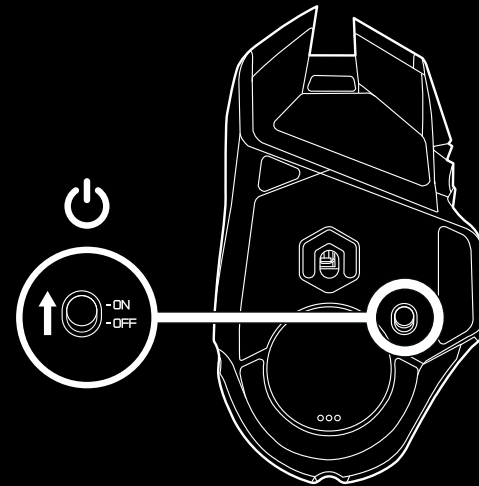

3 Atsisiųskite „Logitech Gaming Software“

3

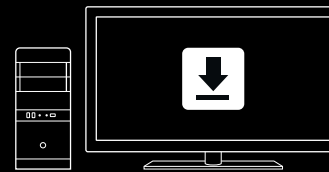

www.logitechG.com/GHUB

4 Norėdami įkrauti, atjunkite laidą nuo adapterio ir prijunkite prie pelės priekio. Kai pelė prijungta tiesiai prie kompiuterio, ji veiks duomenų perdavimo per laidą režimu. Norėdami visiškai įkrauti išsekusią pelę, turėsite laikyti ją prijungtą prie kompiuterio USB prievado apytiksliai 2 valandas.

4

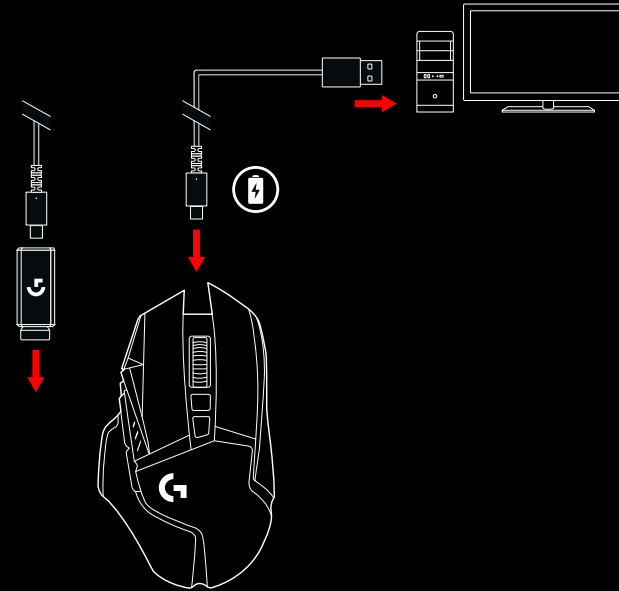

Patarimai:

- norėdami sumažinti aplinkos triukšmą pelę ir imtuvą laikykite daugiau nei 2 m atstumu nuo belaidžių maršruto parinktųjų arba kitų 2,4 GHz belaidžių įrenginių.
- G502 LIGHTSPEED pasižymi iki 10 metrų belaidžio veikimo diapazonu. Norint užtikrinti optimalų veikimą didelio triukšmo belaidėse aplinkose ir pasirūpinti, kad įkrovimo laidas būtų lengvai pasiekiamas, rekomenduojame imtuvą laikyti bent jau 20 cm atstumu nuo pelės.

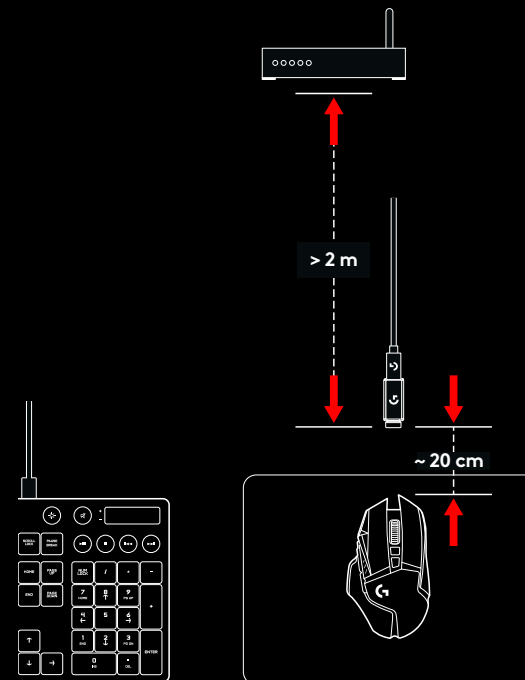

11 VISIŠKAI PROGRAMUOJAMŲ MYGTUKŲ

- 1 Kairysis spustelėjimas (mygtukas G1)
- 2 Dešinysis spustelėjimas (mygtukas G2)
- 3 Padidinti DPI (G8 mygtukas)
- 4 Slinkimas kairėn (ratukas pakreipiamas į kairę)
- 5 Slinkimas į dešinę (ratukas pakreipiamas į dešinę)
- 6 Sumažinti DPI (G7 mygtukas)
- 7 Vidurinis spustelėjimas (mygtukas G3)
- 8 DPI lygio nustatymo / taiklaus nustatymo mygtukas (G6 mygtukas)
- 9 Ratuko režimo pakeitimo mygtukas (neprogramuojamas)
- 10 Ėjimas pirmyn (G5 mygtukas)
- 11 Akumulatoriaus būseną (G9 mygtukas)
- 12 Grįžimas atgal (G4 mygtukas)
- 13 Viršutinės svorio drelės (pelės apačia)
- 14 Ij. / išj. mygtukas (pelės apačioje, neprogramuojamas)
- 15 Apatinės svorio drelės ir imtuvo laikymo drelės (pelės apačia)

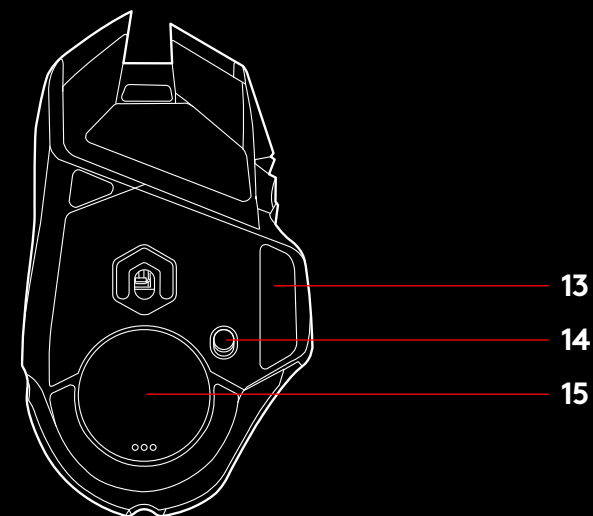
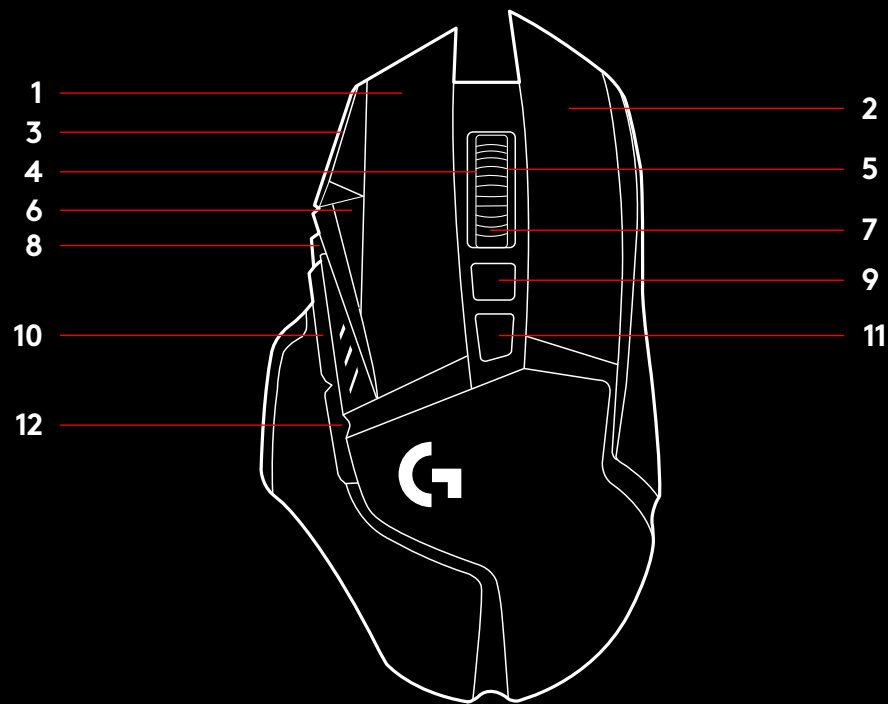

SVORIO PRITAIKYMAS, IMTUVO LAIKYMAS IR „POWERPLAY“

Viršutines svorio dureles galima atidaryti traukiant už dešiniojo krašto.

Galima pridėti 4x 2 gramų svorius.

Apatinį svorio ir imtuvo laikymo dangtelį galima atidaryti nykščiu spaudžiant į vidų dangtelio apačioje ir kita ranka traukiant.

2x 4 gramų svorius galima dėti į imtuvo laikymo dangtelį.

Imtuvo laikymo dangtelį ir svorius galima pakeisti POWERCORE adapteriu, kuris pateikiamas su POWERPLAY belaidė įkrovimo sistema (parduodama atskirai).

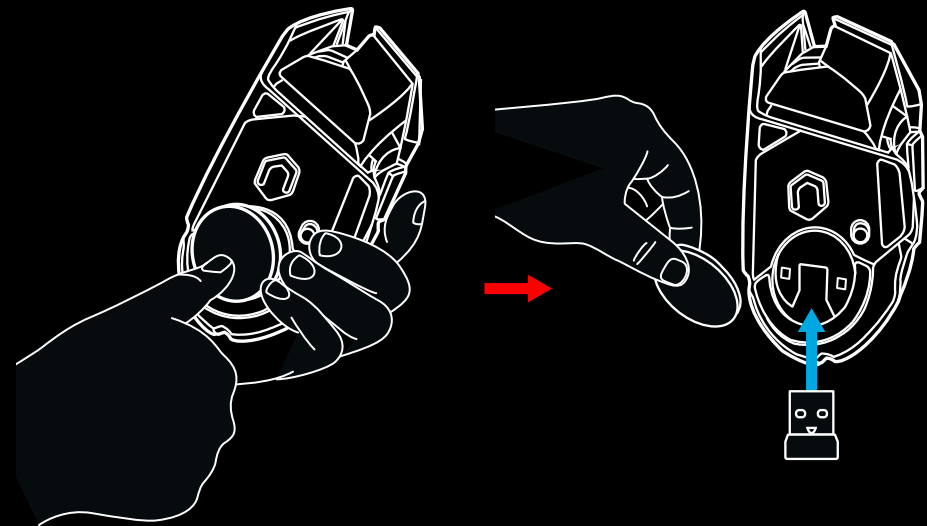
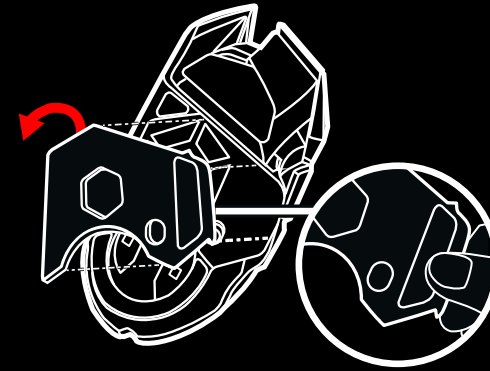

LIGHTSPEED AKUMULATORIAUS VEIKIMO LAIKAS

G502 LIGHTSPEED integruotas įkraunamas 250 mAh „LiPol“ akumuliatorius, kuris užtikrina iki 55 valandų žaidimo be pertraukos, esant 1 msek. atsako greičiui, arba 48 valandų žaidimo be pertraukų, esant 1 msek. atsako greičiui ir įjungtam RGB spalvų ciklui*.

- Įkrovos lygį galima patikrinti įjungus pelę arba nuspaudus G9 mygtuką ar naudojant „Logitech G HUB“ priskirti mygtuką įkrovai patikrinti.
- Įkrovos lygį septynias sekundes įjungus pelę rodo tam tikras spalvotų DPI indikatorius juostų skaičius:
- 3 žalios eilutės = 50–100 %
- 2 žalios eilutės = 30–50 %
- 1 žalia eilutė = 15–30 %
- 1 mirksinti raudona eilutė = <15 %

Patarimai:

- Dugno taškelis mirksi raudonai, kai akumuliatorius įkrova yra 15 % arba mažiau. Kai tai atsitiks, prijunkite pelę krauti.
- Įkrovos lygį, galios naudojimą ir programuojamą akumuliatoriaus veikimo trukmę galima patikrinti „Logitech G HUB“.

*Priklausomai nuo gaminio senumo ir naudojimo būdo akumuliatoriaus veikimo trukmė ir pajėgumas gali skirtis. Įkraunami akumuliatoriai turi nustatytą įkrovimų ciklą skaičių.

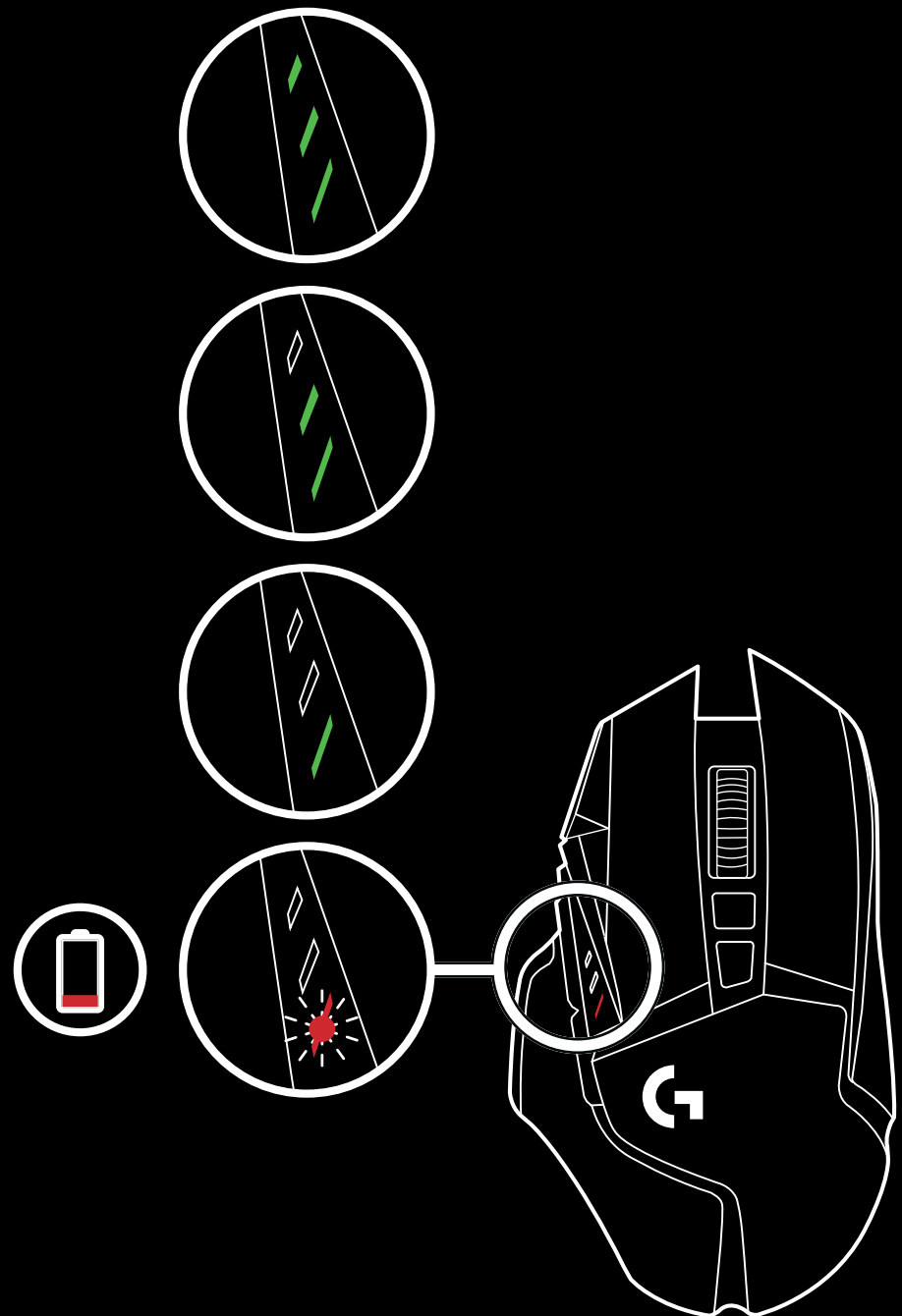

ĮKROVIMAS / DUOMENŲ PERDAVIMAS LAIDU

Kai pelės akumuliatorius išsenka, prijunkite pelę pateikiamu USB krovimo laidu. G502 LIGHTSPEED taip pat suderinama su „Logitech G POWERPLAY“ be laidų įkrovimo sistema, parduodama atskirai.

„LOGITECH G HUB“

Profilio nustatymus galite pritaikyti naudodami „Logitech G HUB“. Šie nustatymai apima mygtukų programavimą, atsako greitį, našumo / patvarumo režimus ir sekimo elgesį. G502 LIGHTSPEED galima atlikti iki 5 DPI nustatymų.

Pagal numatytuosius nustatymus G502 LIGHTSPEED turi toliau nurodomus nustatymus:

- DPI: 400/800/1600/3200/6400
- Atsako greitis: 1 msek.

Patarimai:

- G502 LIGHTSPEED pagal numatytuosius nustatymus turi 1 profilio nustatymą, tačiau palaiko 5 profilius. Papildomų profilių galima pridėti naudojant „Logitech G HUB“.

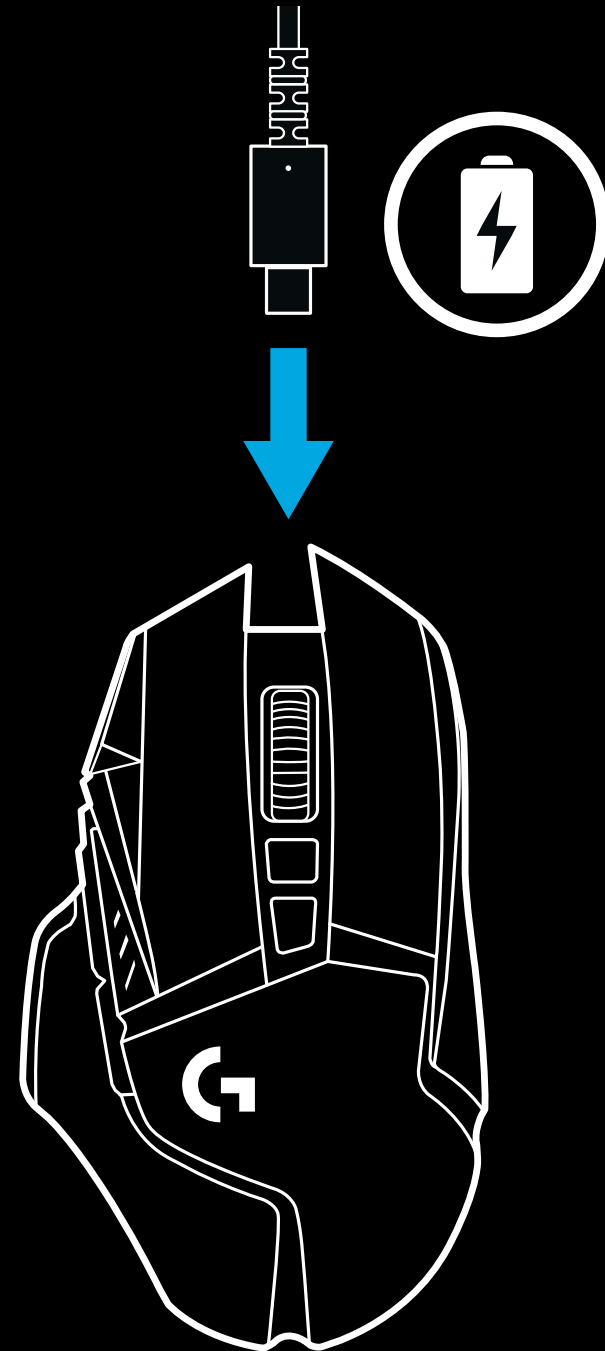

DPI/PLOKŠTELĖJE ESANČIO PROFILIO INDIKATORIAI

DAŽNIAUSIAI UŽDUODAMI KLAUSIMAI

www.logitechG.com/support/G502-LIGHTSPEED

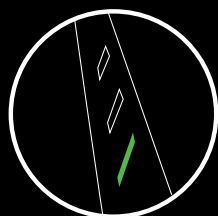

DPI / profilis 1

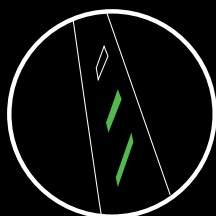

DPI / profilis 2

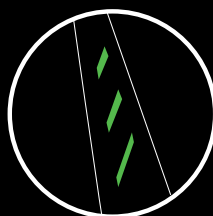

DPI / profilis 3

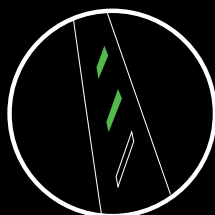

DPI / profilis 4

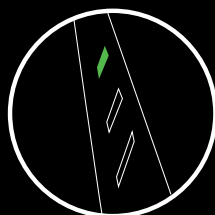

DPI / profilis 5

DPI / plokštelėje esantys profiliai rodomi trimis LED, esančiais virš mygtukų. Prieš tai esančiose iliustracijose vertės nurodytos LED skydelyje.

ИНСТРУКЦИИ ЗА СВЪРЗВАНЕ

- 1 Безжичният приемник прикрупен към USB адаптера се намира в кутийката с аксесоари. Включете единия край на кабела във вашия компютър, а другия край в USB адаптера и приемника.
 - Приемникът може да се използва и като се включи директно във вашия компютър. Въпреки това се препоръчва използването на кабела и адаптера в безжичен режим, тъй като това дава възможност за по-добра свързаност и лесен достъп до кабела за зареждане.

1

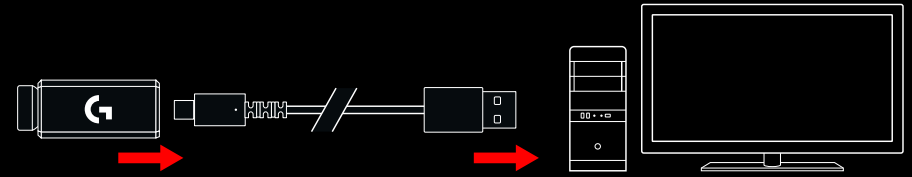

- 2 Включете мишката от копчето в долната част на мишката.

2

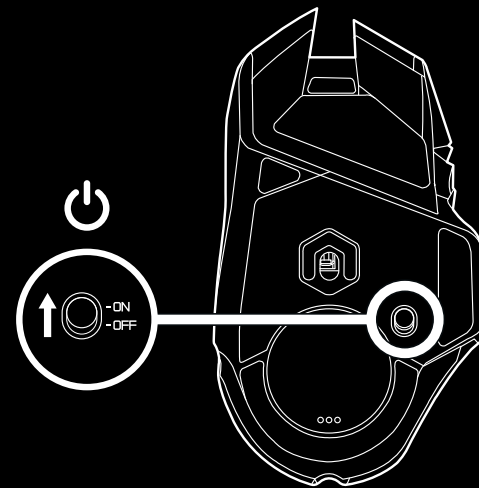

- 3 Изтеглете софтуера за игри Logitech G HUB

3

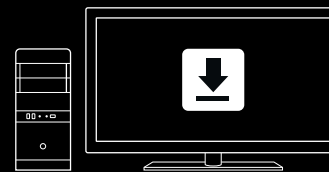

www.logitechG.com/GHUB

- 4 За да я заредите, изключете кабела от адаптера и го включете в предната част на мишката. Мишката ще работи в режим на предаване на данни през кабел, докато е включена директно в компютъра. Пълното зареждане от нула отнема около 2 часа при зареждане от USB порта на компютъра.

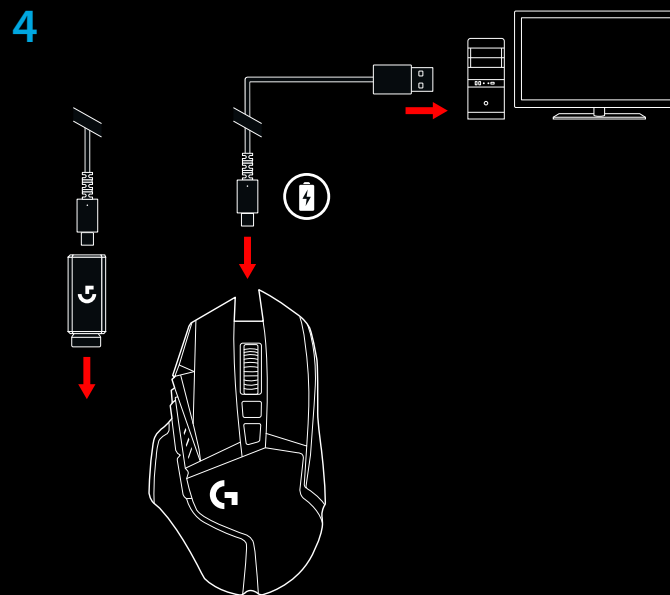

Съвети:

- Дръжте мишката и приемника на разстояние 2 м + от безжични маршрутизатори или други 2,4 GHz безжични устройства, за да минимизирате шума в околната среда.
- G502 LIGHTSPEED има безжичен обхват до 10 метра. За да се осигури оптимална производителност в шумни безжични среди и за лесен достъп до кабела за зареждане, се препоръчва приемникът да бъде в рамките на разстояние до 20 см от мишката.

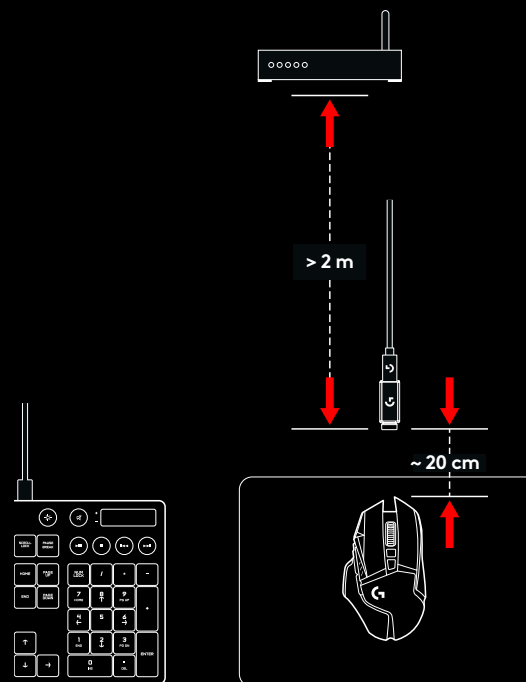

11 ИЗЦЯЛО ПРОГРАМИРУЕМИ БУТОНИ

- 1 Ляво щракване (бутон G1)
- 2 Дясно щракване (бутон G2)
- 3 DPI нагоре (бутон G8)
- 4 Превъртане наляво (наклон на колелцето наляво)
- 5 Превъртане надясно (наклон на колелцето надясно)
- 6 DPI надолу (бутон G7)
- 7 Средно щракване (бутон G3)
- 8 Бутон за промяна на DPI/прицелване (бутон G6)
- 9 Бутон за превключване на режима на колелцето (не може да се програмира)
- 10 Напред (бутон G5)
- 11 Състояние на батерията (бутон G9)
- 12 Назад (бутон G4)
- 13 Вратичка за горното отделение за тежести (долната част на мишката)
- 14 Бутон вкл./изкл. (в долната част на мишката, не може да се програмира)
- 15 Вратичка за долното отделение за тежести и врата за съхранение на приемника (долната част на мишката)

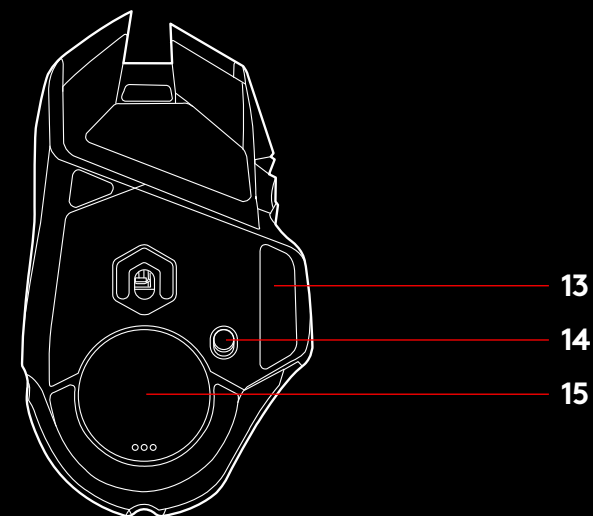
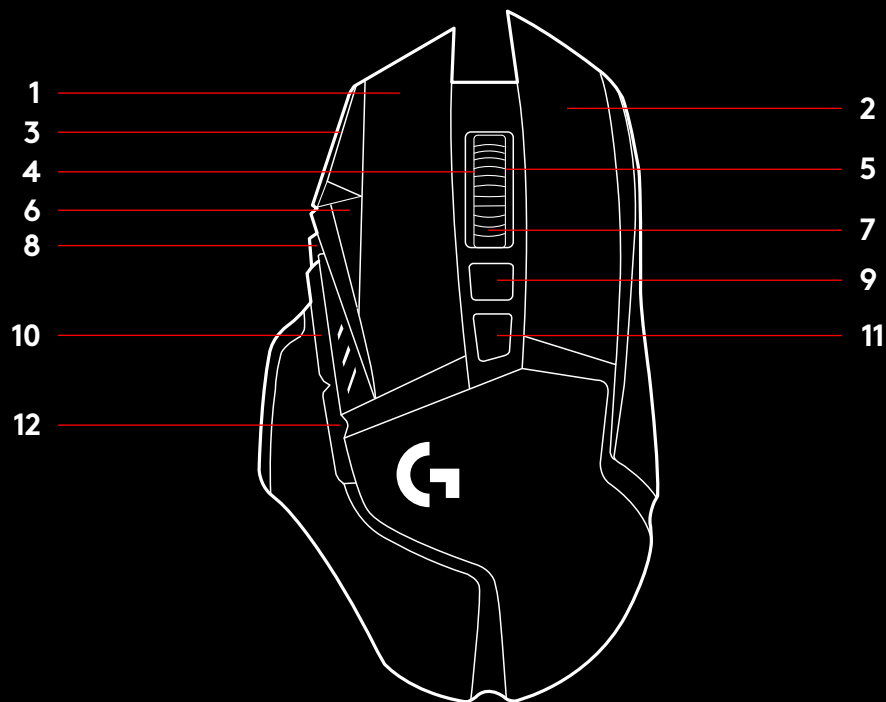

ПЕРСОНАЛИЗИРАНЕ НА ТЕЖЕСТТА, СЪХРАНЕНИЕ НА ПРИЕМНИКА И POWERPLAY

Горната вратичка на отделението за тежести може да се отвори, като се дръпне десния ъгъл.

Могат да се добавят 4 бр. тежести по 2 грама.

Долното отделение за тежести и капачето за съхранение на приемника може да се отворят, като се натисне навътре долната част на капачето с палеца и се издърпа с другата ръка.

Могат да се добавят 2 бр. тежести по 4 грама в капачето за съхранение на приемника.

Капачето за съхранение на приемника и тежестите може да се сменя от адаптер POWERCORE, наличен с безжична система за зареждане POWERPLAY (продава се отделно).

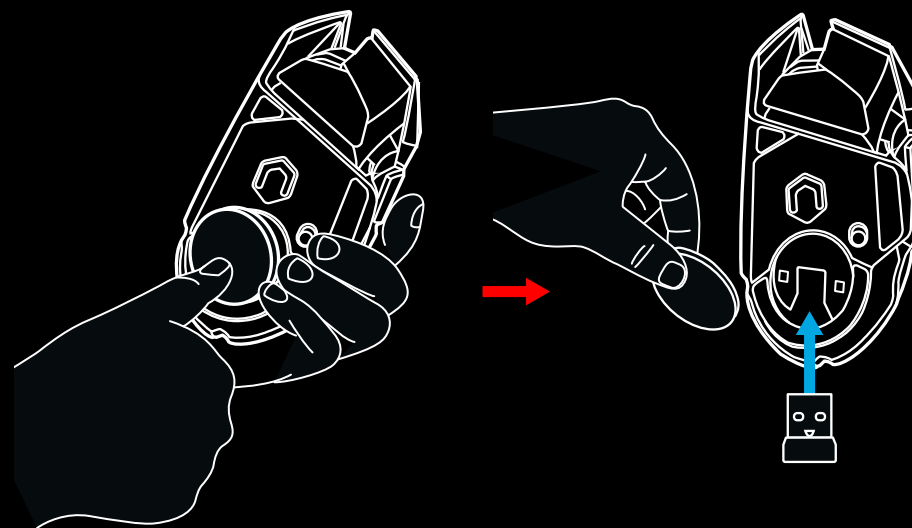
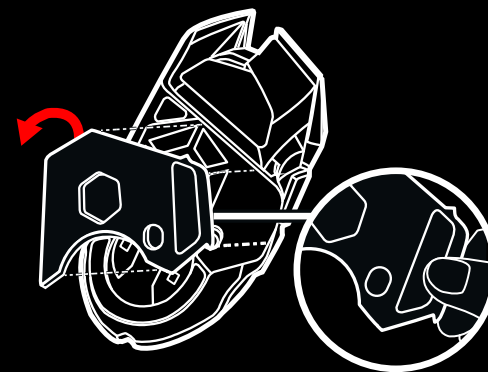

ЖИВОТ НА БАТЕРИЯТА НА LIGHTSPEED

G502 LIGHTSPEED има акумулаторна 250 mAh LiPoL батерия, която осигурява до 55 часа без прекъсване игри с 1 ms скорост на отчитане с изключена светлина или 48 часа без прекъсване игри с 1 ms скорост на отчитане с RGB цветно запълване.*

- Нивото на зареждане може да се провери, когато мишката е включена или чрез натискане на бутона G9, или с помощта на софтуера Logitech G HUB да се присвои бутон, с който да се проверява нивото на зареждане.
- Нивото на зареждане се показва в продължение на седем секунди при включването на мишката с помощта на цвета и броя чертички осветени на DPI индикатора:
- 3 зелени линии = 50 – 100 %
- 2 зелени линии = 30 – 50 %
- 1 зелена линия = 15 – 30 %
- 1 премигваща червена линия = <15%

Съвети:

- Долната чертичка ще мига червено, когато батерията е на 15% или по-малко. Когато това стане, включете мишката да се зарежда.
- Нивото на зареждане, консумацията на енергия и оставащия живот на батерията могат да се проверяват със софтуера Logitech G HUB.

*Животът на батерията и капацитетът ѝ могат да варират в зависимост от времето на използване и начина на употреба.

Акумулаторните батерии позволяват ограничен брой цикли на зареждане.

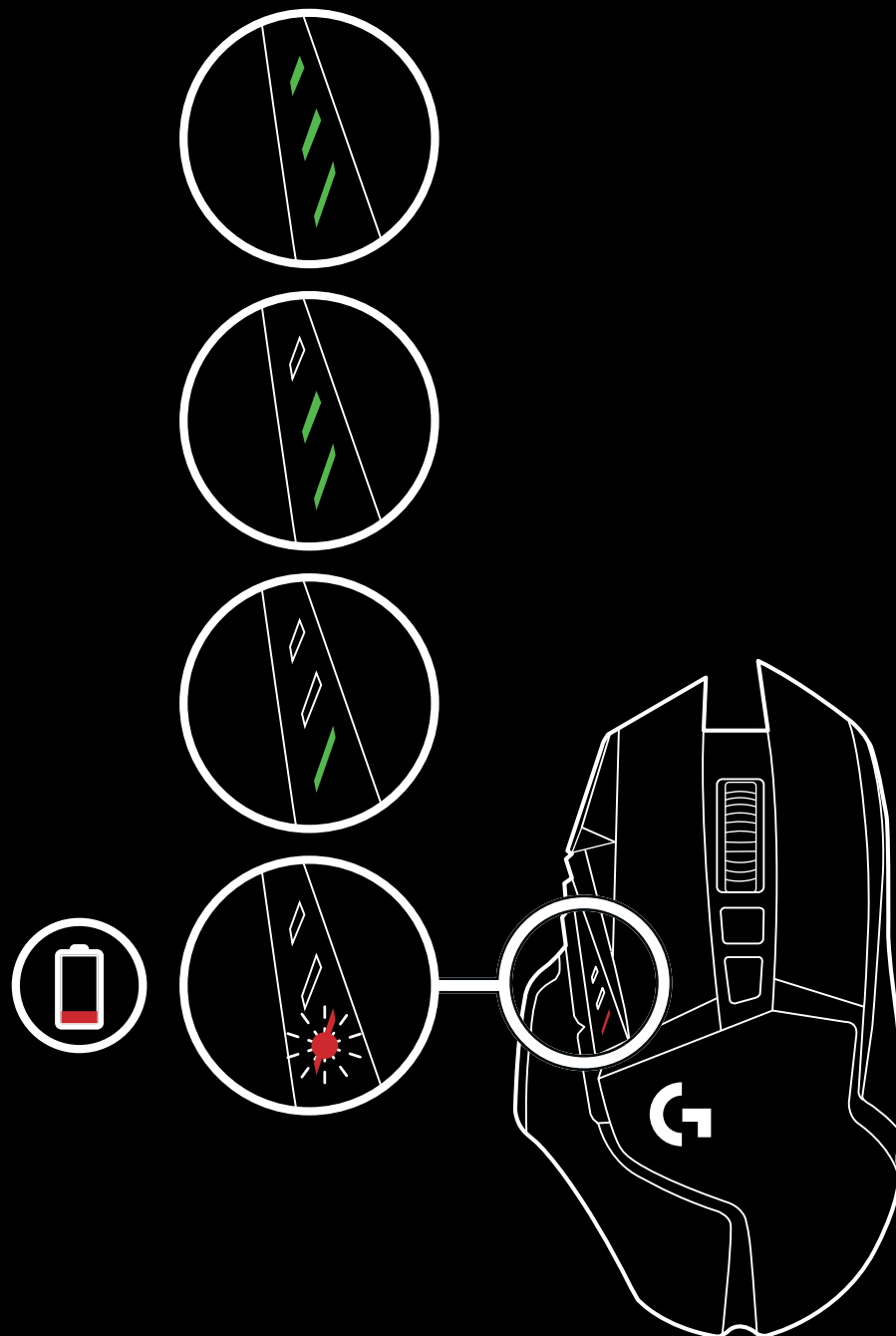

КАБЕЛ ЗА ЗАРЕЖДАНЕ/ПРЕДАВАНЕ НА ДАННИ

Когато батерията се изтощи, включете мишката да се зарежда чрез предоставения USB кабел за зареждане. G502 LIGHTSPEED е съвместима и с безжичната система за зареждане Logitech G POWERPLAY, която се продава отделно.

LOGITECH G HUB

Можете да персонализирате настройките на регистрирания профил, като използвате Logitech G HUB. Тези настройки включват програмиране на бутон, норма на отчитане, режими производителност/издържливост и поведение на проследяване. G502 LIGHTSPEED позволява до 5 DPI настройки.

G502 LIGHTSPEED има следните настройки по подразбиране:

- DPI: 400/800/1600/3200/6400
- Норма на отчитане: 1ms

Съвети:

- G502 LIGHTSPEED има 1 регистриран профил по подразбиране, но поддържа до 5 регистрирани профила. С помощта на Logitech G HUB могат да се добавят допълнителни профили.

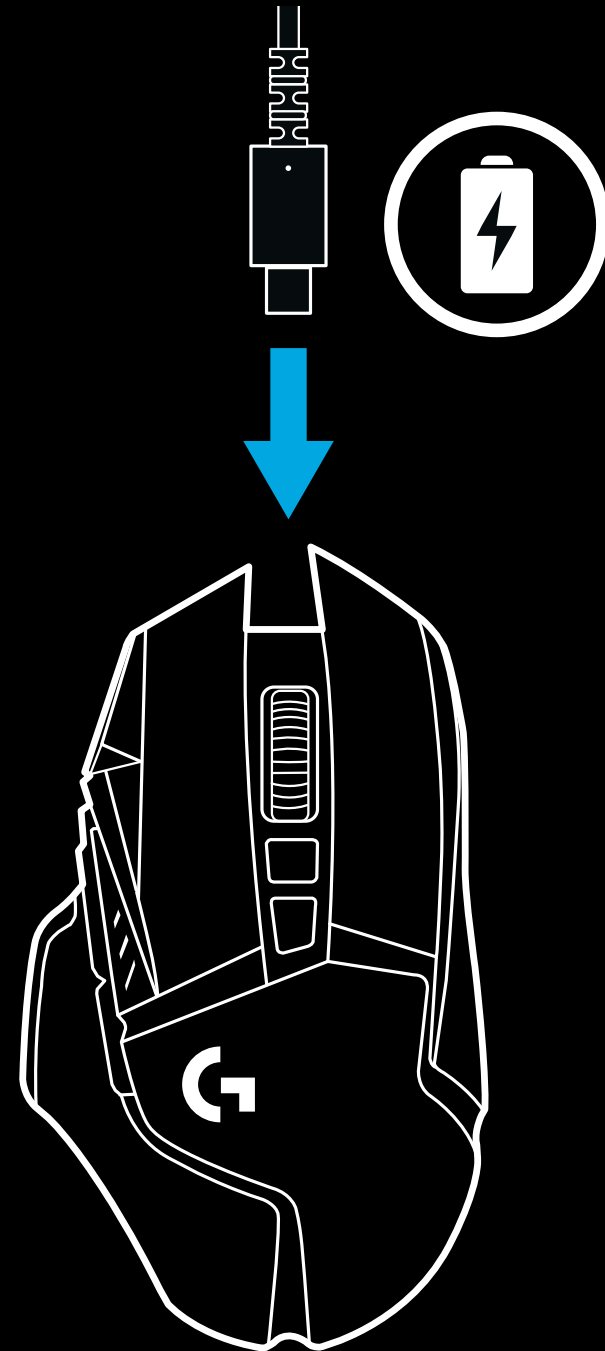

DPI/ВГРАДЕНИ ИНДИКАТОРИ НА ПРОФИЛИТЕ

ЧЕСТО ЗАДАВАНИ ВЪПРОСИ

www.logitechG.com/support/G502-LIGHTSPEED

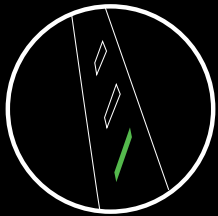

DPI/Профил 1

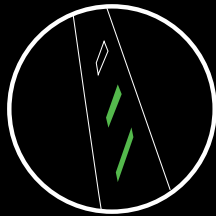

DPI/Профил 2

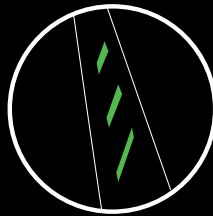

DPI/Профил 3

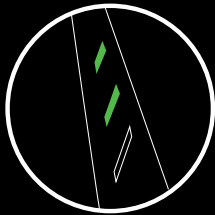

DPI/Профил 4

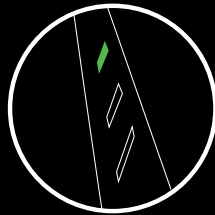

DPI/Профил 5

DPI/регистрираните профили се показват с помощта на три светодиода над бутоните за палеца. Посочените по-горе илюстрации показват кои стойности се обозначават на LED панела.

UPUTE ZA POSTAVLJANJE

1 U kutiji s priborom nalazi se bežični prijemnik priključen na USB adapter. Ukopčajte jedan kraj kabela u računalo, a drugi kraj u USB adapter i prijemnik.

- Prijemnik se također može koristiti ako se izravno ukopča u računalo. Ipak, preporučuje se korištenje kabela i adaptera u bežičnom načinu rada što omogućuje bolje povezivanje i lak pristup kabele za punjenje.

1

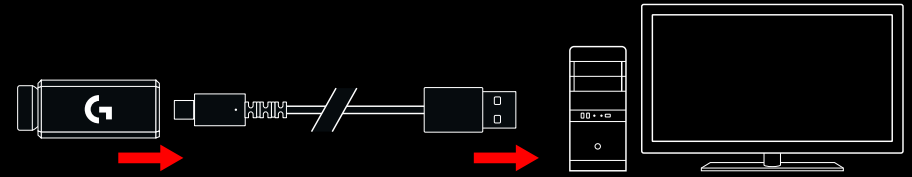

2 Miš uključite sklopkom s donje strane miša.

2

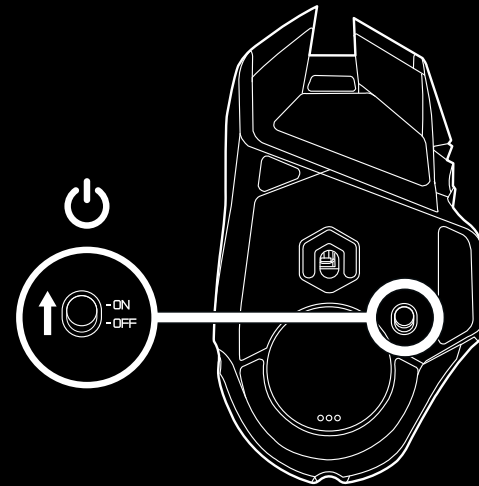

3 Preuzmite Logitech G HUB softver za igru

3

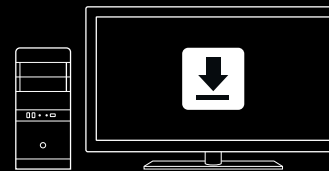

www.logitechG.com/GHUB

- 4 Ako želite puniti, odvojite kabel od adaptera i ukopčajte ga u prednji dio miša. Miš će raditi u načinu rada za prijenos podataka preko kabela kad god se izravno spoji u računalo. Punjenje potpuno prazne baterije trajat će oko dva sata kada je priključena na USB priključak računala.

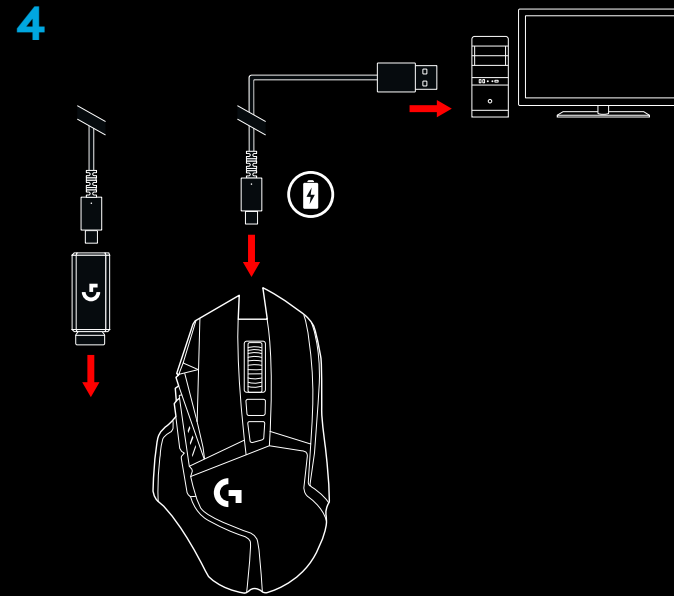

Savjeti:

- Miš i prijemnik trebaju biti udaljeni barem 2 m ili više od bežičnih usmjerivača ili drugih bežičnih uređaja na opsegu od 2,4 MHz kako bi se smanjio štetni utjecaj na okoliš.
- Domet bežičnog uređaja G502 LIGHTSPEED iznosi do 10 metara. Ako želite osigurati optimalan rad u okruženju s puno šuma od bežičnih uređaja i da kabel za punjenje bude lako dostupan, preporučuje se da bežični uređaj držite na udaljenosti od barem 20 cm od miša.

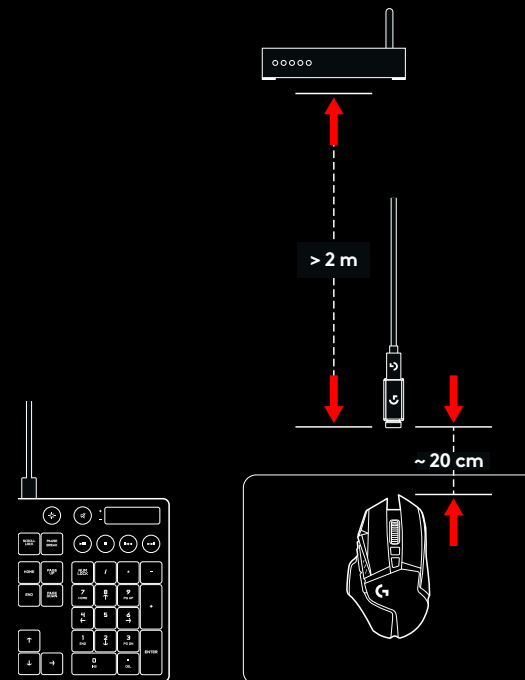

11 POTPUNO PROGRAMABILNIH TIPKI

- 1 Lijevi klik (tipka G1)
- 2 Desni klik (tipka G2)
- 3 DPI gore (tipka G8)
- 4 Pomicanje lijevo (nagib kotačića lijevo)
- 5 Pomicanje desno (nagib kotačića desno)
- 6 DPI dolje (tipka G7)
- 7 Srednji klik (tipka G3)
- 8 Promjena DPI-ja/tipka za snajper (tipka G6)
- 9 Promjena načina kotačića (ne može se programirati)
- 10 Naprijed (tipka G5)
- 11 Stanje baterije (tipka G9)
- 12 Natrag (tipka G4)
- 13 Vratašca za gornji uteg (donja strana miša)
- 14 Sklopka za uključivanje/isključivanje (s donje strane miša, ne programira se)
- 15 Vratašca za donji uteg i spremište prijemnika (donja strana miša)

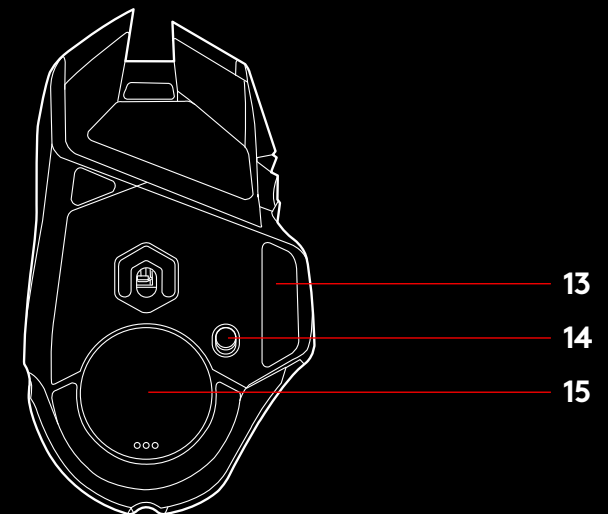
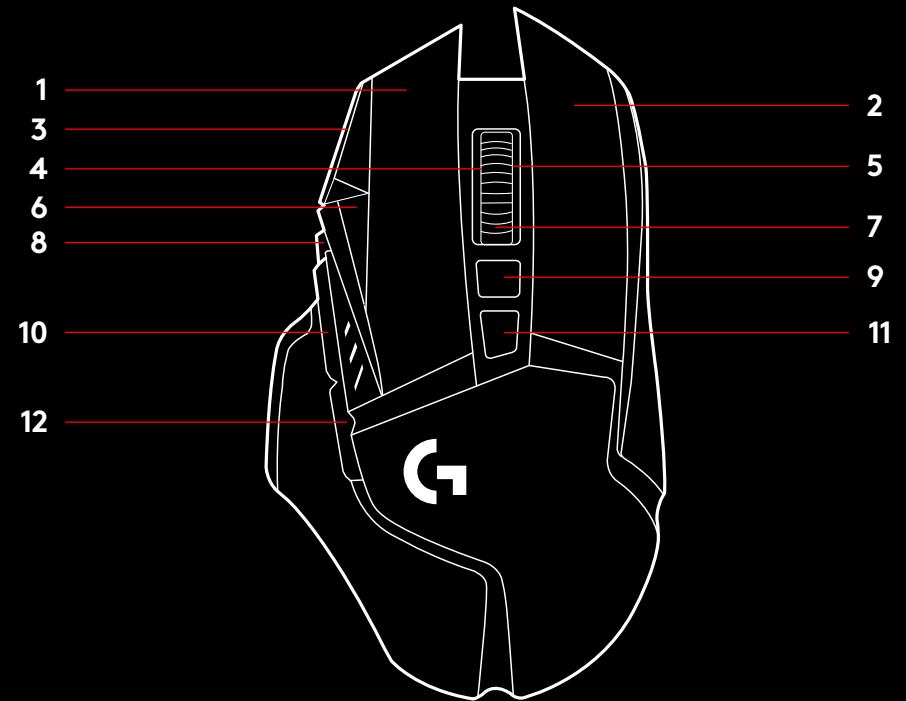

PRILAGODBA UTEGA, SPREMIŠTE PRIJEMNIKA I POWERPLAY

Vratašca gornjeg utega mogu se otvoriti povlačenjem za njihov desni rub.

Dodati se mogu 4 utega od 2 grama.

Poklopac za donji uteg i spremište prijemnika može se otvoriti tako da se donja strana poklopca pritisne palcem prema unutra, a drugom rukom se izvuče prema van.

Unutar poklopca spremišta prijemnika mogu se dodati 2 utega od 4 grama.

Poklopac spremišta prijemnika i utezi mogu se zamijeniti adapterom POWERCORE koji je dostupan uz sustav za bežično punjenje POWERPLAY (prodaje se zasebno).

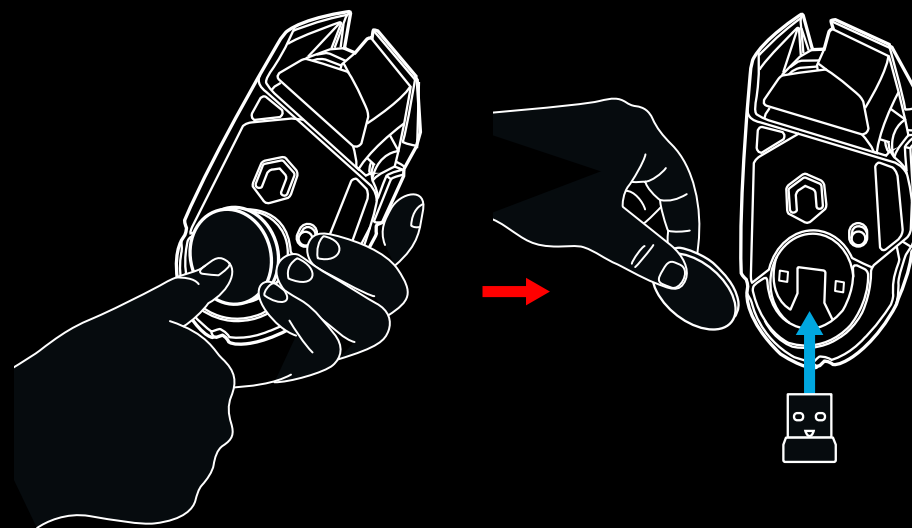
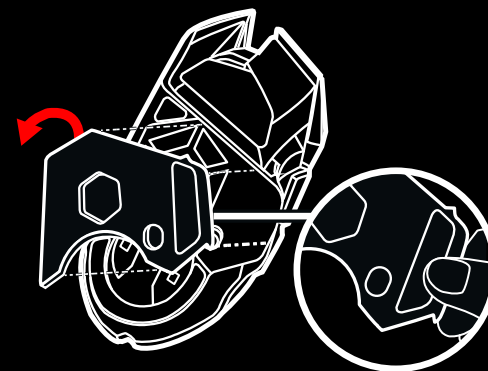

VIJEK TRAJANJA BATERIJE ZA LIGHTSPEED

G502 LIGHTSPEED je opremljen akumulatorskom baterijom od 250 mAH LiPol koja daje do 55 sati neprekidnog igranja pri frekvenciji odziva 1 ms s isključenim svjetlima ili 48 sati neprekidnog igranja pri frekvenciji odziva 1 ms s cikličkim izmjenjivanjem RGB boja*.

- Razina napunjenosti može se provjeriti kada je miš uključen, pritiskom tipke G9 s pomoću Logitech G HUB-a za dodjeljivanje tipke s kojom će se provjeravati razina napunjenosti.
- Razina napunjenosti prikazuje se sedam sekundi pri uključivanju miša uz pomoć boja i broja crtica koje svijetle na DPI indikatoru:
 - 3 zelene crte = 50–100 %
 - 2 zelene crte = 30–50%
 - 1 zelena crta = 15–30%
 - 1 trepćuća crvena crta = <15 %

Savjeti:

- Donja točkica treptat će crveno kada je baterija na 15 % ili manje. Kada se to dogodi, ukopčajte miša i napunite ga.
- Razina napunjenosti, potrošnja snage i procijenjeni radni vijek baterije mogu se provjeriti u Logitech G HUB.

*Radni vijek baterije može se razlikovati sa starošću i načinom upotrebe. Punjive baterije imaju ograničen broj ciklusa punjenja.

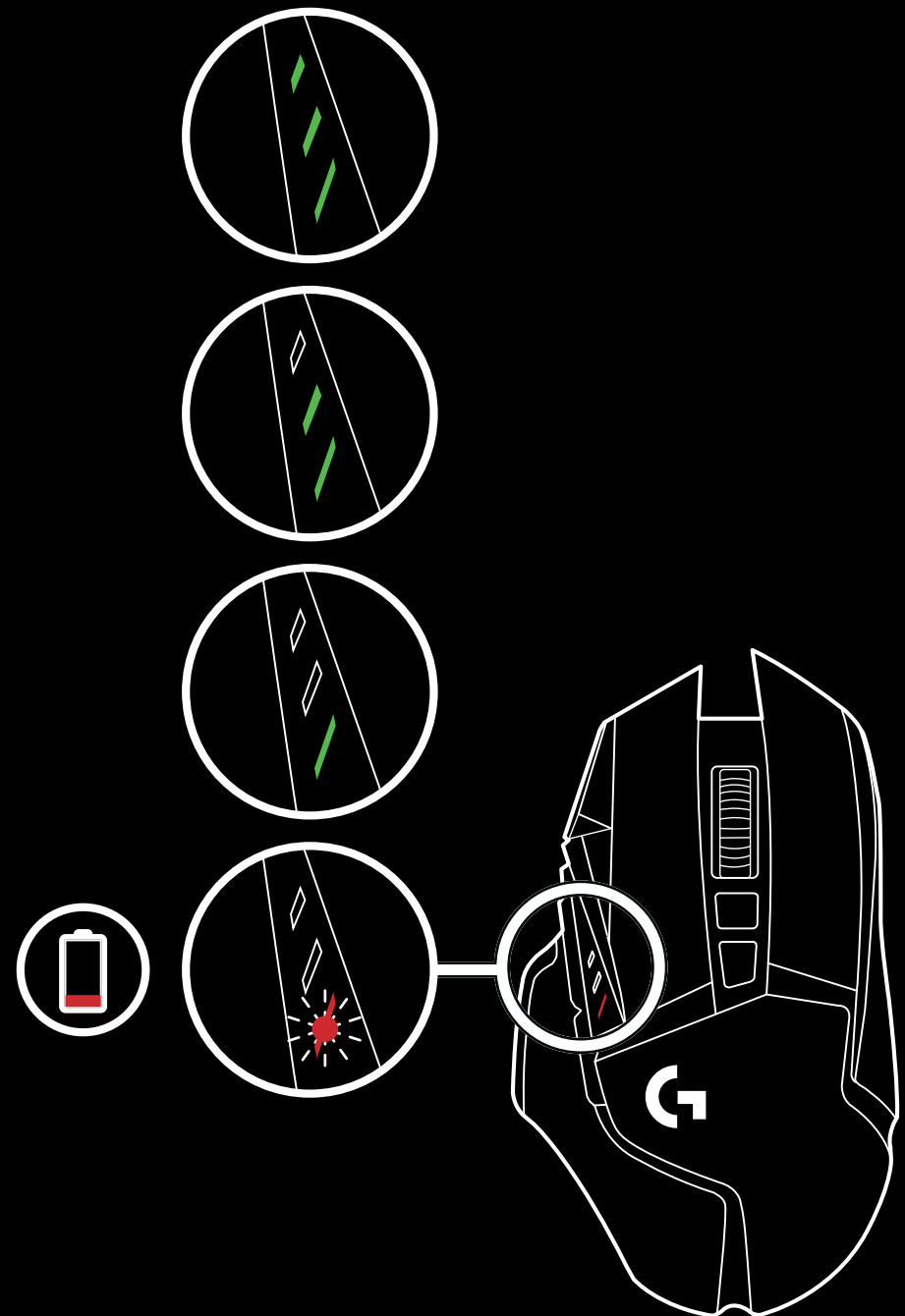

KABEL ZA PUNJENJE/PRIJENOS PODATAKA

Ukopčajte miš uz pomoć isporučenog USB kabela kada je baterija prazna. G502 LIGHTSPEED također je kompatibilan sa sustavom za bežično punjenje Logitech G POWERPLAY koji se prodaje zasebno.

LOGITECH G HUB

Možete prilagoditi postavke prisutnih profila s pomoću Logitech G HUB-a. Te postavke obuhvaćaju programiranje tipki, brzinu izvješćivanja, izvedbeni/izdržljivi način rada i ponašanje tijekom praćenja. G502 LIGHTSPEED omogućuje do 5 DPI postavki. Po zadanim postavkama, G502 LIGHTSPEED ima sljedeće postavke:

- DPI: 400/800/1600/3200/6400
- Frekvencija odziva: 1 ms

Savjeti:

- G502 LIGHTSPEED zadanim postavkama ima 1 prisutan profil, ali podržava do 5 prisutnih profila. Dodatni profili mogu se dodati s pomoću Logitech G HUB-a

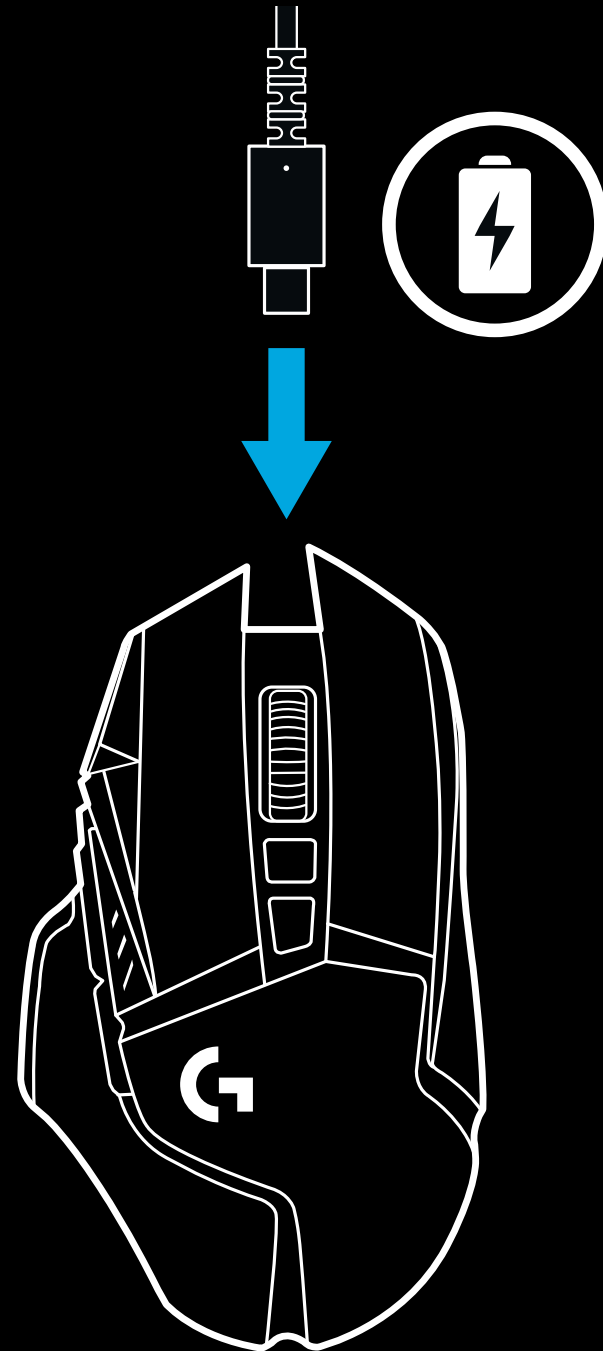

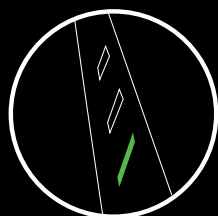

DPI/Profil 1

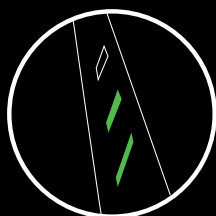

DPI/Profil 2

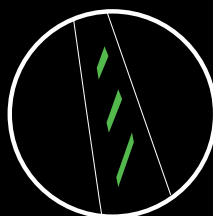

DPI/Profil 3

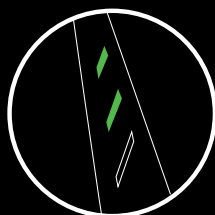

DPI/Profil 4

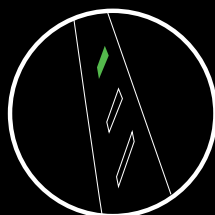

DPI/Profil 5

DPI/prisutni profili prikazuju se uz pomoć tri LED svjetla iznad tipki za palac. Gornje slike prikazuju koja se vrijednost prikazuje na LED ploči.

NAVODILA ZA NAMESTITEV

1 V škatli z dodatki boste našli brezžični sprejemnik, priključen v USB-adapter. En konec kabla priključite v vrata na računalniku, drug konec pa v USB-adapter in sprejemnik.

- Sprejemnik lahko prav tako priključite neposredno v računalnik. Ko je miška v načinu za brezžično uporabo, priporočamo uporabo kabla in adapterja, saj sta s tem omogočena boljša povezljivost in lahek dostop do napajalnega kabla.

1

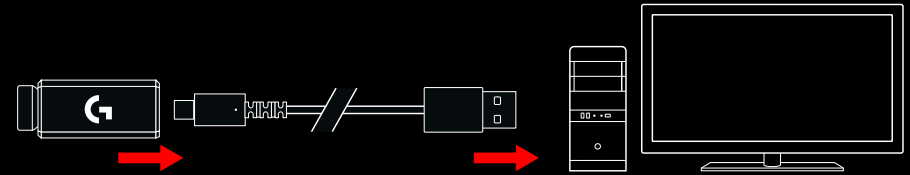

2 Miško vklopite s stikalom na njenem spodnjem delu.

2

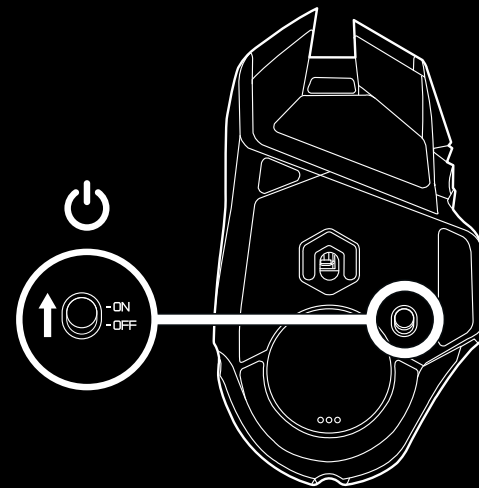

3 Prenesite programsko opremo za računalniške igre Logitech G HUB.

3

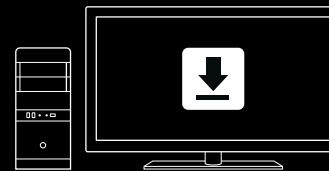

www.logitechG.com/GHUB

- 4 Da začnete s polnjenjem, kabel izvlecite iz adapterja in ga priključite v sprednji del miške. Ko je vaša miška priključena neposredno v računalnik, bo delovala v načinu za prenos podatkov prek kabla. Za popolno polnjenje povsem prazne miške mora biti miška v USB-vrata na računalniku priključena približno 2 uri.

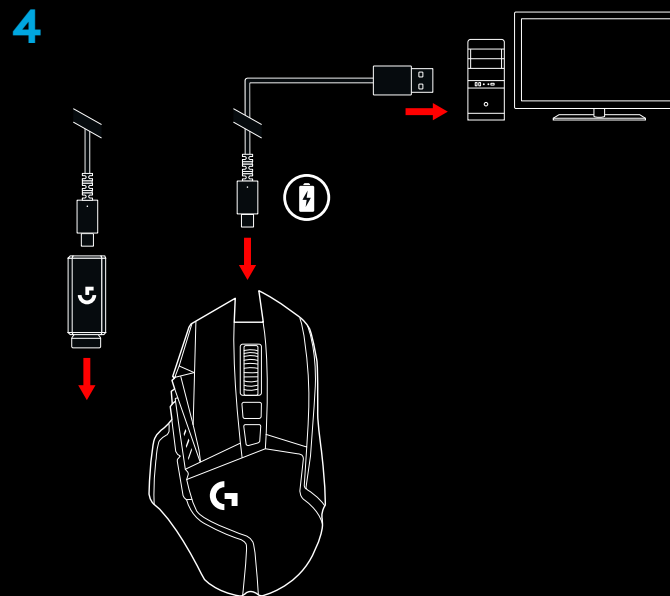

Nasveti:

- Miška in sprejemnik morata biti od brezžičnih usmerjevalnikov ali drugih brezžičnih naprav (2,4 GHz) oddaljena 2 m ali več, da s tem čim bolj zmanjšate hrup v okolju.
- Miška G502 LIGHTSPEED ima brezžični doseg do 10 metrov. Za zagotovitev optimalnega delovanja v hrupnih brezžičnih okoljih in da bo napajalni kabel ostal lahko dostopen, priporočamo, da sprejemnik hranite v dometu 20 cm od miške.

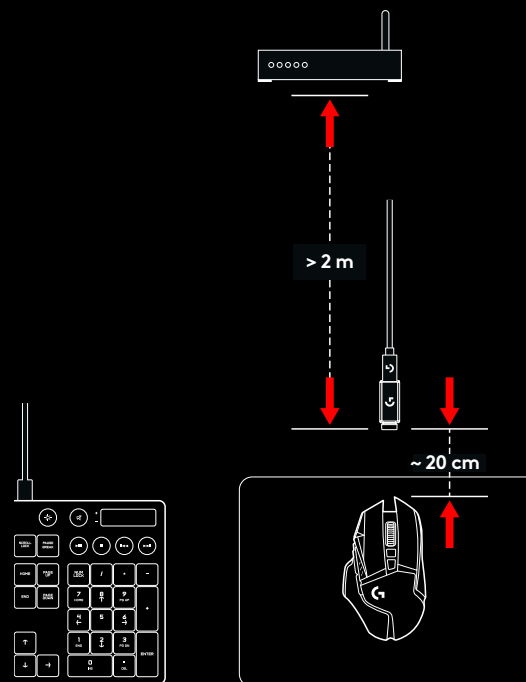

11 POPOLNOMA PROGRAMIRLJIVIH GUMBOV

- 1 Leva tipka (gumb G1)
- 2 Desna tipka (gumb G2)
- 3 DPI navzgor (gumb G8)
- 4 Pomikanje levo (nagib kolesca levo)
- 5 Pomikanje desno (nagib kolesca desno)
- 6 DPI navzdol (gumb G7)
- 7 Srednja tipka (gumb G3)
- 8 Premik DPI / Gumb za streljanje (gumb G6)
- 9 Gumb za preklop načina kolesca (ni mogoče programirati)
- 10 Naprej (gumb G5)
- 11 Stanje baterije (gumb G9)
- 12 Nazaj (gumb G4)
- 13 Pokrov zgornje uteži (spodnji del miške)
- 14 Stikalo za vklop in izklop (spodnji del miške, ni ga mogoče programirati)
- 15 Pokrov spodnje uteži in shrambe za sprejemnik (spodnji del miške)

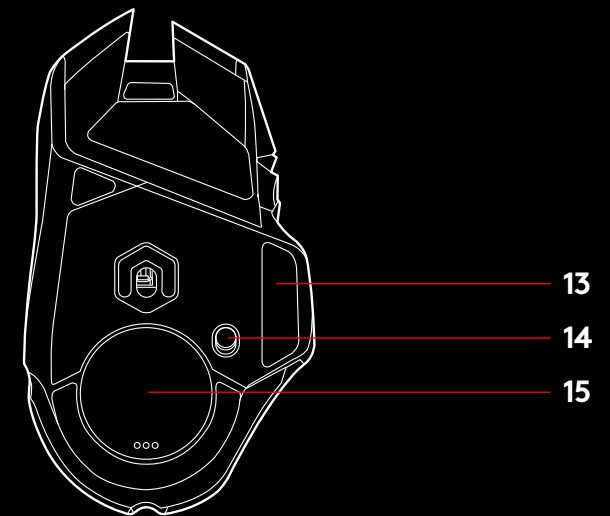
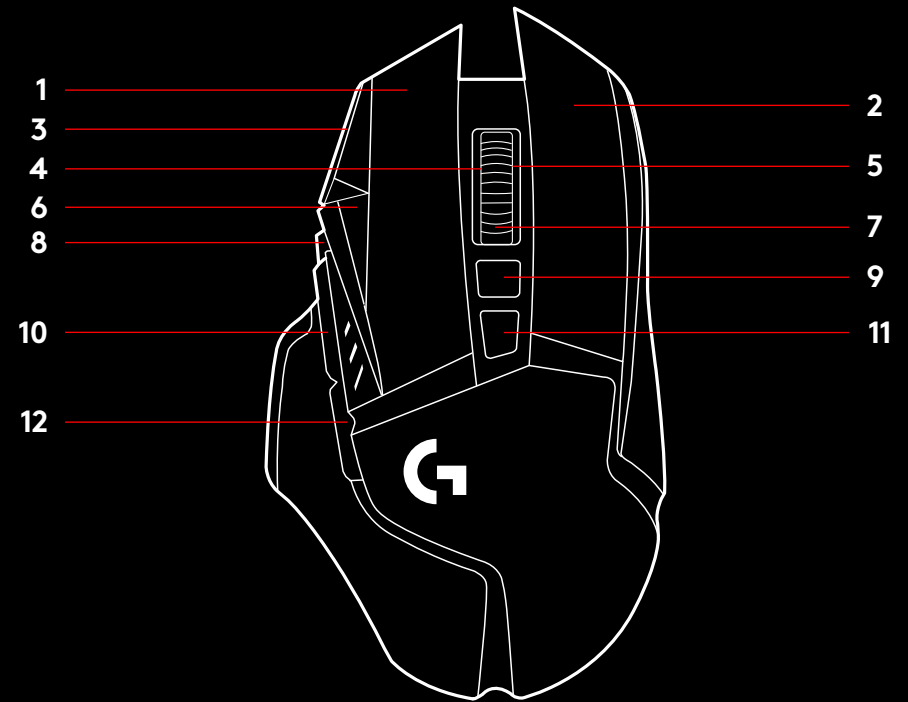

PRILAGAJANJE TEŽE, ŠHRAMBA SPREJEMNIKA IN BREŽIČNI POLNILNI SISTEM POWERPLAY

Pokrov zgornje uteži odprete tako, da potegnete njegov desni rob.

Možno je dodati štiri 2-gramske uteži.

Pokrov spodnje uteži in šrambe sprejemnika odprete tako, da s palcem ene roke pritisnete navznoter na spodnjo stran pokrova in ga z drugo roko izvlečete.

V šrambo sprejemnika je možno dodati dve 4-gramski uteži.

Namesto pokrova šrambe sprejemnika in uteži lahko namestite adapter POWERCORE, ki je na voljo z brezžičnim polnilnim sistemom POWERPLAY (prodaja se ločeno).

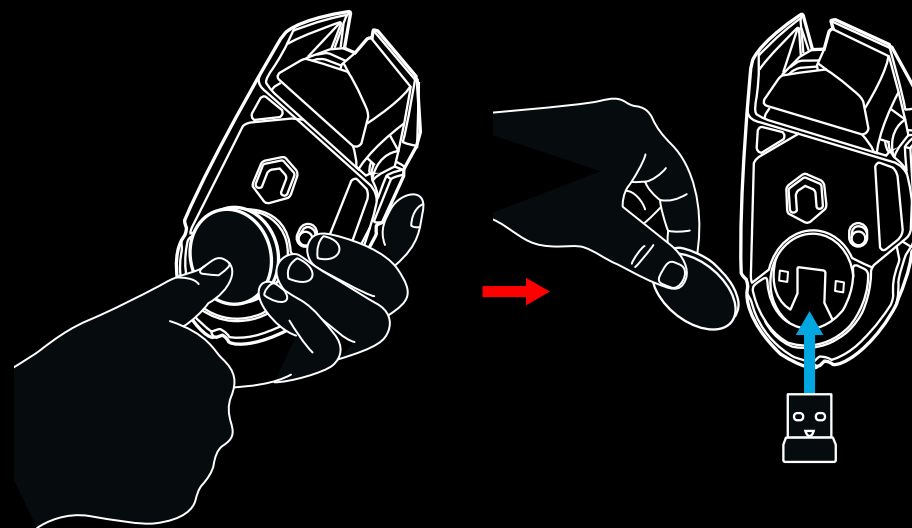
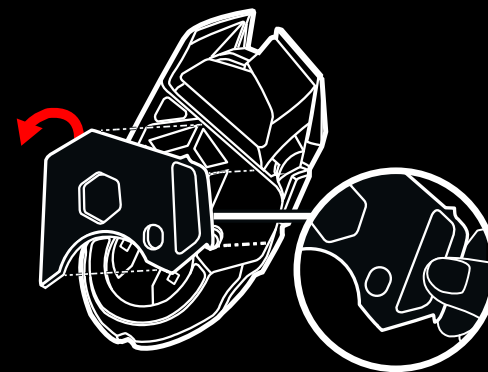

ŽIVLJENJSKA DOBA BATERIJE MIŠKE LIGHTSPEED

Miška G502 LIGHTSPEED ima baterijo za ponovno polnjenje (250 mAh LiPo), ki zagotavlja do 55 ur neprekinjenega igranja s hitrostjo poročanja 1 ms in brez vklopljene osvetlitve oziroma 48 ur neprekinjenega igranja s hitrostjo poročanja 1 ms in vklopljeno menjavo barvne palete RGB (ang. *color cycling*)*.

- Raven napolnjenosti lahko preverite, ko je miška vklopljena, ali s pritiskom gumba G9 oziroma z uporabo programske opreme Logitech G HUB, s katero lahko določite gumb za preverjanje ravni napolnjenosti.
- Raven napolnjenosti se prikaže za sedem sekund, medtem ko je miška vklopljena, in sicer z barvo in številom črt, prikazanih na indikatorju DPI:
- tri zelene črte = 50–100 %,
- dve zeleni črti = 30–50 %,
- ena zelena črta = 15–30 %,
- ena utripajoča rdeča črta = < 15 %.

Nasveti:

- Spodnja točka bo začela utripati v rdeči barvi, ko je baterija napolnjena 15 % ali manj. Ko se to zgodi, začnite s polnjenjem miške.
- Raven napolnjenosti, porabo energije in predviden preostanek življenjske dobe baterije lahko preverite s programsko opremo Logitech G HUB.

*Življenjska doba baterije in njena zmogljivost se lahko spreminjata s časom in uporabo. Baterije za ponovno polnjenje imajo omejeno število ciklov polnjenja.

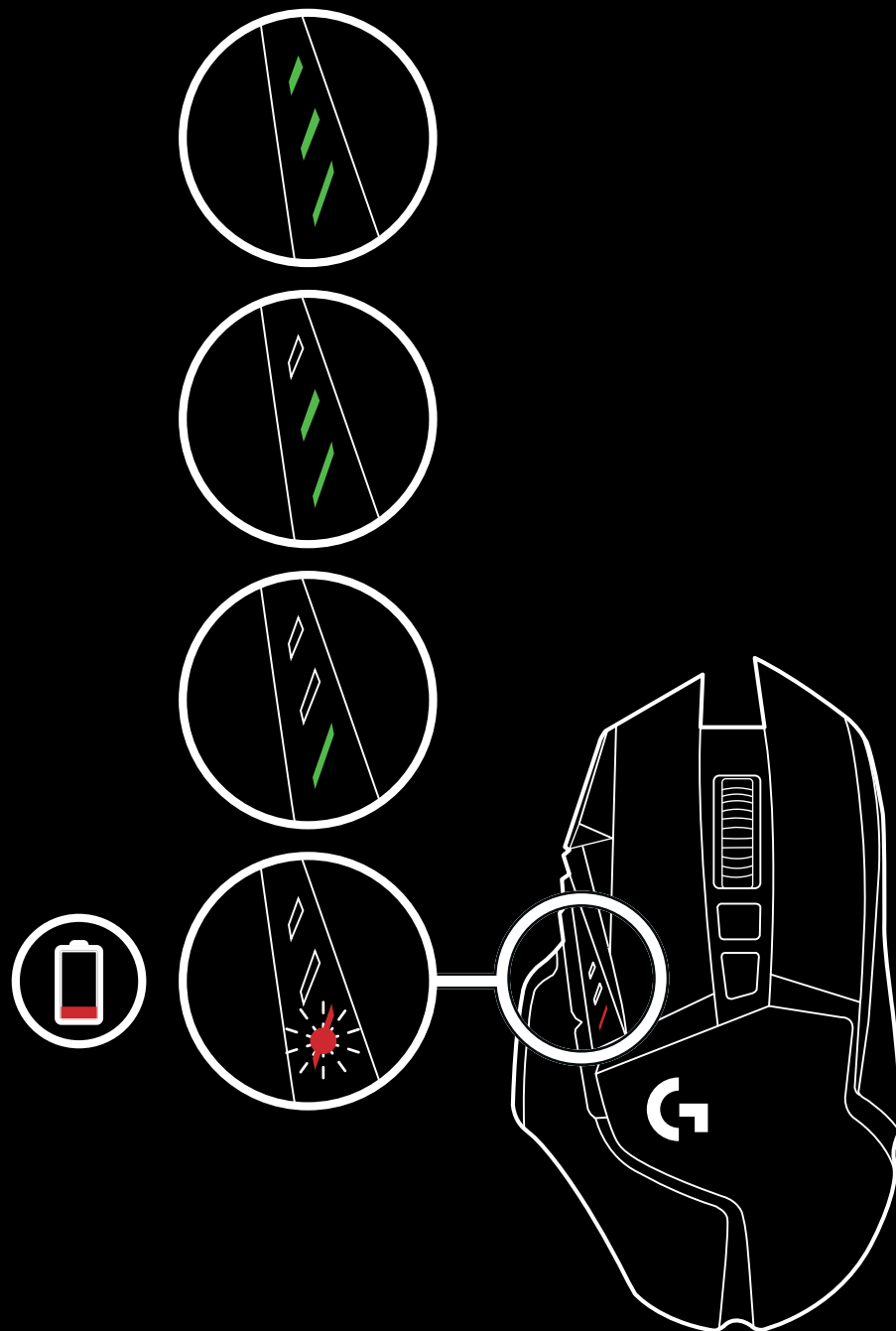

POLNJENJE/NAČIN PRENOSA PODATKOV PREK KABLA

Ko je raven napolnjenosti baterije nizka, miško priključite z napajalnim USB-kablom. Miška G502 LIGHTSPEED je združljiva tudi z brezžičnim polnilnim sistemom Logitech G POWERPLAY, ki se prodaja ločeno.

PROGRAMSKA OPREMA LOGITECH G HUB

Nastavitve profila delovanja lahko prilagajate s programsko opremo Logitech G HUB. Te nastavitve vključujejo programiranje gumbov, hitrost poročanja, način zmogljivosti/vzdržljivosti in nastavitve sledenja. Miška G502 LIGHTSPEED omogoča do pet nastavitvev DPI.

Privzeto ima miška G502 LIGHTSPEED naslednje nastavitve:

- DPI: 400/800/1600/3200/6400
- Hitrost poročanja: 1 ms

Nasveti:

- Miška G502 LIGHTSPEED ima privzeto nastavljen en profil delovanja, podpira pa jih pet. Dodatne profile lahko dodate s programsko opremo Logitech G HUB.

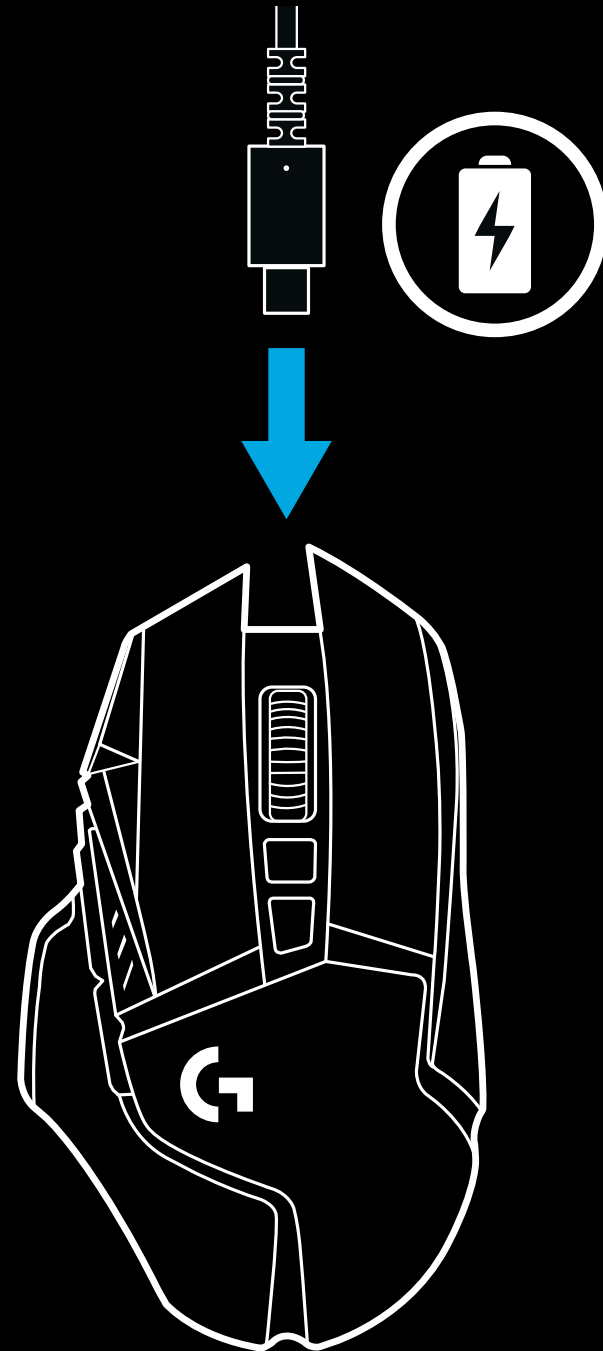

INDIKATORJI DPI / INTEGRIRANIH PROFILOV

POGOSTA VPRAŠANJA

www.logitechG.com/support/G502-LIGHTSPEED

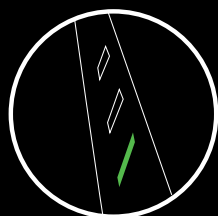

DPI/Profil 1

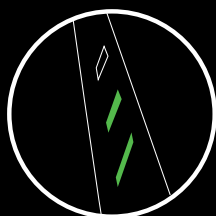

DPI/Profil 2

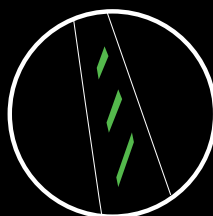

DPI/Profil 3

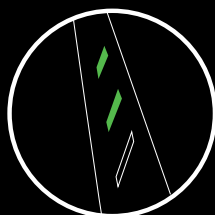

DPI/Profil 4

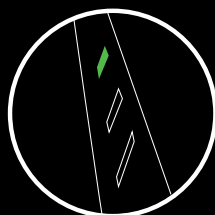

DPI/Profil 5

Vrednosti DPI / profili delovanja so prikazani s tremi LED-indikatorji nad gumbi za upravljanje s palcem. Na zgornjih slikah so prikazane vrednosti, ki jih prikazuje plošča LED.

NAVODILA ZA NAMESTITEV

- 1 V škatli z dodatki boste našli brezžični sprejemnik, priključen v USB-adapter. En konec kabla priključite v vrata na računalniku, drug konec pa v USB-adapter in sprejemnik.
 - Sprejemnik lahko prav tako priključite neposredno v računalnik. Ko je miška v načinu za brezžično uporabo, priporočamo uporabo kabla in adapterja, saj sta s tem omogočena boljša povezljivost in lahek dostop do napajalnega kabla.

1

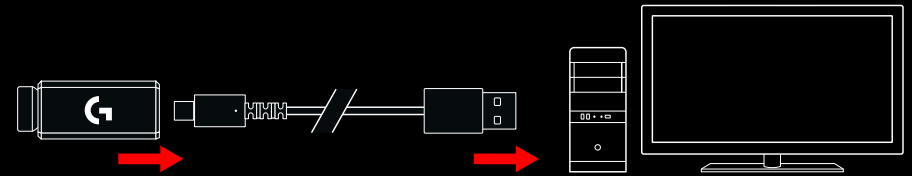

- 2 Miško vklopite s stikalom na njenem spodnjem delu.

2

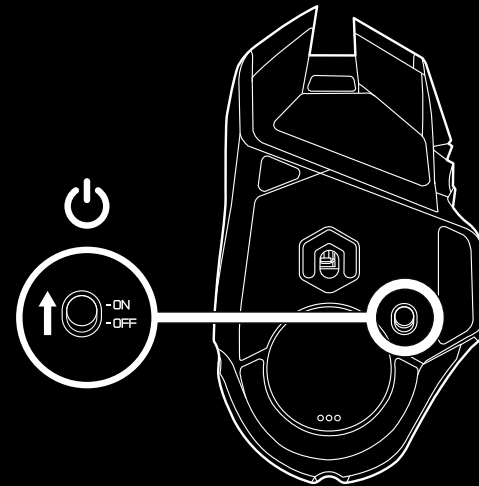

- 3 Prenesite programsko opremo za računalniške igre Logitech G HUB.

3

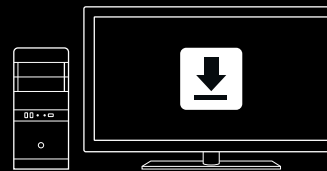

www.logitechG.com/GHUB

11 POPOLNOMA PROGRAMIRLJIVIH GUMBOV

- 1 Leva tipka (gumb G1)
- 2 Desna tipka (gumb G2)
- 3 DPI navzgor (gumb G8)
- 4 Pomikanje levo (nagib kolesca levo)
- 5 Pomikanje desno (nagib kolesca desno)
- 6 DPI navzdol (gumb G7)
- 7 Srednja tipka (gumb G3)
- 8 Premik DPI / Gumb za streljanje (gumb G6)
- 9 Gumb za preklop načina kolesca (ni mogoče programirati)
- 10 Naprej (gumb G5)
- 11 Stanje baterije (gumb G9)
- 12 Nazaj (gumb G4)
- 13 Pokrov zgornje uteži (spodnji del miške)
- 14 Stikalo za vklop in izklop (spodnji del miške, ni ga mogoče programirati)
- 15 Pokrov spodnje uteži in shrambe za sprejemnik (spodnji del miške)

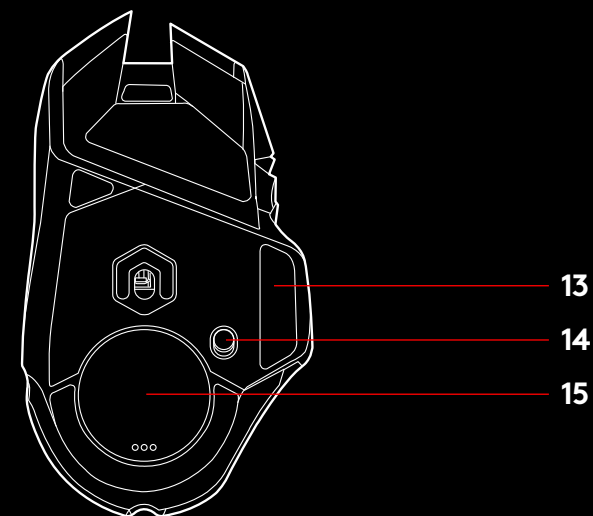
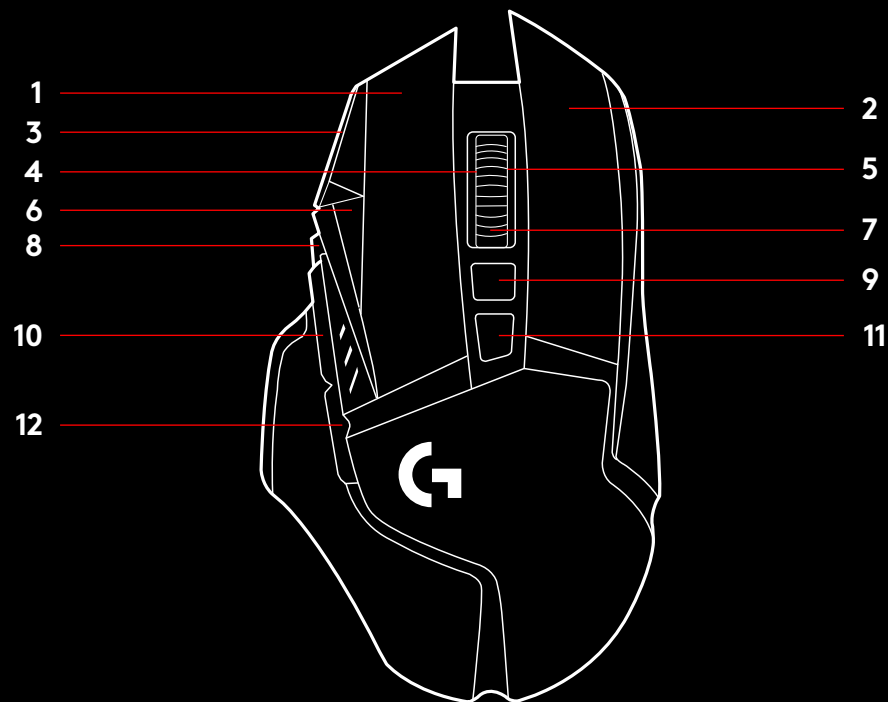

PRILAGAJANJE TEŽE, SHRAMBA SPREJEMNIKA IN BREŽŽIČNI POLNILNI SISTEM POWERPLAY

Pokrov zgornje uteži odprete tako, da potegnete njegov desni rob.

Možno je dodati štiri 2-gramske uteži.

Pokrov spodnje uteži in shrambe sprejemnika odprete tako, da s palcem ene roke pritisnete navznoter na spodnjo stran pokrova in ga z drugo roko izvlečete.

V shrambo sprejemnika je možno dodati dve 4-gramski uteži.

Namesto pokrova shrambe sprejemnika in uteži lahko namestite adapter POWERCORE, ki je na voljo z brezžičnim polnilnim sistemom POWERPLAY (prodaja se ločeno).

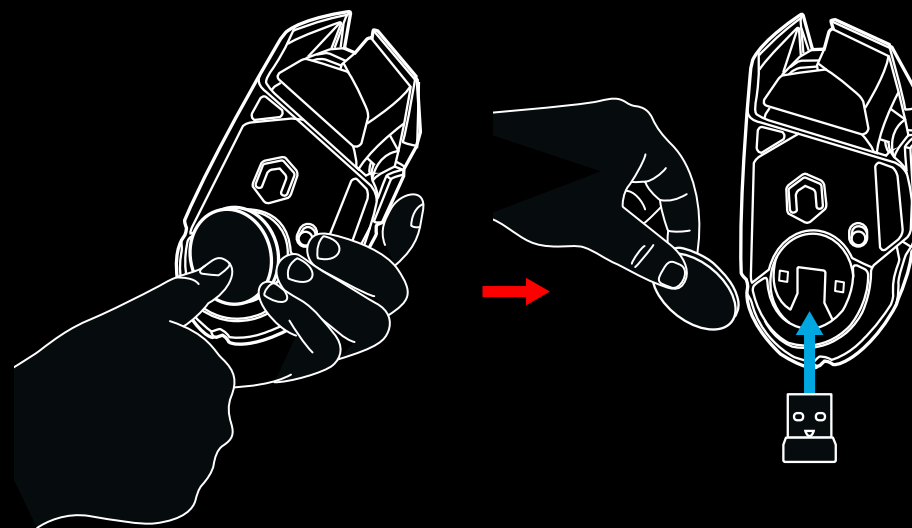
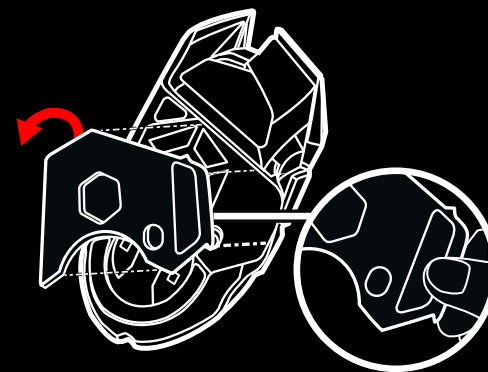

ŽIVLJENJSKA DOBA BATERIJE MIŠKE LIGHTSPEED

Miška G502 LIGHTSPEED ima baterijo za ponovno polnjenje (250 mAh LiPo), ki zagotavlja do 55 ur neprekinjenega igranja s hitrostjo poročanja 1 ms in brez vklopljene osvetlitve oziroma 48 ur neprekinjenega igranja s hitrostjo poročanja 1 ms in vklopljeno menjavo barvne palete RGB (ang. *color cycling*)*.

- Raven napolnjenosti lahko preverite, ko je miška vklopljena, ali s pritiskom gumba G9 oziroma z uporabo programske opreme Logitech G HUB, s katero lahko določite gumb za preverjanje ravni napolnjenosti.
- Raven napolnjenosti se prikaže za sedem sekund, medtem ko je miška vklopljena, in sicer z barvo in številom črt, prikazanih na indikatorju DPI:
- tri zelene črte = 50–100 %,
- dve zeleni črti = 30–50 %,
- ena zelena črta = 15–30 %,
- ena utripajoča rdeča črta = < 15 %.

Nasveti:

- Spodnja točka bo začela utripati v rdeči barvi, ko je baterija napolnjena 15 % ali manj. Ko se to zgodi, začnite s polnjenjem miške.
- Raven napolnjenosti, porabo energije in predviden preostanek življenjske dobe baterije lahko preverite s programsko opremo Logitech G HUB.

*Življenjska doba baterije in njena zmogljivost se lahko spreminjata s časom in uporabo. Baterije za ponovno polnjenje imajo omejeno število ciklov polnjenja.

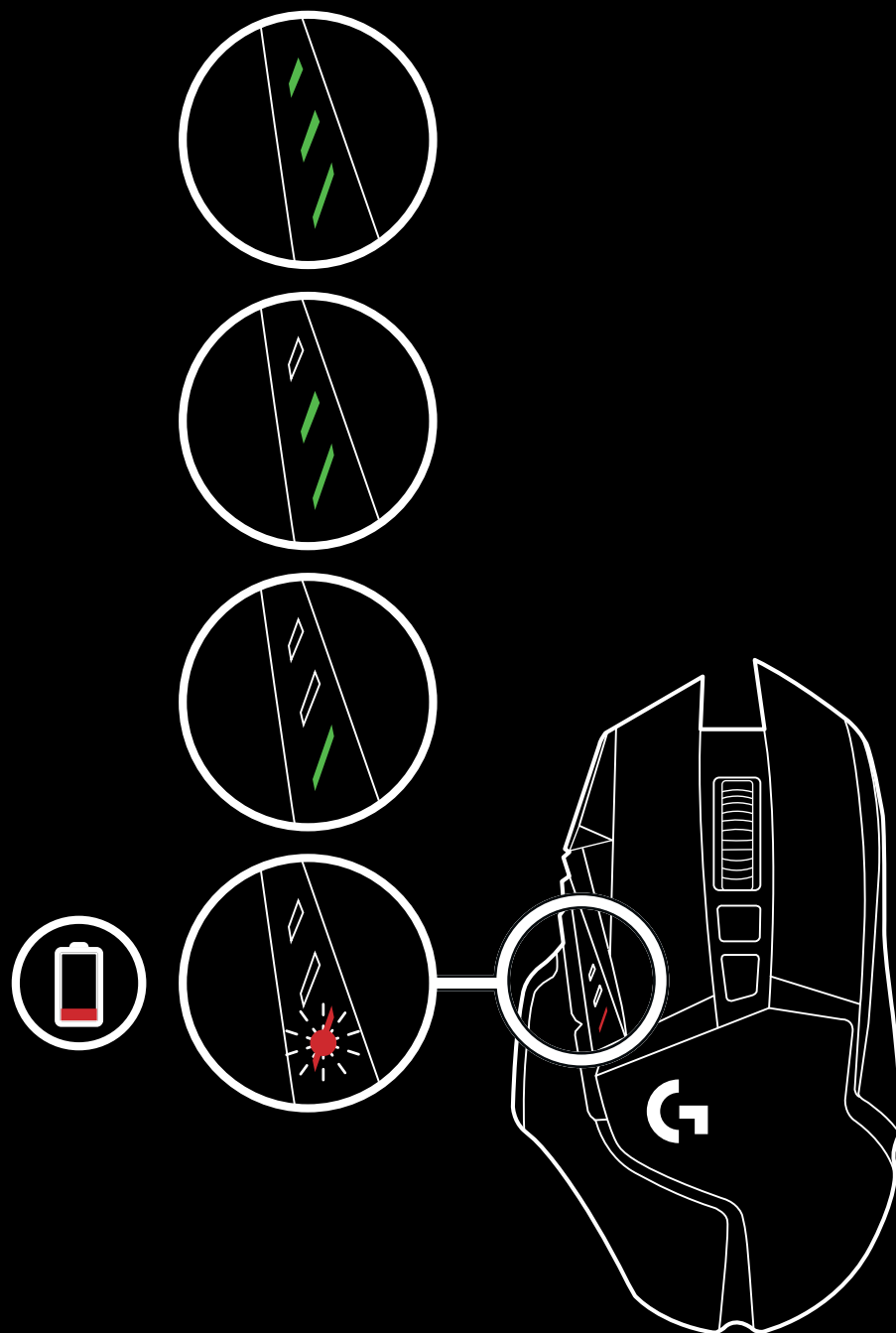

POLNJENJE/NAČIN PRENOSA PODATKOV PREK KABLA

Ko je raven napolnjenosti baterije nizka, miško priključite z napajalnim USB-kablom. Miška G502 LIGHTSPEED je združljiva tudi z brezžičnim polnilnim sistemom Logitech G POWERPLAY, ki se prodaja ločeno.

PROGRAMSKA OPREMA LOGITECH G HUB

Nastavitve profila delovanja lahko prilagajate s programsko opremo Logitech G HUB. Te nastavitve vključujejo programiranje gumbov, hitrost poročanja, način zmogljivosti/vzdržljivosti in nastavitve sledenja. Miška G502 LIGHTSPEED omogoča do pet nastavitvev DPI.

Privzeto ima miška G502 LIGHTSPEED naslednje nastavitve:

- DPI: 400/800/1600/3200/6400
- Hitrost poročanja: 1 ms

Nasveti:

- Miška G502 LIGHTSPEED ima privzeto nastavljen en profil delovanja, podpira pa jih pet. Dodatne profile lahko dodate s programsko opremo Logitech G HUB.

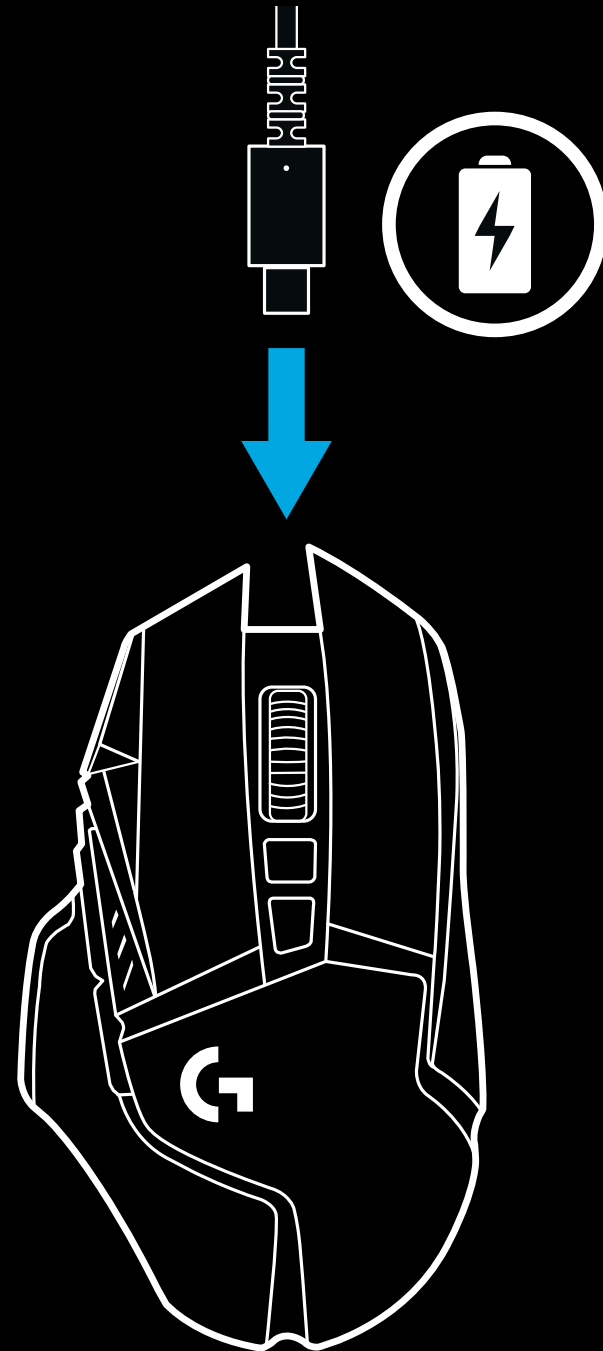

INDIKATORJI DPI / INTEGRIRANIH PROFILOV

POGOSTA VPRAŠANJA

www.logitechG.com/support/G502-LIGHTSPEED

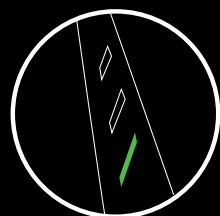

DPI/Profil 1

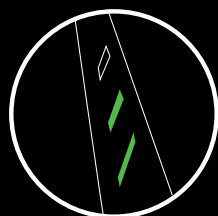

DPI/Profil 2

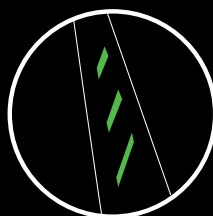

DPI/Profil 3

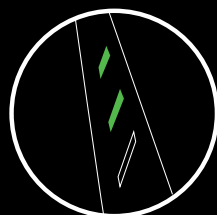

DPI/Profil 4

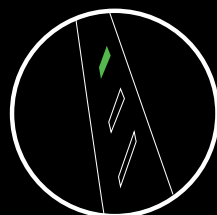

DPI/Profil 5

Vrednosti DPI / profili delovanja so prikazani s tremi LED-indikatorji nad gumbi za upravljanje s palcem. Na zgornjih slikah so prikazane vrednosti, ki jih prikazuje plošča LED.

INSTRUCȚIUNI DE CONFIGURARE

1 În cutia cu accesorii puteți găsi un receptor wireless conectat la adaptorul USB. Cuplați un capăt al cablului la PC, iar celălalt capăt în adaptorul USB și în receptor.

- De asemenea, receptorul poate fi utilizat conectat direct la PC. Cu toate acestea, se recomandă să utilizați cablul și adaptorul în modul wireless, acest lucru oferindu-vă o conectivitate mai bună și acces mai simplu la cablu pentru reîncărcare.

1

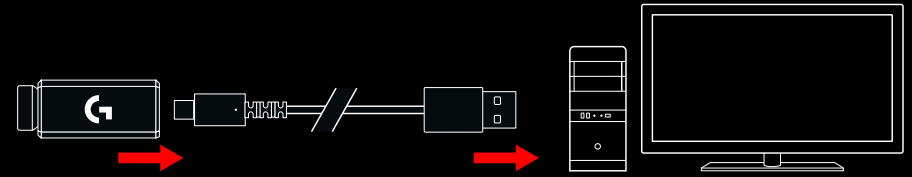

2 Porniți mouse-ul prin comutatorul din partea de jos a acestuia.

2

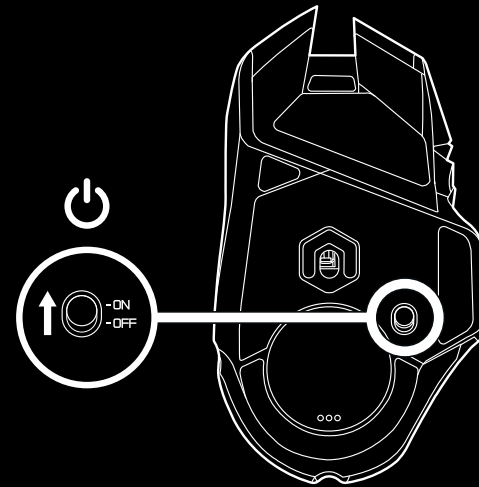

3 Descărcați software-ul Logitech G HUB pentru jocuri

3

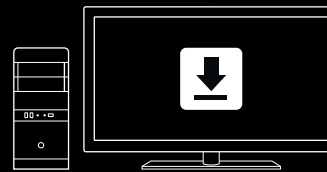

www.logitechG.com/GHUB

- 4 Pentru încărcare, deconectați cablul de la adaptor și cuplați-l în partea din față a mouse-ului. Mouse-ul va funcționa în modul „date prin cablu” ori de câte ori este conectat direct la un PC. Încărcarea completă când bateria este la zero necesită aproximativ 2 ore de conectare la portul USB al unui PC.

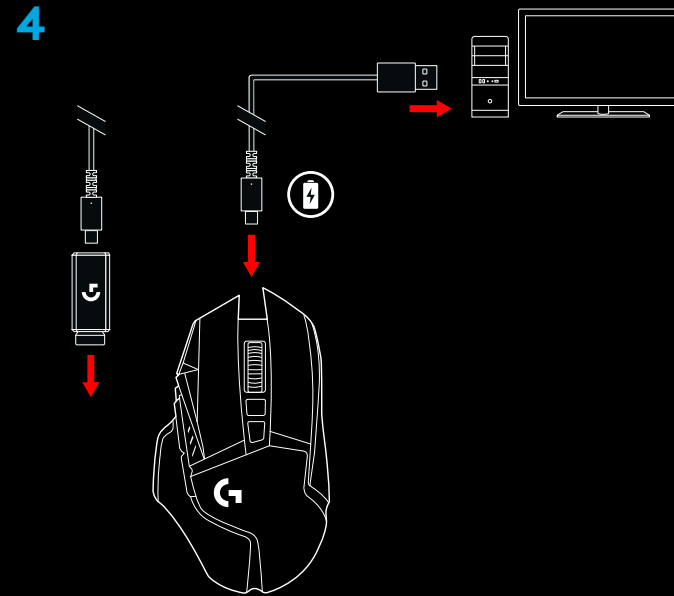

Sfaturi:

- Păstrați mouse-ul și receptorul la o distanță mai mare de 2 m față de routerele wireless sau de alte dispozitive wireless de 2,4 GHz pentru a reduce la minimum zgomotul din mediu.
- G502 LIGHTSPEED are o rază de acoperire wireless de până la 10 metri. Pentru a asigura o performanță optimă în mediile wireless zgomotoase și pentru a păstra cablul de încărcare ușor de accesat, se recomandă să țineți receptorul la o distanță de 20 cm față de mouse.

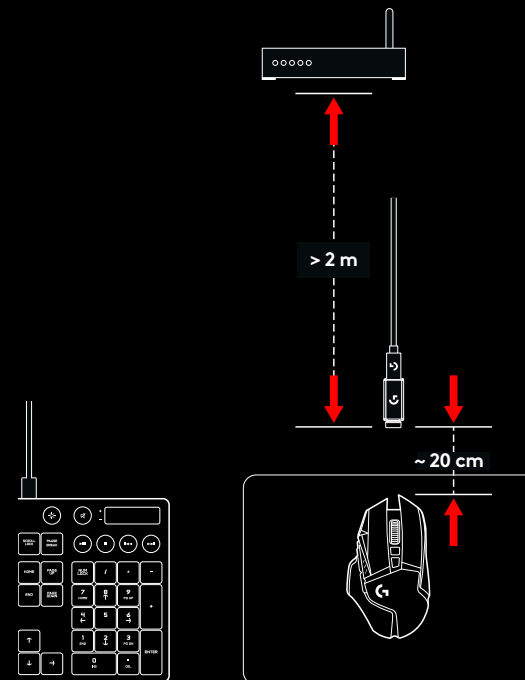

11 BUTOANE COMPLET PROGRAMABILE

- 1 Clic stânga (butonul G1)
- 2 Clic dreapta (butonul G2)
- 3 Creștere DPI (butonul G8)
- 4 Derulare la stânga (roțița înclinată spre stânga)
- 5 Derulare la dreapta (roțița înclinată spre dreapta)
- 6 Reducere DPI (butonul G7)
- 7 Clic mijloc (butonul G3)
- 8 Schimbare DPI/buton sniper (butonul G6)
- 9 Buton pentru comutarea modului roțiței (neprogramabil)
- 10 Înainte (butonul G5)
- 11 Starea bateriei (butonul G9)
- 12 Înapoi (butonul G4)
- 13 Capac superior pentru greutateți (partea de jos a mouse-ului)
- 14 Comutator Pornire/Oprire (în partea de jos a mouse-ului, neprogramabil)
- 15 Capac inferior pentru depozitarea greutateților și a receptorului (partea de jos a mouse-ului)

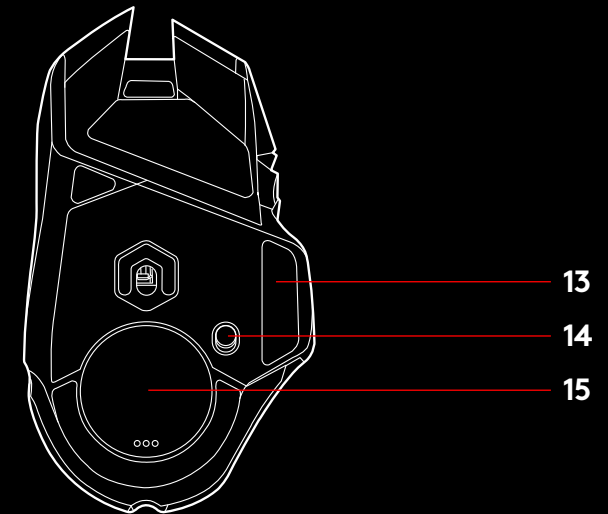
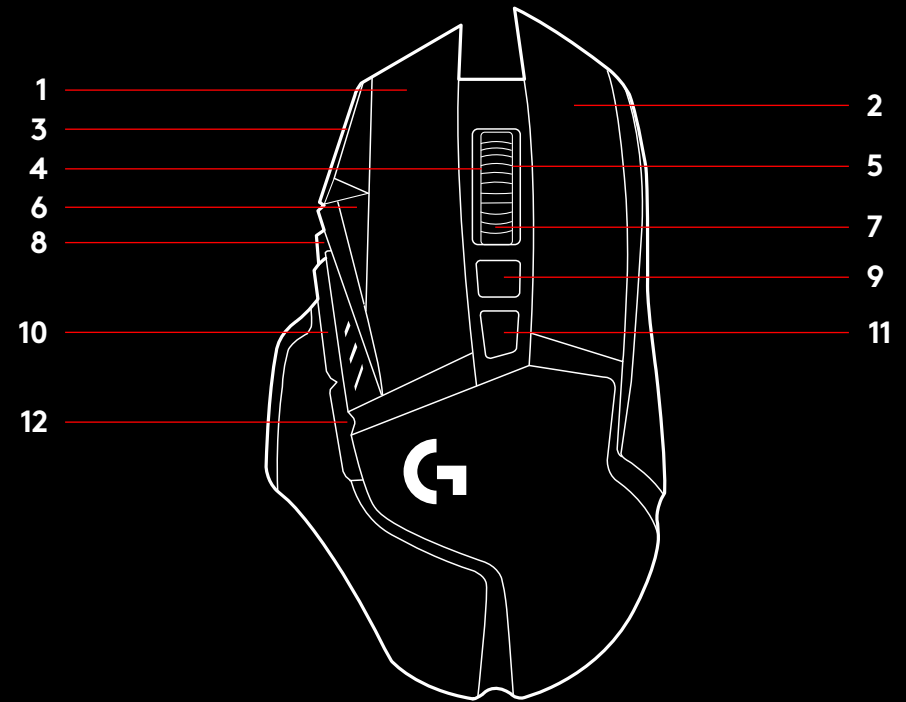

PERSONALIZAREA GREUTĂȚII, DEPOZITAREA RECEPTORULUI ȘI STRATEGIA DE JOC

Capacul superior pentru greutateți poate fi deschis trăgând de partea dreaptă a marginii sale.

Se pot adăuga patru greutateți a câte 2 grame.

Capacul pentru depozitarea greutateților și a receptorului poate fi deschis apăsând spre interior în partea sa inferioară cu degetul mare și trăgând de el cu cealaltă mână.

În interiorul capacului pentru depozitarea receptorului se pot adăuga două greutateți a câte 4 grame.

Capacul pentru depozitarea receptorului și greutatețile pot fi înlocuite cu adaptorul POWERCORE disponibil împreună cu sistemul de încărcare wireless POWERPLAY (comercializat separat).

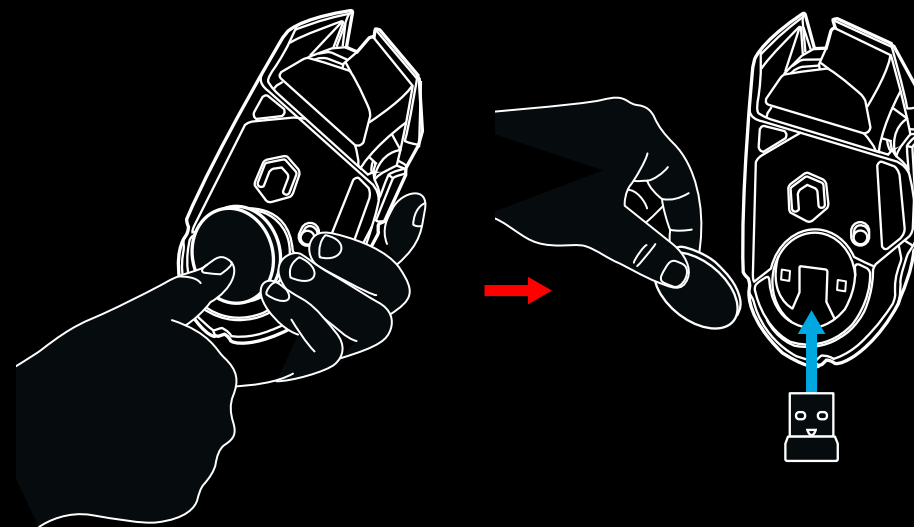
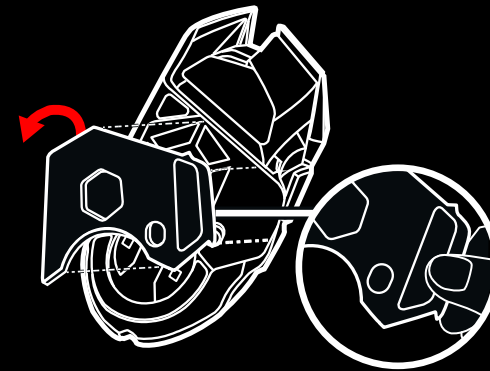

DURATA DE VIAȚĂ A BATERIEI LIGHTSPEED

G502 LIGHTSPEED are o baterie LiPol reîncărcabilă de 250 mAH care îi permite până la 55 de ore de funcționare non-stop la o rată de transmitere de 1 ms cu luminile dezactivate sau 48 de ore de funcționare non-stop la o rată de transmitere de 1 ms când ciclul RGB dedicat culorilor este activat.

- Nivelul de încărcare poate fi verificat când mouse-ul este pornit sau dacă apăsați pe butonul G9 ori utilizați Logitech G HUB pentru a programa un buton prin care să verificați nivelul încărcării.
- Nivelul de încărcare este afișat timp de șapte secunde la pornirea mouse-ului utilizând culoarea și numărul de bare iluminate de pe indicatorul DPI:
- 3 linii verzi = 50 – 100%
- 2 linii verzi = 30 – 50%
- 1 linie verde = 15 – 30%
- 1 linie roșie intermitentă = <15%

Sfaturi:

- Punctul de jos se va aprinde intermitent în roșu când bateria ajunge la 15% sau mai puțin. Când se întâmplă acest lucru, conectați mouse-ul pentru încărcare.
- Nivelul de încărcare, cel de descărcare și restul duratei de viață estimate a bateriei pot fi verificate utilizând Logitech G HUB.

*Durata de viață și capacitatea bateriei pot varia în funcție de vechime și uzură. Bateriile reîncărcabile au un număr limitat de cicluri de încărcare.

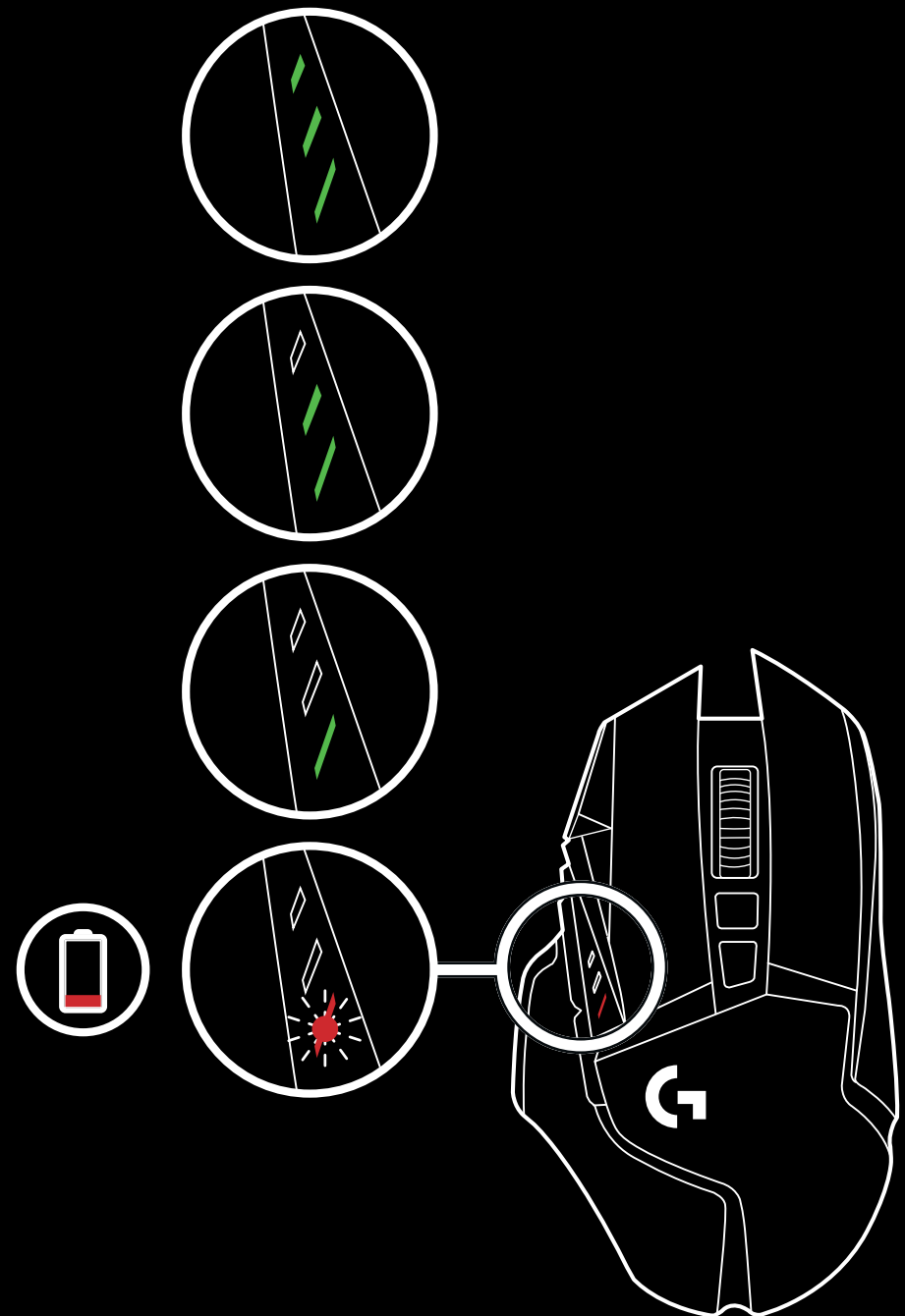

ÎNCĂRCAREA/DATELE PRIN CABLU

Când bateria este descărcată, conectați mouse-ul prin cablul USB de încărcare furnizat. De asemenea, G502 LIGHTSPEED este compatibil cu sistemul de încărcare wireless Logitech G POWERPLAY comercializat separat.

LOGITECH G HUB

Utilizând Logitech G HUB, puteți personaliza setările pentru profilul încorporat. Aceste setări includ programarea butoanelor, rata de transmitere, modurile de performanță/anduranță și comportamentul de urmărire. G502 LIGHTSPEED permite până la cinci setări DPI.

În mod implicit, G502 LIGHTSPEED are următoarele setări:

- DPI: 400/800/1.600/3.200/6.400
- Rată de comunicație: 1 ms

Sfaturi:

- G502 LIGHTSPEED are implicit un profil încorporat, dar permite adăugarea a până la cinci profiluri. Profilurile suplimentare pot fi adăugate utilizând Logitech G HUB.

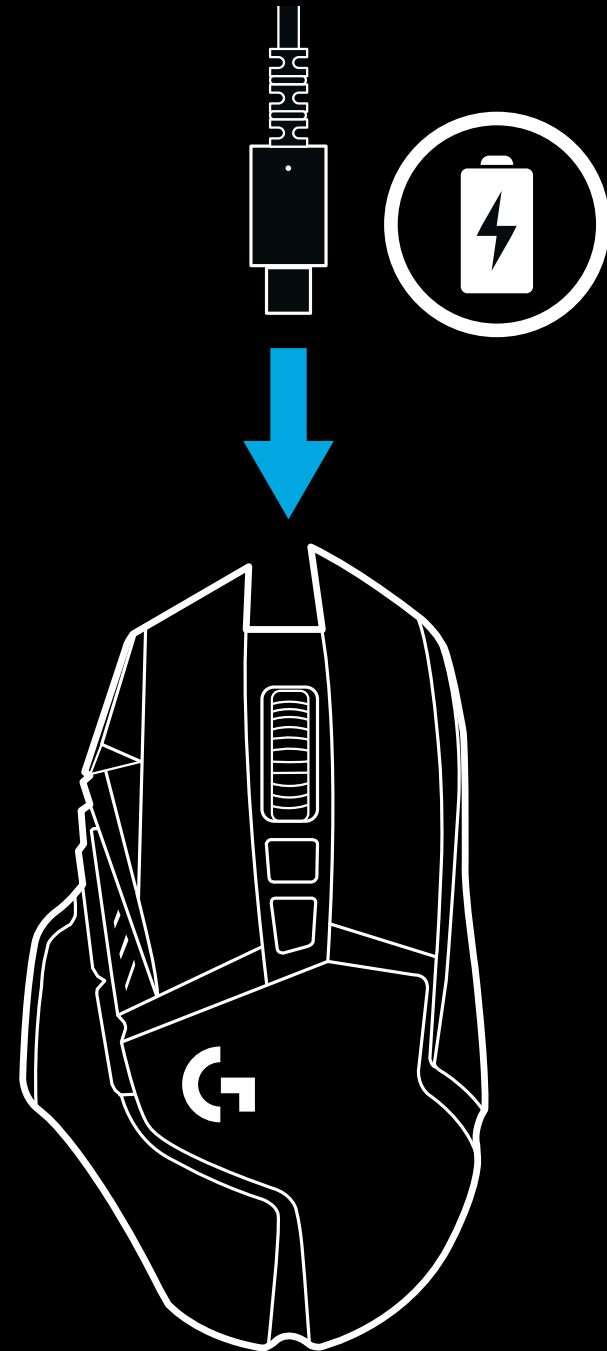

DPI/INDICATOARELE PROFILULUI ÎNCORPORAT

ÎNTREBĂRI FRECVENTE

www.logitechG.com/support/G502-LIGHTSPEED

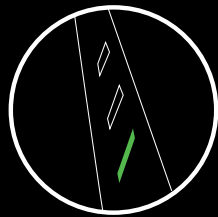

DPI/profil 1

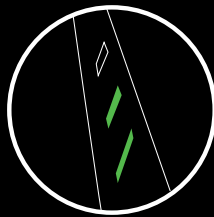

DPI/profil 2

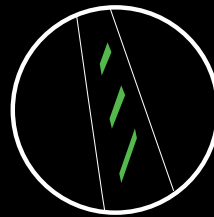

DPI/profil 3

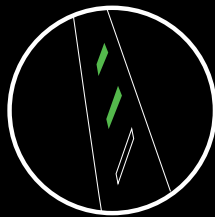

DPI/profil 4

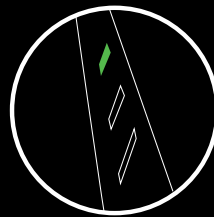

DPI/profil 5

Indicatoarele DPI corespunzătoare profilurilor încorporate sunt afișate prin trei LED-uri situate deasupra butoanelor pentru degetul mare. Ilustrațiile afișate deasupra prezintă valorile indicate de către panoul LED.

KURULUM YÖNERGELERİ

- 1 USB adaptörüne bağlanmış kablosuz alıcıyı aksesuar kutusunda bulabilirsiniz. Kablonun bir ucunu bilgisayara, diğer ucunu USB adaptörüne ve alıcısına takın.
 - Alıcıyı aynı zamanda doğrudan bilgisayara bağlayarak da kullanabilirsiniz. Bununla birlikte, kabloyu ve adaptörü kablosuz moda kullanmanız önerilir. Böylece, daha iyi bağlantının yanı sıra yeniden şarj etme için kabloya kolay erişim sağlanır.

- 2 Mouse'un altındaki anahtarı kullanarak mouse'u açın.

- 3 Logitech G HUB oyun yazılımını indirin

1

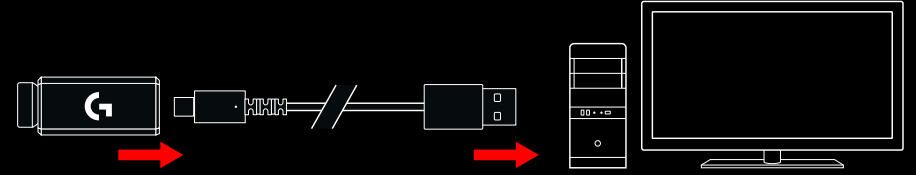

2

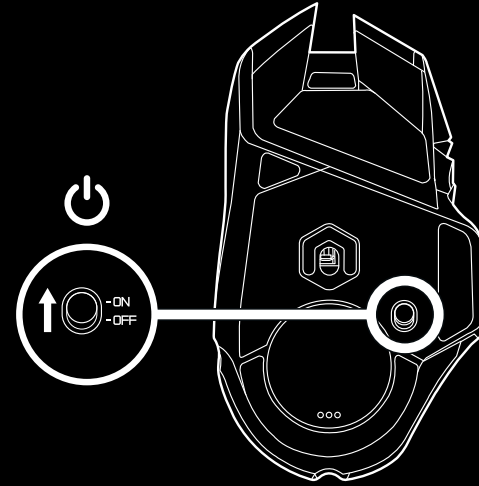

3

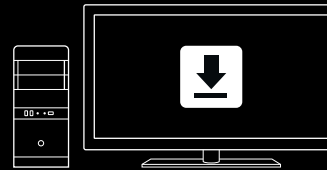

www.logitechG.com/GHUB

- 4 Şarj etmek için kabloyu adaptörden çıkarın ve mouse'un ön tarafına takın. Mouse'unuz doğrudan bir bilgisayara takıldığında kablo üzerinden veri transferi modunda çalışır. Bilgisayardaki USB bağlantı noktasına bağlıyken baştan tamamen şarj olabilmesi için yaklaşık 2 saat gereklidir.

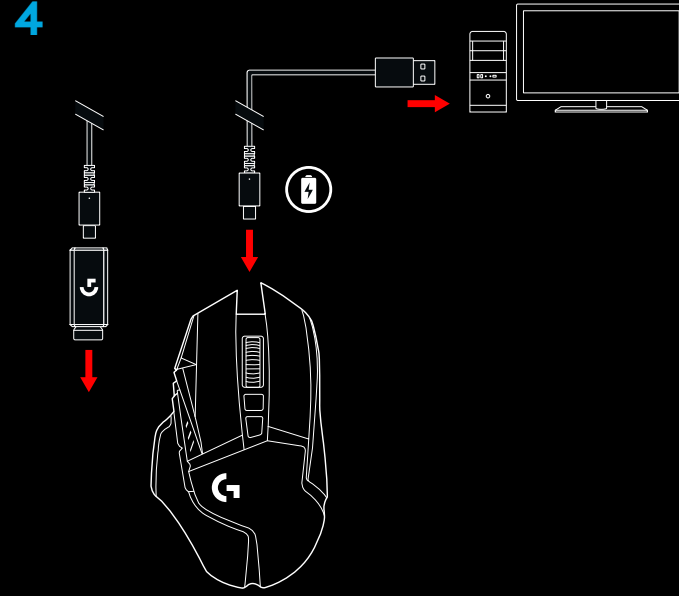

İpuçları:

- Ortam gürültüsünü en aza indirmek için mouse ve alıcıyı kablosuz yönlendiricilerden ve diğer 2,4 GHz'lik kablosuz cihazlardan 2 m veya daha uzakta tutun.
- G502 LIGHTSPEED, 10 metreye kadar kablosuz kapsama alanına sahiptir. Gürültülü kablosuz ortamlarda en iyi performansı elde etmek ve şarj kablosunu kolay erişilebilir hale getirmek için alıcıyı mouse'tan en fazla 20 cm uzaklıkta tutmanız önerilir.

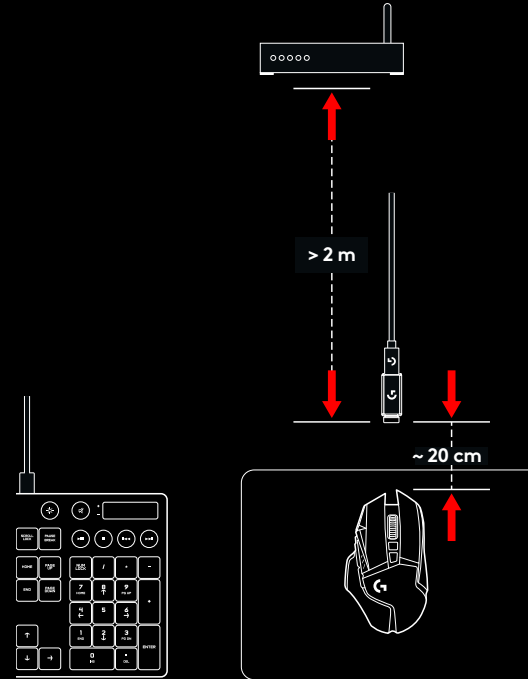

11 ADET TAMAMEN PROGRAMLANABİLİR TUŞ

- 1 Sol tıklama (Düğme G1)
- 2 Sağ tıklama (Düğme G2)
- 3 DPI yukarı (Düğme G8)
- 4 Sola kaydır (Tekerleği sola yatmış)
- 5 Sağa kaydır (Tekerleği sağa yatmış)
- 6 DPI aşağı (Düğme G7)
- 7 Orta tıklama (Düğme G3)
- 8 DPI üst karakter/sniper düğmesi (Düğme G6)
- 9 Tekerlek modu açma kapama düğmesi (programlanamaz)
- 10 İleri (Düğme G5)
- 11 Pil durumu (Düğme G9)
- 12 Geri (Düğme G4)
- 13 Üst ağırlık kapağı (mouse'un altında)
- 14 Açma/Kapama anahtarı (mouse'un altında, programlanamaz)
- 15 Alt ağırlık ve alıcı depolama kapağı (mouse'un altında)

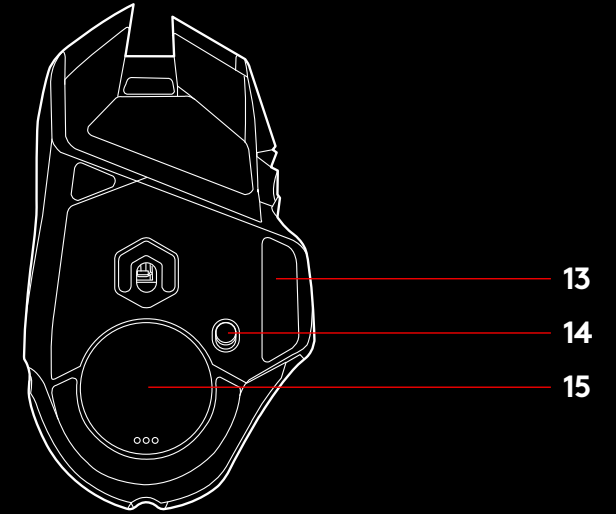
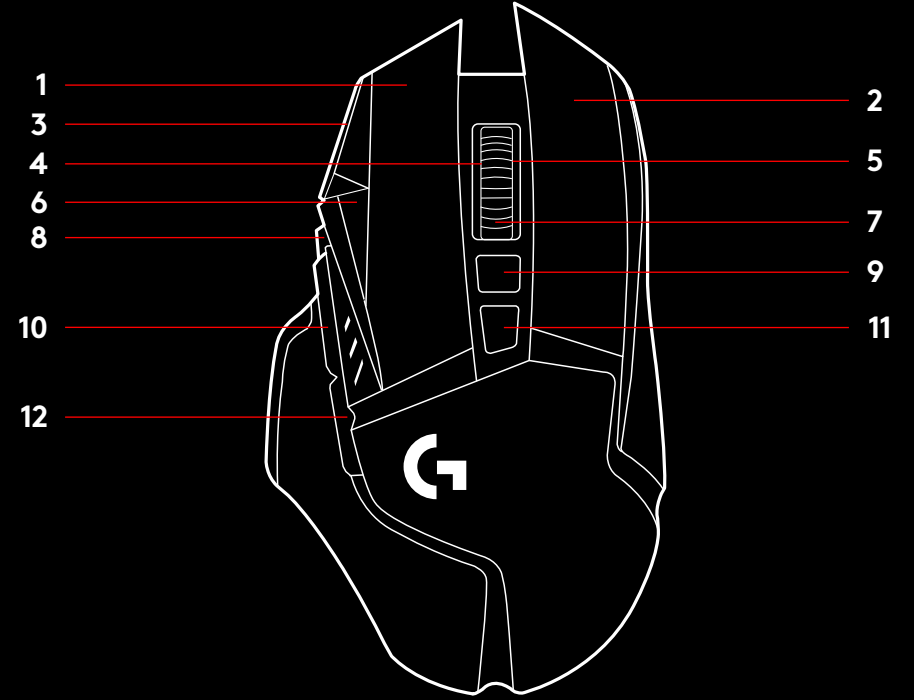

AĞIRLIK ÖZELLEŞTİRME, ALICI DEPOLAMA VE POWERPLAY

Üst ağırlık kapağı, sağ kenarından çekilerek açılabilir.

4 adet 2 gramlık ağırlık eklenebilir.

Alt ağırlık ve alıcı depolama kapağı, bir elin başparmağıyla kapağın alt tarafına içe doğru bastırılarak ve diğer elle çekilerek açılabilir.

Alıcı depolama kapağının altına 2 adet 4 gramlık ağırlık eklenebilir.

Alıcı depolama kapağı ve ağırlıklar, POWERPLAY kablosuz şarj sistemiyle (ayrı satılır) birlikte gelen POWERCORE adaptör ile değiştirilebilir.

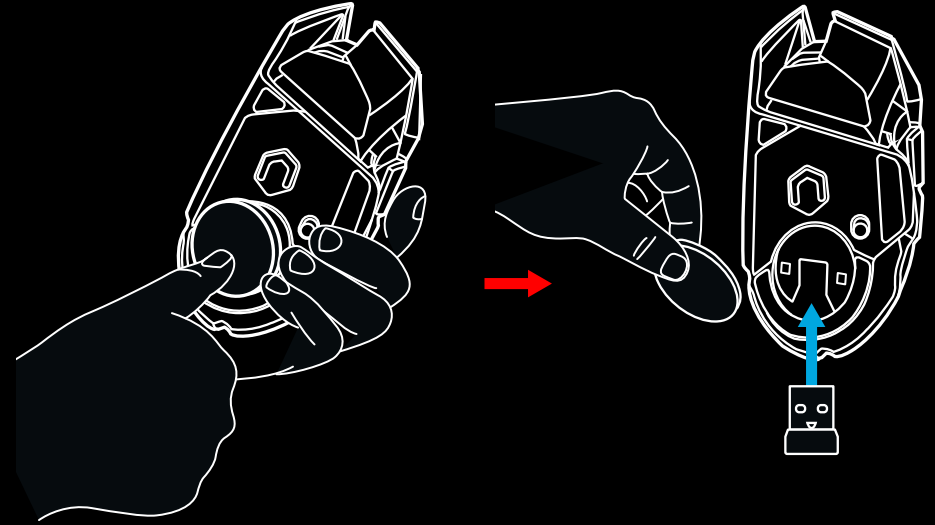
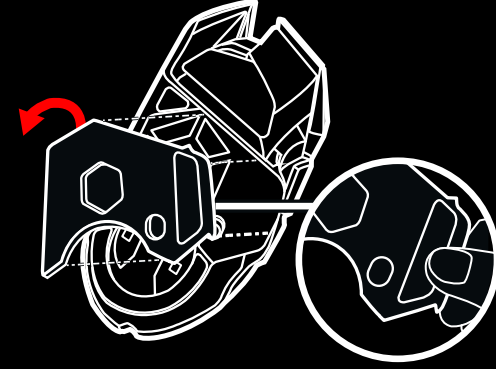

LIGHTSPEED PİL ÖMRÜ

G502 LIGHTSPEED'in, aydınlatma kapalıyken 1 ms raporlama hızında 55 saate kadar kesintisiz oyun performansı veya RGB renk döngüsü özelliği açıkken 1 ms raporlama hızında 48 saat kesintisiz oyun performansı sunan, yeniden şarj edilebilir 250 mAH LiPol pili vardır.*

- Şarj düzeyi, mouse açıkken veya G9 düğmesine basarak ya da şarj düzeyini görmek üzere Logitech G HUB ile bir tuş atanarak kontrol edilebilir.
- Şarj düzeyi, mouse açıkken DPI göstergesindeki çubukların rengi ve sayısı kullanılarak yedi saniye boyunca görüntülenir:
- 3 yeşil çizgi = %50-100
- 2 yeşil çizgi = %30-50
- 1 yeşil çizgi = %15-30
- 1 yanıp sönen kırmızı çizgi = <%15

İpuçları:

- Alttaki nokta, pil %15 düzeyinde veya daha az olduğunda kırmızı yanıp söner. Bu durumda şarj etmek üzere mouse'unuzu bilgisayarınıza takın.
- Şarj düzeyi, güç kullanımı ve tahmini kalan pil ömrünü Logitech G HUB'dan görebilirsiniz.

**Pil ömrü ve kapasitesi kullanımınıza bağlı olarak değişiklik gösterebilir. Şarj edilebilir pillerin, yeniden şarj edilebilme sayısı sınırlıdır.

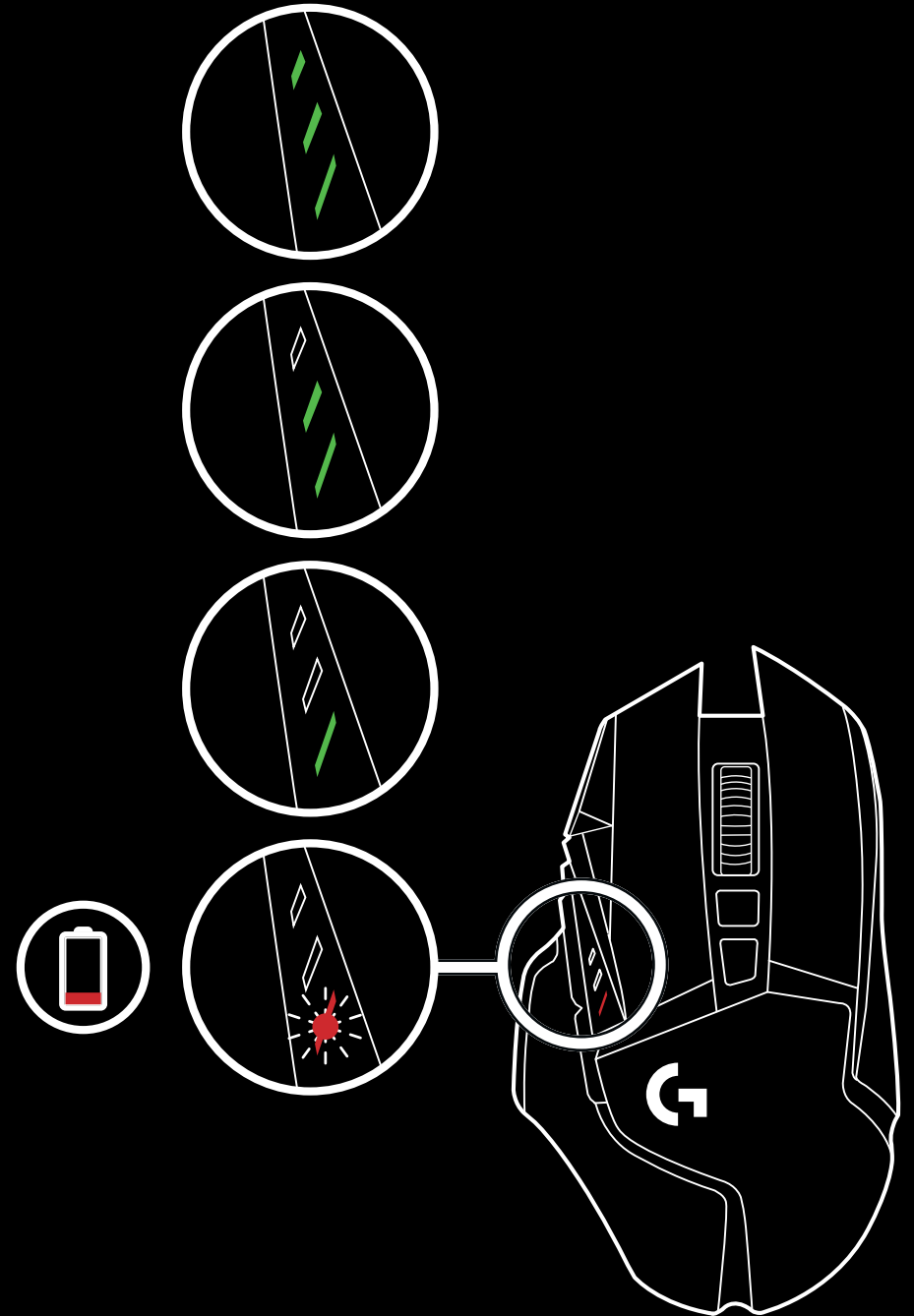

ŞARJ ETME/KABLO ÜZERİNDEN VERİ TRANSFERİ

Pil gücü düşük olduğunda mouse'unuzu kutusundan çıkan USB şarj kablosuyla bilgisayarınıza bağlayın. G502 LIGHTSPEED aynı zamanda, ayrı satılan Logitech G POWERPLAY kablosuz şarj sistemi ile de uyumludur.

LOGITECH G HUB

Logitech G HUB'ı kullanarak yerleşik profil ayarlarını özelleştirebilirsiniz. Bu ayarlar düğme programlama, bildirim hızı, performans/dayanıklılık modları ve izleme davranışını içerir.

G502 LIGHTSPEED, azami 5 DPI ayara izin verir.

G502 LIGHTSPEED'te varsayılan olarak şu ayarlar bulunur:

- DPI: 400/800/1600/3200/6400
- Bildirim hızı: 1 ms

İpuçları:

- G502 LIGHTSPEED, varsayılan olarak 1 adet yerleşik bellek profiline sahiptir fakat 5 adede kadar yerleşik bellek profili destekler. Ekstra profiller, Logitech G HUB ile eklenebilir.

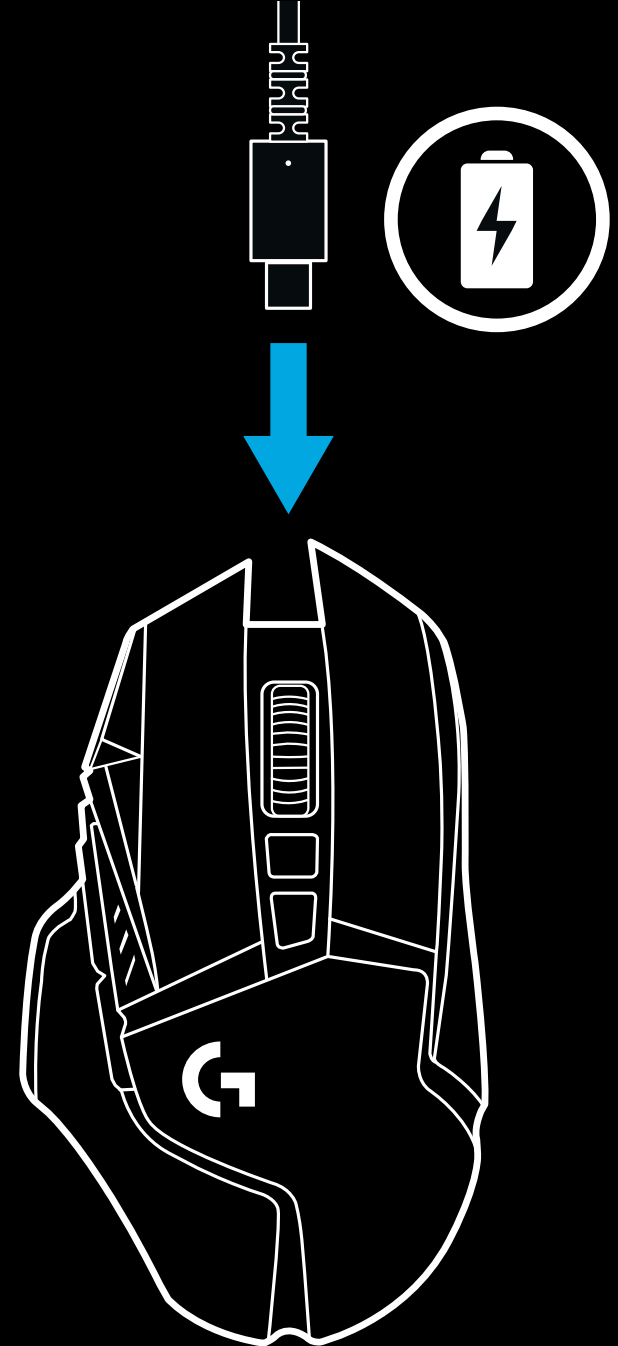

DPI/YERLEŐİK PROFİL GÖSTERGELERİ

SIKÇA SORULAN SORULAR

www.logitechG.com/support/G502-LIGHTSPEED

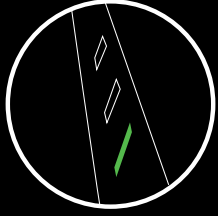

DPI/Profil 1

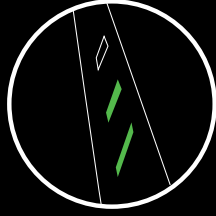

DPI/Profil 2

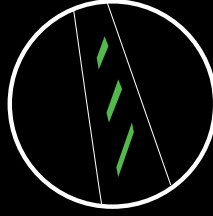

DPI/Profil 3

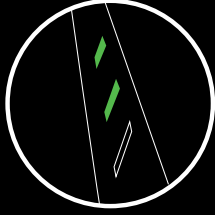

DPI/Profil 4

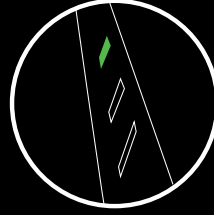

DPI/Profil 5

DPI/Yerleşik profiller başparmak tuşlarının üstündeki üç LED kullanılarak gösterilir. Yukarıdaki resimlerde LED panelinde hangi değerlerin belirtildiği gösterilir.

إرشادات الإعداد

1 يمكن العثور على مستقبل لاسلكي متصل بمحوّل USB في علبة الملحقات. قم بتوصيل أحد طرفي الكابل بجهاز الكمبيوتر، والطرف الآخر بمحوّل USB والمستقبل.

– يمكن استخدام المستقبل كذلك أثناء توصيله بجهاز الكمبيوتر مباشرة. ولكن، يُوصى باستخدام الكابل والمحوّل في الوضع اللاسلكي، نظرًا لأن ذلك يسمح بإمكانية توصيل أفضل وإمكانية استخدام أسهل للكابل لإعادة الشحن.

1

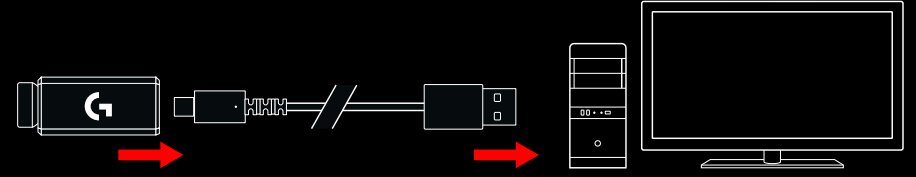

2 قم بتشغيل الماوس من خلال زر التبديل أسفل الماوس.

2

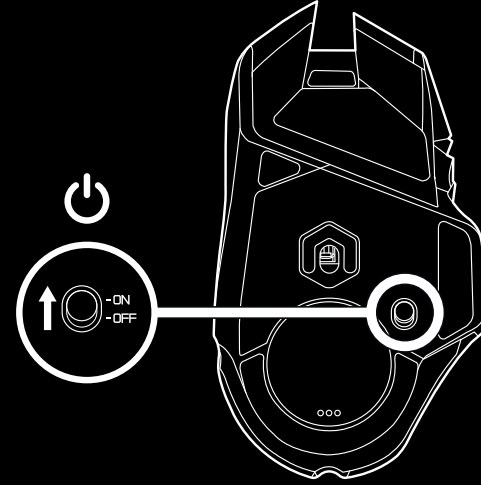

3 تنزيل برنامج G HUB للألعاب

3

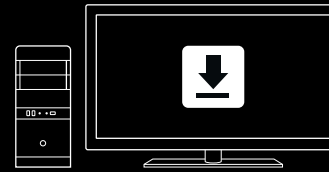

www.logitechG.com/GHUB

4

4 للشحن، يمكنك فصل الكابل من المحوّل وتوصيل طرف الماوس. سيعمل الماوس في وضع نقل البيانات عبر الكابل عند توصيله بجهاز الكمبيوتر مباشرة. ويحتاج الشحن الكامل بعد التفريغ التام التوصيل بمنفذ USB في جهاز كمبيوتر لمدة ساعتين تقريبًا.

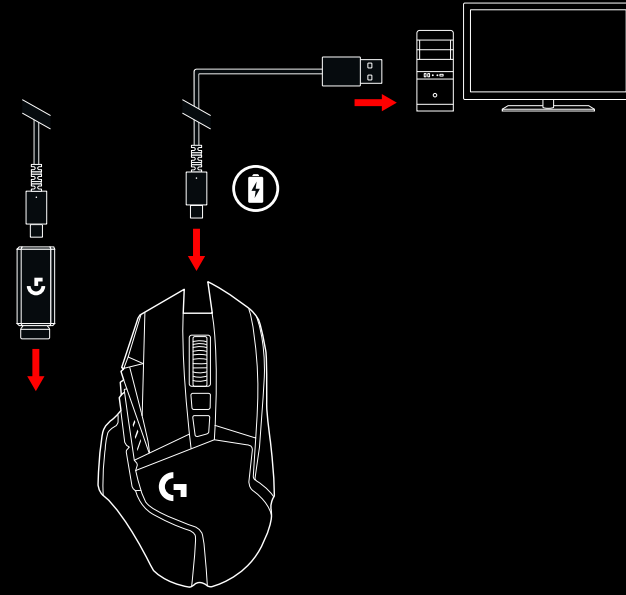

تلميحات:

- احرص على وضع الماوس والمستقبل على بُعد 2م فأكثر من الموجّهات اللاسلكية أو غير ذلك من الأجهزة اللاسلكية التي تعمل بتردد 2.4 غيغاهرتز للحد من تداخل الموجات المحيطة.
- يتميز الطراز G502 LIGHTSPEED بنطاق تشغيل لاسلكي يصل إلى 10 أمتار. لضمان الحصول على أفضل أداء في محيط التداخل اللاسلكي، ولضمان الوصول إلى كابل الشحن بسهولة، يُوصى بوضع المستقبل على مسافة لا تزيد عن 20 سم من الماوس.

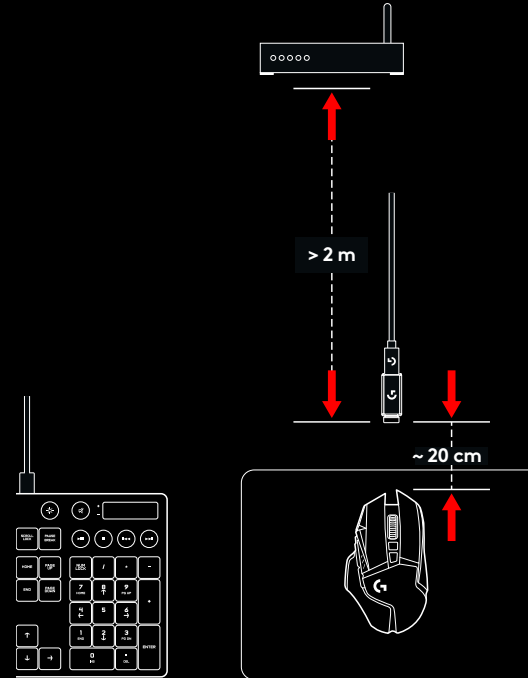

11 زرًا قابلاً للبرمجة بالكامل

- 1 نقر بالزر الأيسر (الزر G1)
- 2 نقر بالزر الأيمن (الزر G2)
- 3 زيادة حساسية النقاط لكل بوصة DPI (الزر G8)
- 4 تمرير لليساار (إمالة البكرة لليساار)
- 5 تمرير لليمين (إمالة البكرة لليمين)
- 6 خفض حساسية النقاط لكل بوصة DPI (الزر G7)
- 7 نقر أوسط (الزر G3)
- 8 تبديل حساسية DPI / زر القناصة (الزر G6)
- 9 زر تبديل وضع البكرة (غير قابل للبرمجة)
- 10 الأمام (الزر G5)
- 11 وضع البطارية (الزر G9)
- 12 الرجوع (الزر G4)
- 13 غطاء حجرة الوزن العلوي (أسفل الماوس)
- 14 زر تبديل التشغيل/الإيقاف (أسفل الماوس، لا يقبل البرمجة)
- 15 غطاء حجرة الوزن السفلي وتخزين المستقبل (أسفل الماوس)

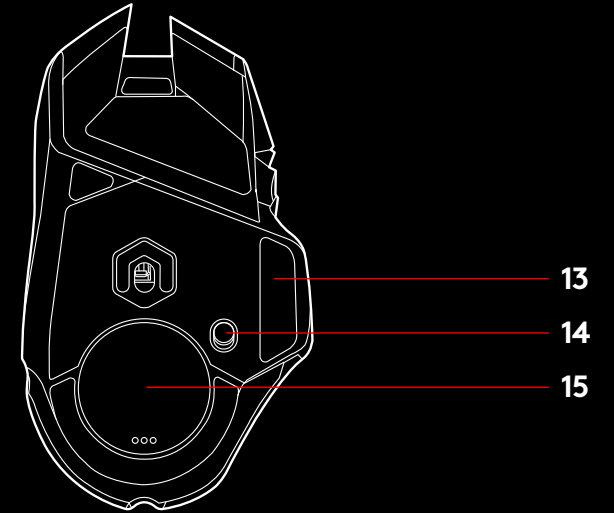
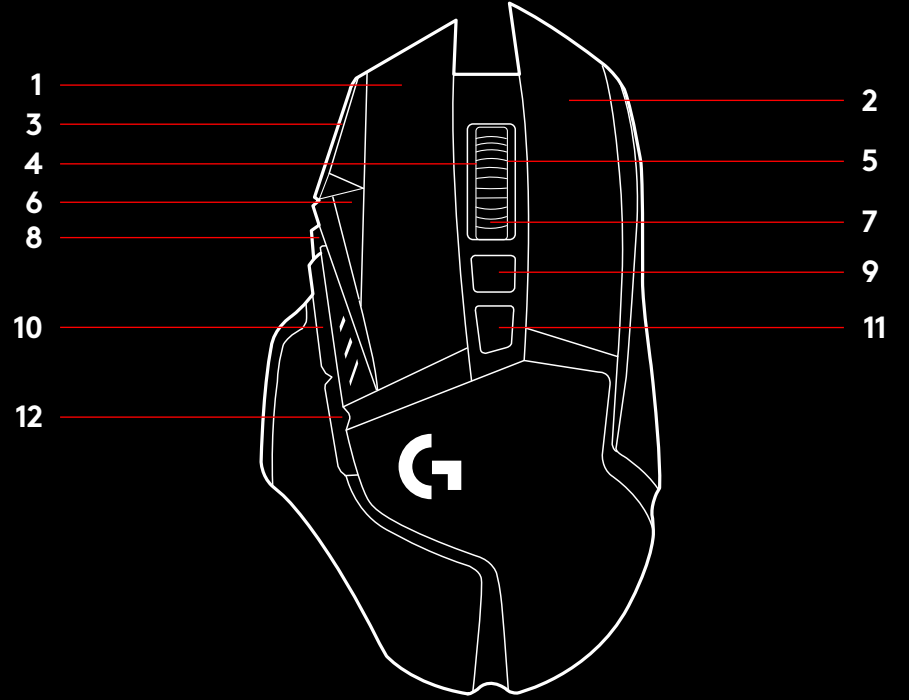

تخصيص الوزن وتخزين المستقبل ووضع POWERPLAY

يمكن فتح غطاء حجرة الوزن العلوي عبر جذبه من الحافة اليمنى.

يمكن إضافة أوزان تبلغ 2x 4 جرام.

يمكن فتح غطاء حجرة الوزن السفلي وتخزين المستقبل بالضغط بالإبهام نحو الداخل أسفل الغطاء مع جذبه إلى خارج باليد الأخرى.

يمكن إضافة أوزان تبلغ 4x 2 جرام أسفل غطاء حجرة تخزين المستقبل.

يمكن استبدال غطاء حجرة تخزين المستقبل والأوزان بمحوّل POWERCORE المتاح مع جهاز POWERPLAY للشحن اللاسلكي (يُباع بشكل منفصل).

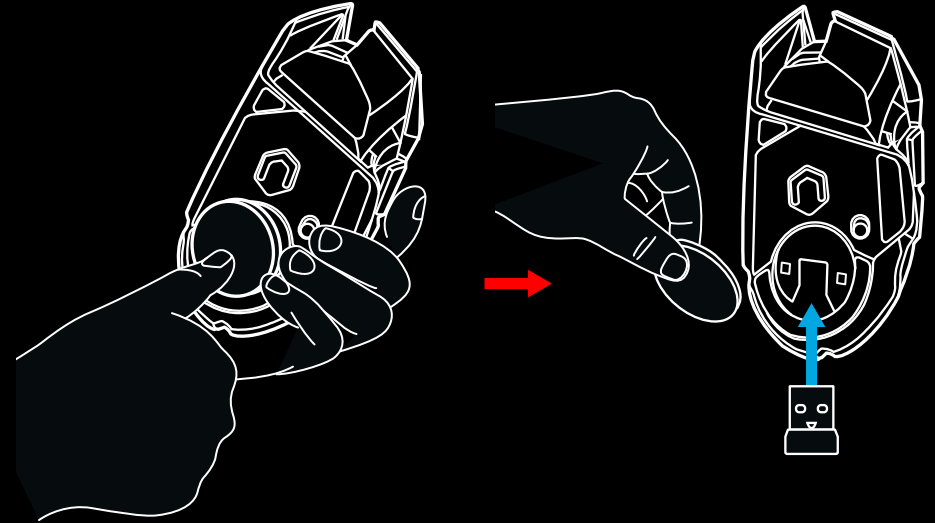
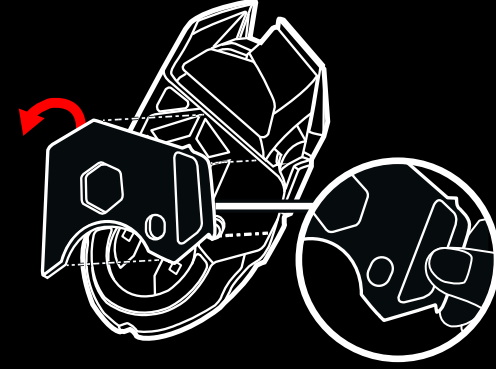

طاقة بطارية LIGHTSPEED

يحتوي الطراز G502 LIGHTSPEED على بطارية LiPo قابلة لإعادة الشحن سعتها 250 ملي أمبير في الساعة، مما يوفر للماوس إمكانية اللعب بدون توقف لمدة 55 ساعة وبمعدل استهلاك يبلغ 1 ملي ثانية أثناء إيقاف الإضاءة، أو لمدة 48 ساعة من اللعب بدون توقف بمعدل استهلاك 1 ملي ثانية مع تشغيل دائرة ألوان RGB.*

- يمكن التحقق من مستوى الشحن أثناء تشغيل الماوس بالضغط على الزر G9 أو باستخدام برنامج Logitech G HUB لتعيين زر للتحقق من مستوى الشحن.
- يتم عرض مستوى الشحن لمدة سبع ثوانٍ عند تشغيل الماوس باستخدام اللون وعدد الأشرطة المضيئة على مؤشر حساسية DPI:
- 3 من الخطوط الخضراء = 50%-100%
- 2 من الخطوط الخضراء = 30%-50%
- خط أخضر واحد = 15%-30%
- خط أحمر وامض = >15%

تلميحات:

- ستومض النقطة السفلى باللون الأحمر عند وصول البطارية إلى 15% أو أقل. وعند حدوث ذلك، قم بتوصيل الماوس للشحن.
- يمكن التحقق من مستوى الشحن واستنزاف الطاقة والطاقة المتبقية في البطارية من خلال برنامج Logitech G HUB.

* قد تختلف طاقة البطارية وقدرتها باختلاف عمرها ومعدل استخدامها. والبطاريات القابلة لإعادة الشحن لها عدد محدود من دورات الشحن.

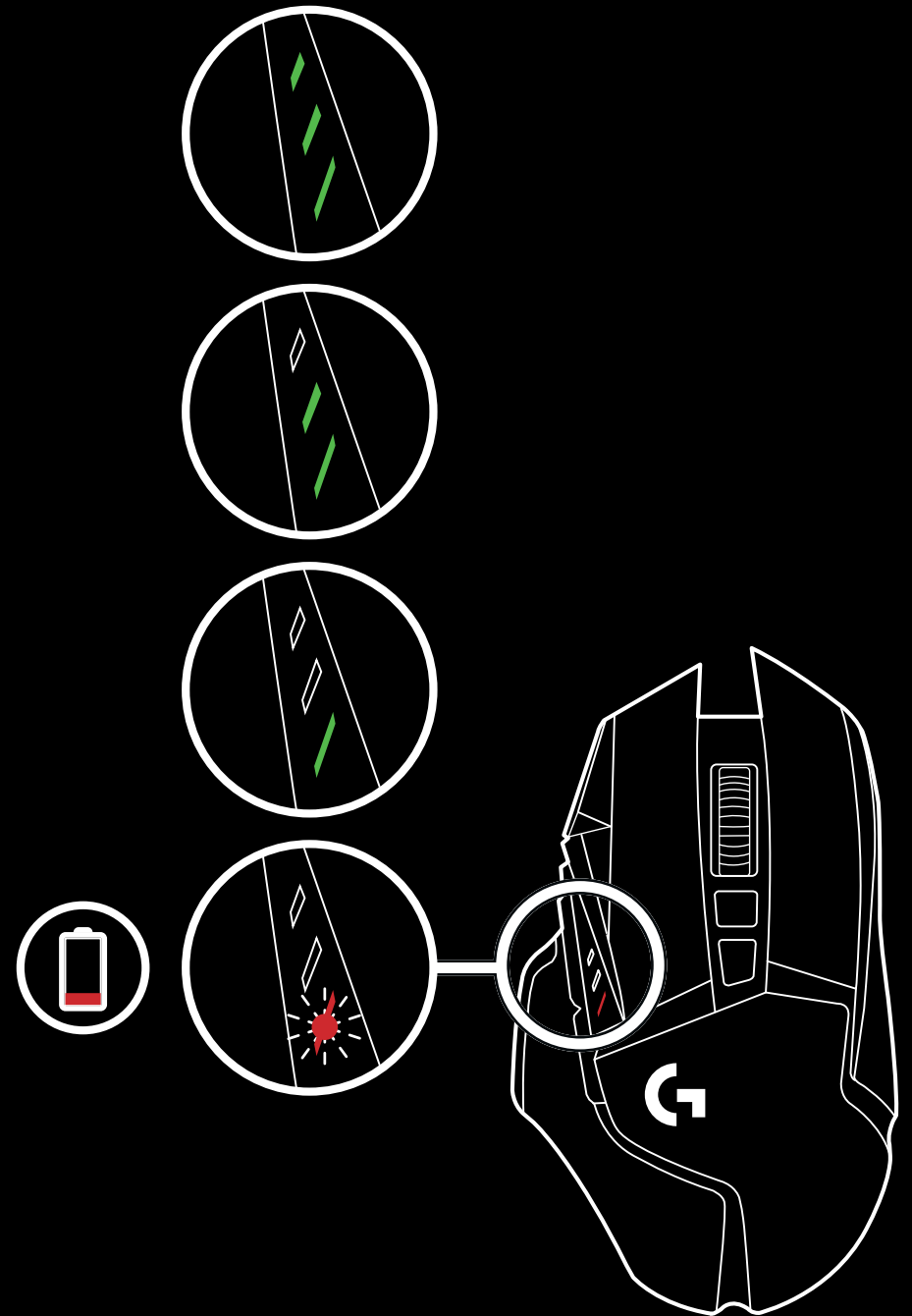

الشحن/نقل البيانات عبر الكابل

قم بتوصيل الماوس عبر كابل شحن USB المتوفر لديك عند انخفاض مستوى طاقة البطارية. الطراز G502 LIGHTSPEED متوافق أيضًا مع جهاز Logitech G POWERPLAY للشحن اللاسلكي، والذي يُباع بشكل منفصل.

LOGITECH G HUB

يمكنك تخصيص إعدادات ملف التعريف المضمن في الماوس باستخدام برنامج Logitech G HUB. وتتضمن هذه الإعدادات برمجة الأزرار، ومعدل الإبلاغ، وأوضاع الأداء/التحمل، وسلوك التتبع. يوفر الطراز G502 LIGHTSPEED ما يصل إلى 5 إعدادات لحساسية النقاط لكل بوصة DPI.

يتضمن الطراز G502 LIGHTSPEED بشكل افتراضي الإعدادات التالية:

- حساسية 400 DPI: 6400/3200/1600/800

- معدل التقارير: 1 ملي ثانية

تلميحات:

- يشتمل G502 LIGHTSPEED على ملف تعريف مضمن بشكل افتراضي، ولكنه يدعم تضمين ما يصل إلى 5 ملفات تعريف. ويمكن إضافة المزيد من الملفات باستخدام Logitech G HUB

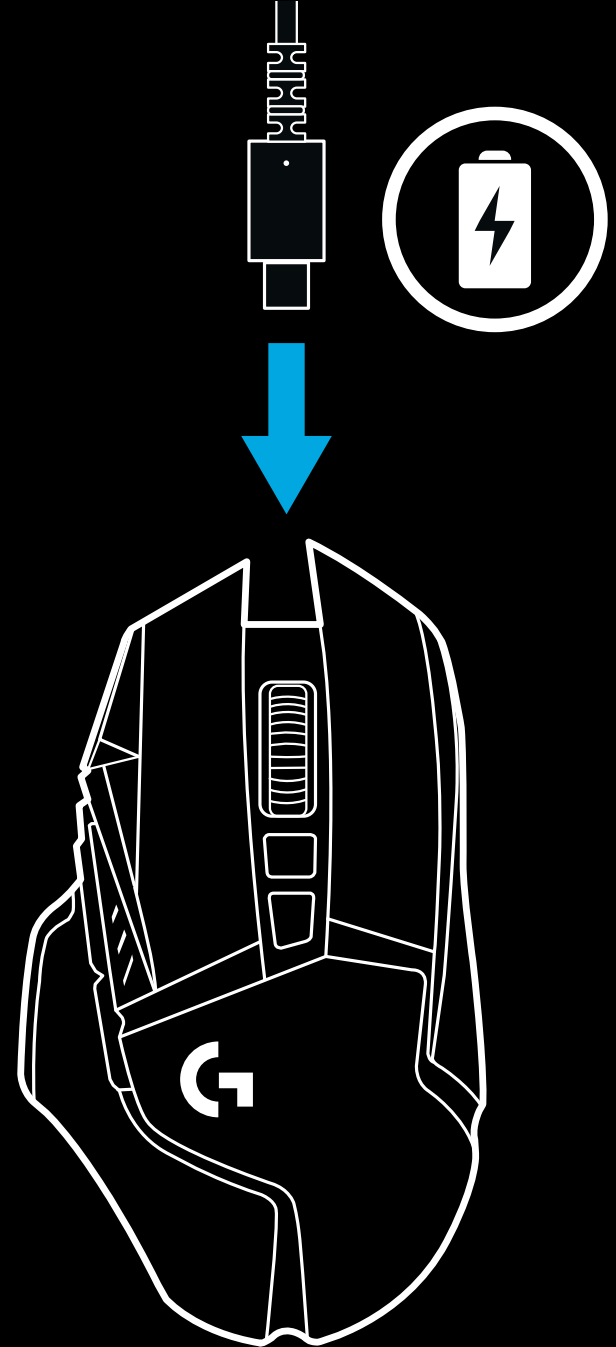

مؤشرات DPI/ملف التعريف المضمّن

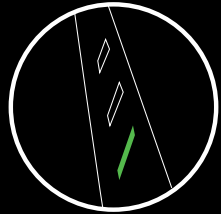

1 ملف التعريف DPI

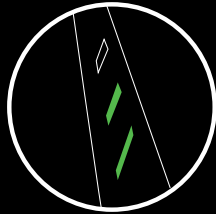

2 ملف التعريف DPI

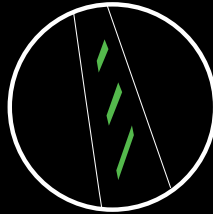

3 ملف التعريف DPI

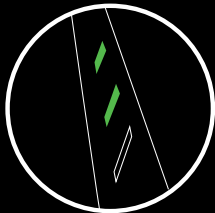

4 ملف التعريف DPI

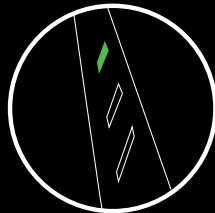

5 ملف التعريف DPI

يتم عرض ملفات تعريف DPI/المضمّنة باستخدام ثلاثة مصابيح LED أعلى أزرار الإبهام. توضح الصورة أعلاه القيم التي تتم الإشارة إليها في لوحة مصابيح LED.

הוראות התקנה

1 בקופסת האביזרים ניתן למצוא מקלט אלחוטי המחובר למתאם USB. חבר את קצהו האחד של הכבל למחשב ואת הקצה השני למקלט ומתאם ה-USB.

– ניתן גם לחבר את המקלט ישירות למחשב. עם זאת השימוש בכבל ובמתאם במצב אלחוטי מומלץ ומאפשר קישוריות טובה יותר וגישה קלה לכבל לצורך טעינה.

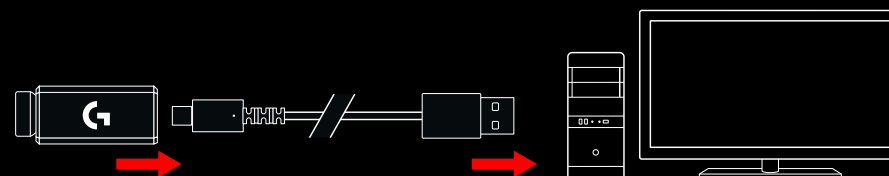

2 הפעל את העכבר באמצעות המתג הממוקם בתחתיתו.

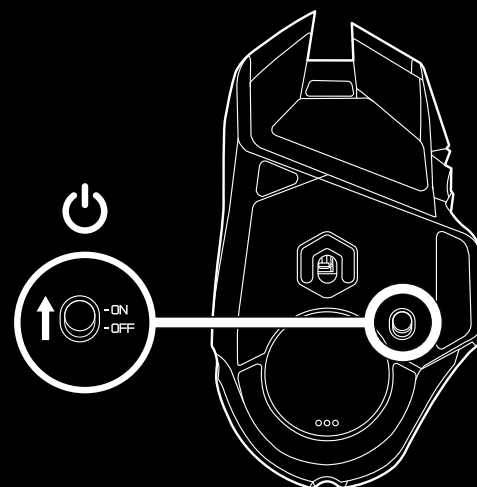

3 הורד את תוכנת משחק Logitech G HUB

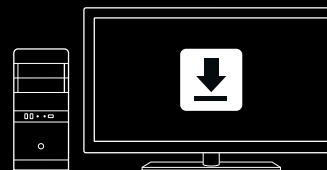

www.logitechG.com/GHUB

4 לטעינה, נתק את הכבל מהמתאם וחבר אותו לשקע בחלקו הקדמי של העכבר. בכל פעם שהעכבר מחובר ישירות למחשב הוא יפעל במצב נתונים-על-כבל. טעינה מלאה ממצב ריק דורשת בסביבות השעתיים בחיבור ליציאת ה-USB במחשב.

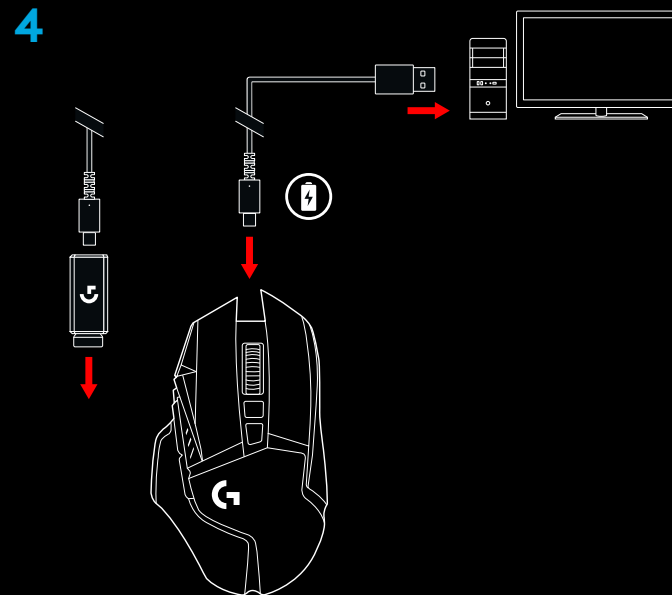

עצות שימוש:

- לצמצום הרעש הסביבתי, מקם את העכבר והמקלט במרחק של 2 מ' ומעלה מנתב אלחוטי או מהתקנים אלחוטיים אחרים העובדים בתדר 2.4GHz.
- הטווח האלחוטי של ה-G502 LIGHTSPEED עומד על עד 10 מטר להבטחת ביצועים אופטימליים בסביבות אלחוטיות רועשות ולשמירה על נגישות של כבל הטעינה, מומלץ למקם את המקלט במחקר של עד 20 ס"מ מהעכבר.

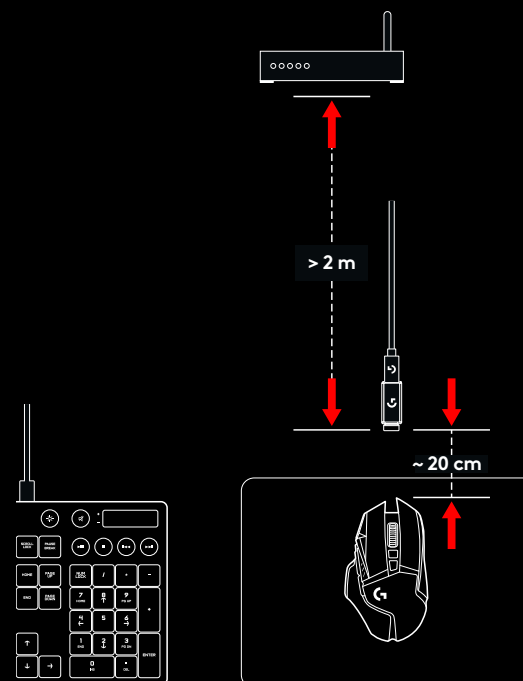

11 לחצנים ניתנים לתכנות מלא

- 1 הקשה שמאלית (לחצן G1)
- 2 הקשה ימנית (לחצן G2)
- 3 הגדלת DPI (לחצן G8)
- 4 גלילה שמאלה (הטיית גלגלת שמאלה)
- 5 גלילה ימינה (הטיית גלגלת ימינה)
- 6 הורדת DPI (לחצן G7)
- 7 הקשה אמצעית (לחצן G3)
- 8 לחצן צלף/החלפה DPI (לחצן G6)
- 9 לחצן החלפת מצב גלגלת (לא ניתן לתכנות)
- 10 קדימה (לחצן G5)
- 11 מצב סוללה (לחצן G9)
- 12 אחורה (לחצן G4)
- 13 דלת משקולת עליונה (בתחתית העכבר)
- 14 מתג הדלקה/כיבוי (תחתית העכבר, לא ניתן לתכנות)
- 15 דלת הנמכת משקולת ואחסון המקלט (בתחתית העכבר)

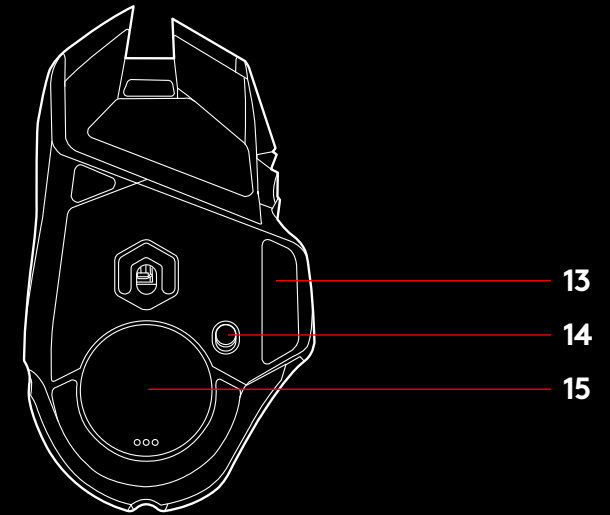
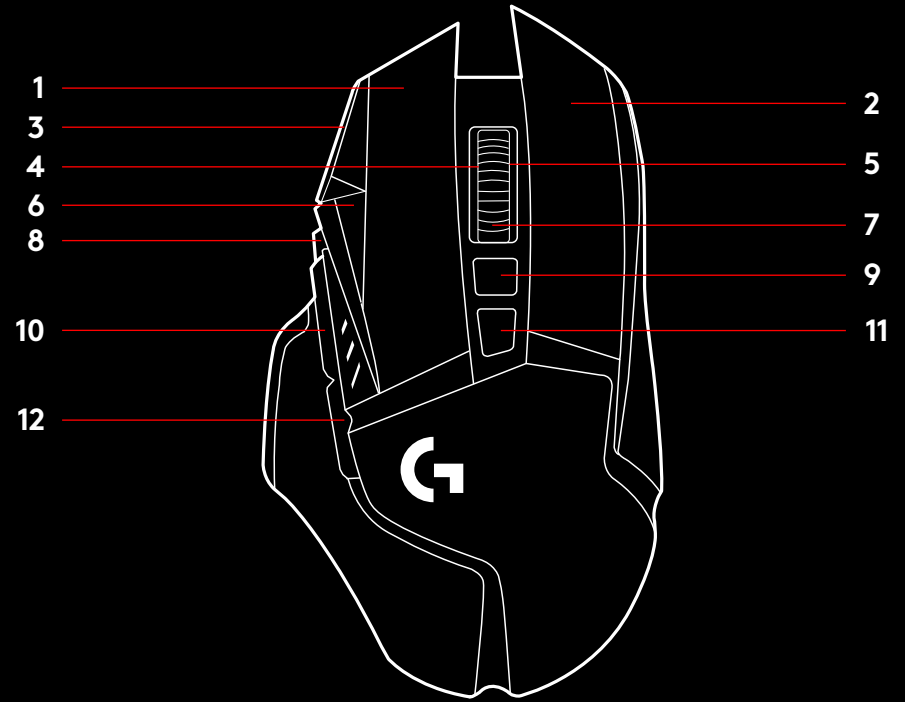

התאמה אישית של המשקל, אחסון המקלט POWERPLAY-1

ניתן לפתוח את דלת המשקולת העליונה על ידי משיכת הקצה הימני שלה.

ניתן להוסיף ארבע פעמים משקולות של 2 גרם.

ניתן לפתוח את כיסוי אחסון המקלט ואת הנמכת המשקל על ידי לחיצה כלפי פנים בחלק התחתון של הכיסוי בעזרת האגודל ולמשוך אותו כלפי חוץ עם היד השנייה.

ניתן להוסיף פעמיים משקולות של 4 גרם לכיסוי האחסון של המקלט.

ניתן להחליף את כיסוי אחסון המקלט ומשקולות באמצעות מתאם POWERCORE אשר זמין עם מערכת טעינה אלחוטית (נמכרת בנפרד).

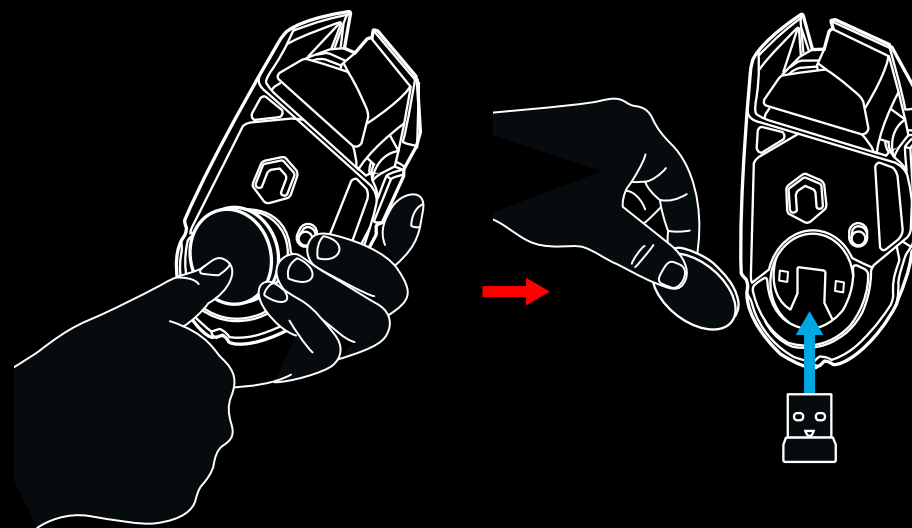
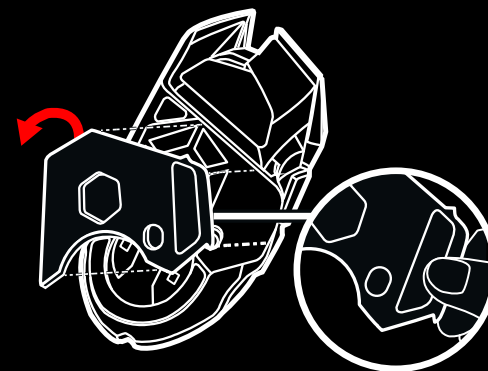

חיי סוללת LIGHTSPEED

ה-G502 LIGHTSPEED מצויד בסוללת 250mAh LiPol נטענת המספקת עד 55 שעות משחק רצוף בקצב דיווח של 1 מילי-שנייה עם אורות כבויים, או 48 שעות משחק רציף בקצב דיווח של 1 מילי-שנייה עם מחזור אורות RGB דולק.*

- ניתן לבדוק את רמת הטעינה כשהעכבר דולק או בלחיצה על לחצן G9 או באמצעות Logitech G HUB על מנת להקצות לחצן לבדיקת רמת הטעינה.
- רמת הטעינה מוצגת למשך שבע שניות עם הדלקת העכבר תוך שימוש בצבעים ובמספר הפסים המוארים על מחוון ה-DPI:
 - שלושה קווים ירוקים = 50%–100%
 - שני קווים ירוקים = 30%–50%
 - קו ירוק אחד = 15%–30%
 - קו אדום אחד מהבהב = >15%

עצות שימוש:

- הנקודה התחתונה תהבהב באדום כשרמת הסוללה יורדת ל-15% ומטה. במקרה כזה יש לחבר את העכבר לטעינה.
- ניתן לבדוק את רמת הטעינה, צריכת הסוללה ואומדן זמן הסוללה הנותר בתוכנת Logitech G HUB.

*חיי הסוללה וקיבולת הסוללה עשויים להשתנות עם הזמן והשימוש. לסוללות נטענות יש מספר מוגבל של מחזורי טעינה.

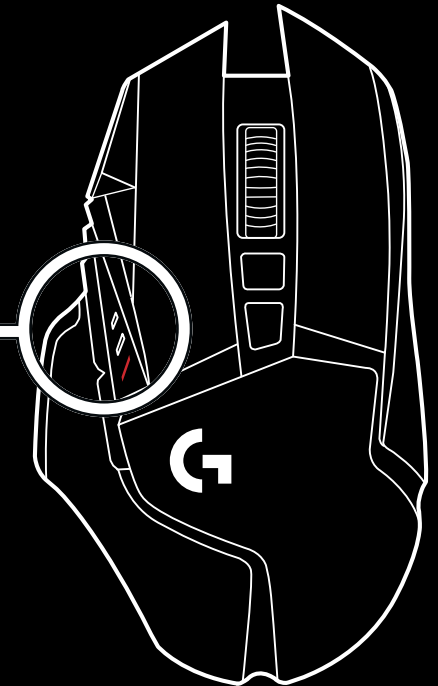
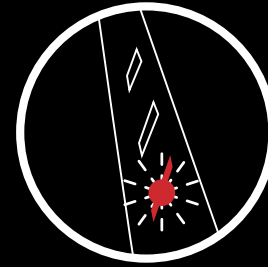
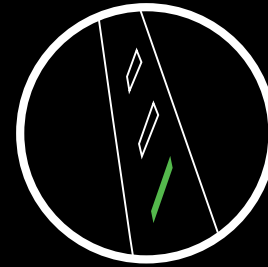
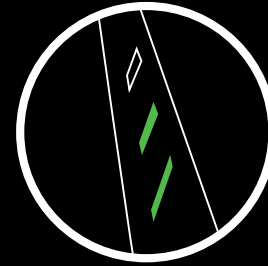
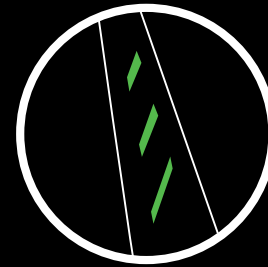

טעינה/נתונים על כבל

כשרמת הסוללה נמוכה, חבר את העכבר באמצעות כבל טעינה USB שסופק לך. ה-G502 LIGHTSPEED מותאם למערכת טעינה אלחוטית Logitech G POWERPLAY, הנמכרת בנפרד.

LOGITECH G HUB

באפשרותך לבצע התאמה אישית של הפרופילים המובנים באמצעות Logitech G HUB. הגדרות אלה כוללת את תכנות הלחצנים, קצב הדיווח, מצבי ביצועים/עמידות והתנהגות עקיבה. ה-G502 LIGHTSPEED מאפשר עד 5 הגדרות DPI.

כברירת מחדל, יש ל-G502 LIGHTSPEED הגדרות הבאות בלבד:

– DPI: 400/800/1600/3200/6400

– קצב דיווח: 1 ms

עצות שימוש:

– כברירת מחדל, ל-G502 LIGHTSPEED יש פרופיל מובנה אחד, אך עם תמיכה בעד 5 פרופילים מובנים. ניתן להוסיף פרופילים נוספים באמצעות Logitech G HUB.

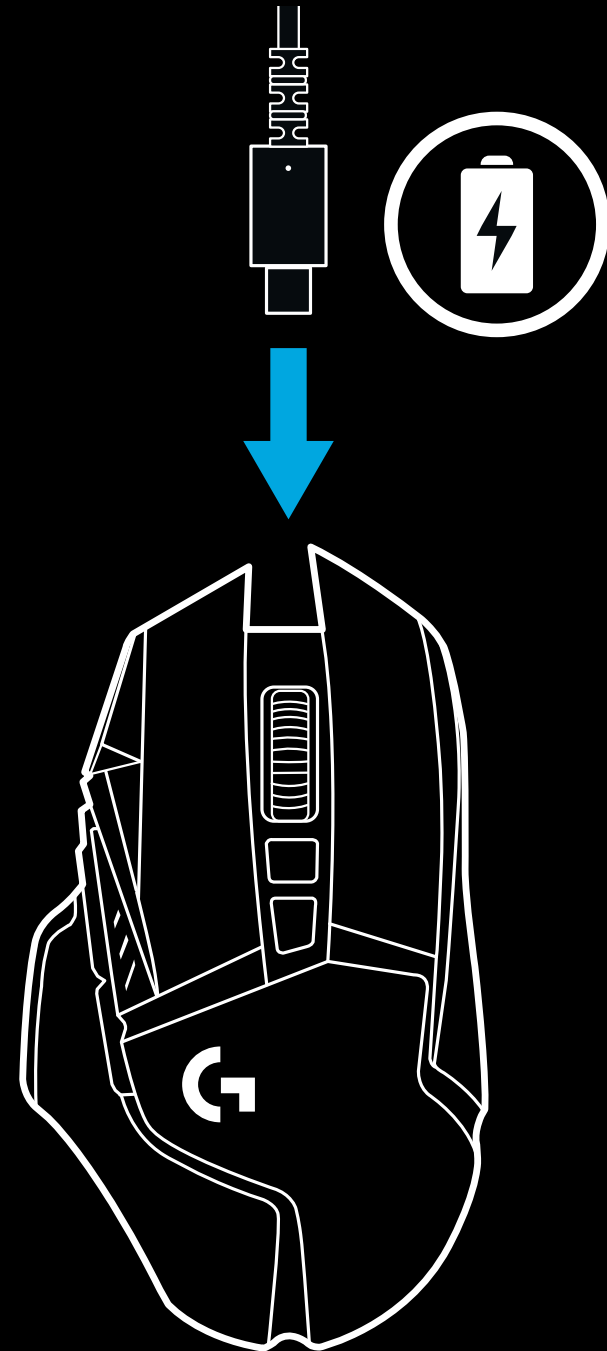

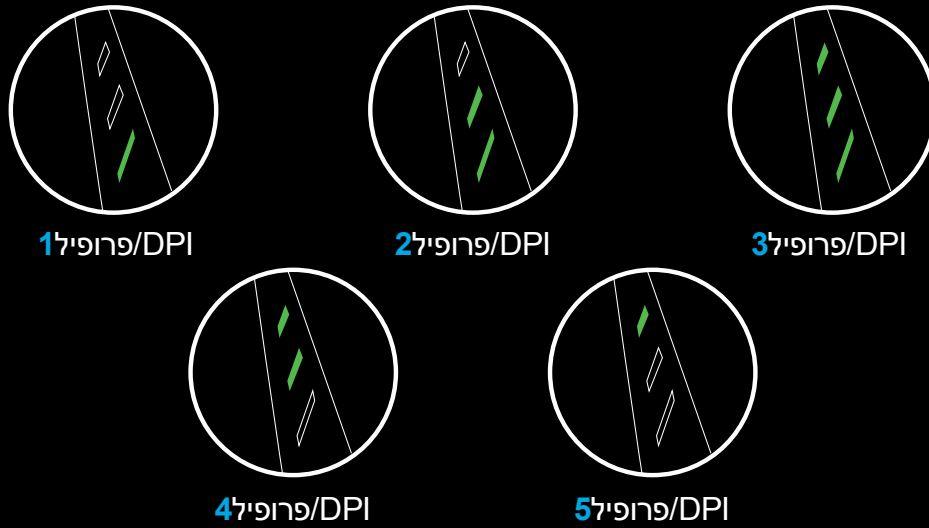

פרופילי ה-DPI/המובנים מוצגים באמצעות שלוש נוריות LED הממוקמות מעל ללחצני האגודלים. התמונות הנ"ל מציגות אלו ערכים מוצגים בלוח ה-LED.



© 2019 Logitech, Logi and the Logitech Logo are trademarks or registered trademarks of Logitech Europe S.A. and/or its affiliates in the U.S. and other countries. All other trademarks are the property of their respective owners. Logitech assumes no responsibility for any errors that may appear in this manual. Information contained herein is subject to change without notice.

WEB-621-001398.003