

Moniteur de jeu Dell 32 - G3223Q

Guide de l'utilisateur

Modèle : G3223Q
Modèle réglementaire : G3223Qt





REMARQUE : Une **REMARQUE** indique des informations importantes qui vous aident à mieux utiliser votre ordinateur.



ATTENTION : **ATTENTION** indique des dommages potentiels au matériel ou une perte de données si les instructions ne sont pas suivies.



AVERTISSEMENT : Un **AVERTISSEMENT** indique un risque de dommages matériels, de blessures corporelles ou de mort.

Copyright © 2022 Dell Inc. ou ses filiales. Tous droits réservés. Dell, EMC et les autres marques commerciales sont des marques commerciales de Dell Inc. ou de ses filiales. Les autres marques commerciales sont la propriété de leurs détenteurs respectifs.

2022 – 03

Rév. A00

Table des matières

Consignes de sécurité	5
À propos de votre moniteur	6
Contenu de l'emballage	6
Caractéristiques du produit	7
Identification des pièces et des commandes	9
Vue de face	9
Vue de dos	10
Vue de dessous	11
Spécifications du moniteur	12
Spécifications de résolution	14
Modes d'affichage présélectionnés	15
Spécifications électriques	17
Caractéristiques physiques	18
Caractéristiques environnementales	19
Affectation des broches	20
Plug-and-Play	23
Qualité du moniteur LCD et politique relative aux pixels défectueux	23
Ergonomie	24
Manipuler et déplacer votre écran	25
Consignes de maintenance	27
Nettoyage de votre moniteur	27
Configuration de votre moniteur	28
Raccordement du socle	28
Utilisation de l'inclinaison et de l'extension verticale	31
Inclinaison	31



Extension verticale	31
Gestion de vos câbles	32
Brancher votre moniteur	33
Sécurisation de votre moniteur à l'aide d'un antivol Kensington (en option)	35
Démonter le socle du moniteur	36
VESA Montage mural (en option)	37
Utilisation du moniteur	38
Mettre le moniteur sous tension	38
Utilisation de la commande joystick	38
Utilisation des commandes en face arrière	39
Utilisation du menu à l'écran (OSD).	41
Accéder au système de menus.	41
Tableau des fonctions OSD mutuellement exclusives	57
Messages d'alerte OSD.	57
Verrouillage des boutons de commande de la face arrière	60
Réglage de la résolution maximale.	62
Dépannage	63
Autotest	63
Diagnostics intégrés	65
Problèmes courants	66
Problèmes spécifiques au produit.	68
Problèmes spécifiques au Bus série universel (USB)	70
Annexe	71
Avis de la FCC (États-Unis uniquement) et autres informations réglementaires	71
Contacter Dell	71
Base de données des produits de l'UE pour l'étiquetage énergétique et la fiche d'information sur le produit	71



Consignes de sécurité

 **AVERTISSEMENT : L'utilisation de commandes, de réglages ou de procédures autres que ceux spécifiés dans la présente documentation peut entraîner une exposition à des chocs et des risques électriques et / ou mécaniques.**

- Placez le moniteur sur une surface résistante et manipulez-le avec soin. L'écran est fragile et peut s'endommager en cas de chute ou de choc violent.
- Assurez-vous toujours que les valeurs nominales de votre moniteur fonctionnent avec l'alimentation secteur disponible dans votre pays.
- Maintenez le moniteur à température ambiante. Les conditions excessivement froides ou chaudes peuvent avoir un effet néfaste sur les cristaux liquides de l'écran.
- Ne soumettez pas le moniteur à de fortes vibrations ou à des chocs importants. Par exemple, ne placez pas le moniteur dans un coffre de voiture.
- Débranchez le moniteur lorsqu'il n'est pas prévu qu'il soit utilisé pendant une période prolongée.
- Pour éviter les chocs électriques, n'essayez pas de retirer un quelconque capot ou de toucher l'intérieur du moniteur.

Pour plus d'informations sur les instructions de sécurité, veuillez consulter le document d'informations sur la sécurité, l'environnement et la réglementation (SERI) qui est livré avec votre moniteur.



À propos de votre moniteur

Contenu de l'emballage





Votre moniteur est livré avec les composants illustrés dans le tableau ci-dessous. Si un composant venait à manquer, contactez Dell. Pour plus d'informations, consultez [Contacter Dell](#).

 **REMARQUE : Certains composants peuvent être en option et ne pas être livrés avec votre moniteur. Certaines fonctionnalités peuvent ne pas être disponibles dans certains pays.**

 **REMARQUE : si vous raccordez un support acheté auprès d'une autre source, suivez les instructions d'installation fournies avec le support.**

	Écran
	Colonne du socle
	Base du socle
	Câble d'alimentation (variable selon le pays)



	Câble USB 3.0 amont (A-B)
	Câble DisplayPort (DisplayPort vers DisplayPort)
	Câble HDMI
	<ul style="list-style-type: none"> • Guide d'installation rapide • Informations relatives à la sécurité, à l'environnement et à la réglementation • Rapport d'étalonnage d'usine

Caractéristiques du produit

Le moniteur **Dell G3223Q** dispose d'un écran à matrice active, Thin-Film Transistor (TFT), Liquid Crystal Display (LCD ou à cristaux liquides), et d'une rétroéclairage à LED. Les caractéristiques du moniteur incluent :

- Une zone d'affichage visible de 81,29 cm (32 pouces) (mesurée en diagonale), une résolution de 3840 x 2160 (16:9), plus la prise en charge du plein écran pour les résolutions inférieures.
- Des angles de vue larges avec 95% de couleurs DCI-P3 avec un Delta E moyen < 3, plus de 99% de couleurs SRVB avec un Delta E moyen < 2.
- Capacités de réglage en inclinaison, rotation et hauteur.
- Un socle amovible et des trous de montage Video Electronics Standards Association (VESA™) de 100 mm pour des solutions de montage flexibles.
- Une connectivité numérique étendue avec DP prépare votre moniteur pour l'avenir.
- Une capacité Plug and Play si votre ordinateur le prend en charge.
- Des réglages via l'affichage sur écran (OSD) pour faciliter la configuration et l'optimisation de l'écran.
- Le G3223Q offre une vaste sélection de modes pré-réglés, notamment :
 - Createur
 - Jeu de tir à la première personne (FPS)
 - Arène de combat multijoueur en ligne / stratégie en temps réel (MOBA/RTS)
 - Jeu de rôle (RPG)



- Course (SPORTS)
- 3 modes de jeu personnalisables

De plus, des fonctions de jeu améliorées comme Temporisatation, Fréquence d'images et Alignement de l'affichage sont fournis afin d'aider à améliorer les performances du joueur et lui procurer le meilleur avantage dans le jeu.

- Un verrouillage des boutons d'alimentation et OSD.
- Une fente de verrouillage de sécurité.
- ≤ 0,3 W en Mode arrêt.
- Supporte les modes image par image (PBP), image dans l'image (PIP) et Console.
- Prend en charge la technologie AMD FreeSync™ Premium Pro, qui réduit les distorsions graphiques comme le déchirement et le bégaiement d'écran, rend l'expérience de jeu plus douce et plus fluide.
- VESA DisplayHDR™ 600.
- Premium Panel Exchange pour la tranquillité d'esprit.
- Optimisez le confort des yeux avec un écran sans scintillement et avec la fonction ComfortView qui minimise l'émission de lumière bleue.
- Le moniteur utilise un écran avec un niveau faible de lumière bleue et est conforme à la norme TÜV Rheinland (Solution matérielle) lorsqu'il utilise les réglages par défaut/l'état de réinitialisation du modèle. Cette solution intégrée de faible lumière bleue, toujours active, réduit les émissions dangereuses de lumière bleue, sans sacrifier la fidélité des couleurs.



AVERTISSEMENT : Les effets possibles à long terme de l'émission de lumière bleue par le moniteur peuvent endommager les yeux, avec une fatigue oculaire ou une fatigue oculaire numérique. La fonction ComfortView Plus est conçue pour réduire la quantité de lumière bleue émise par le moniteur afin d'optimiser le confort des yeux.



Identification des pièces et des commandes

Vue de face



Étiquette	Description	Utilisation
1	Voyant LED d'alimentation	Pour allumer ou éteindre le moniteur. Une couleur blanche fixe indique que le moniteur est allumé et fonctionne normalement. Une couleur blanche clignotante indique que le moniteur est en mode veille.



Vue de dos



Étiquette	Description	Utilisation
1	Trous de montage VESA (100 mm x 100 mm derrière le couvercle VESA attaché)	Moniteur à montage mural utilisant un kit de montage compatible VESA (100 mm x 100 mm).
2	Étiquette réglementaire	Énumère les approbations réglementaires.
3	Bouton de dégagement du socle	Libère le socle du Le moniteur.
4	Joystick	Utilisez-le pour contrôler le menu OSD.
5	Boutons de fonctions	Pour plus d'informations, consultez Utilisation du moniteur .
6	Étiquette de code à barres, de numéro de série et de numéro de service	Reportez-vous à cette étiquette si vous devez contacter Dell afin d'obtenir une assistance technique. Le numéro de service est un identifiant alphanumérique unique qui permet aux techniciens de maintenance de Dell d'identifier les composants matériels de votre ordinateur et d'accéder aux informations de garantie.
7	Fente de gestion des câbles	Sert à organiser les câbles en les insérant dans la fente.



Vue de dessous

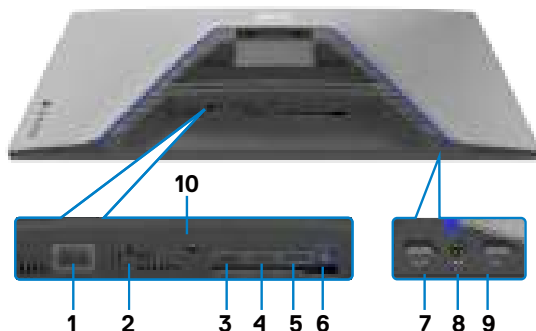

Étiquette	Description	Utilisation
1	Connecteur d'alimentation	Raccordez le câble d'alimentation (fourni avec votre moniteur).
2	Fente de verrouillage de sécurité* (basé sur Kensington Security Slot™)	Sécurise le moniteur avec un antivol de sécurité (vendu séparément).
3	Port HDMI (HDMI 1)	Raccordez votre ordinateur avec le câble HDMI (fourni avec votre moniteur).
4	Port HDMI (HDMI 2)	
5	DisplayPort	Permet de brancher votre ordinateur avec un câble DisplayPort.
6	Port super speed USB-B 5Gbps (USB 3.2 Gen1) amont	Connectez le câble USB fourni avec votre moniteur à l'ordinateur. Une fois ce câble connecté, vous pouvez utiliser les connecteurs USB aval sur le moniteur.
7, 9	Ports super speed USB-A 5Gbps (USB 3.2 Gen1) aval (2)	Connectez vos périphériques USB tels que souris et clavier. Port avec icône de batterie  prenant en charge BC 1.2. REMARQUE : Pour utiliser ces ports, vous devez connecter le câble USB amont (fourni avec votre moniteur) entre le moniteur et l'ordinateur.
8	Port pour casque	Raccordez un casque. AVERTISSEMENT : L'effet à long terme possible de l'écoute audio au casque à volume élevé peut être d'endommager votre capacité auditive.
10	Verrouillage du socle	Verrouillez le socle au moniteur à l'aide d'une vis M3 x 6 mm (vis non fournie).



Spécifications du moniteur

Type d'écran	LCD TFT à matrice active
Type de dalle	IPS rapide
Proportions	16:9
Dimensions d'image visible	
Diagonale	81,29 cm (32 po.)
Zone active	
Horizontale	708,48 mm (27,89 po.)
Verticale	398,52 mm (15,69 po.)
Surface	282343,45 mm ² (437,63 po. ²)
Taille des pixels	0,1845 mm x 0,1845 mm
Pixels par pouce (PPI)	137,67
Angles de vue	
Horizontal	178° (typique)
Vertical	178° (typique)
Luminosité	
Luminance du blanc	400 cd/m ² (typique)
Luminance du blanc HDR	440 cd/m ² (typique)
Luminance du blanc HDR PEAK	600 cd/m ² (mini.)
Rapport de contraste	1000 pour 1 (typique)
Revêtement de l'écran	Traitement antireflet du revêtement dur du polariseur avant (3H)
Rétroéclairage	Système d'éclairage des bords à LED



Temps de réponse (de gris à gris)	<p>1 ms de gris à gris en mode Extreme (Extrême)*</p> <p>2 ms de gris à gris en mode Super Fast (Super rapide)</p> <p>4 ms de gris à gris en mode Fast (Rapide)</p> <p>* 1 ms peut être atteint en mode Extreme (Extrême) pour réduire le flou de mouvement visible et augmenter la réactivité de l'image.</p> <p>Cependant cela peut introduire certains petits artéfacts visuels notables dans l'image. Étant donné que la configuration de système et les besoins de chaque gamer sont différents, nous recommandons à l'utilisateur d'essayer différents modes pour trouver le paramétrage qui lui convient.</p>
Profondeur de couleur	1,07 milliards de couleurs (RVB 8bits + Hi-FRC)
Gammes de couleurs*	95% DCI-P3 (typique) >99% sRGB
Précision de calibrage	Delta E < 2 (moyenne) (sRVB (mini.)) Delta E < 3 (moyenne) (DCI-P3 (typique))
Connectivité	<ul style="list-style-type: none"> • 2 x HDMI 2.1 (HDCP 2.2) • 1 x DisplayPort 1.4 (HDCP 2.2) • 1 x port USB-B 3.2 Gen1 amont • 2 x ports USB-A 3.2 Gen1 aval • 1 x prise audio écouteurs (jack 3,5 mm)
Largeur de bordure (du bord du moniteur à la zone active)	
Haut	7,70 mm
Gauche / Droite	8,40 mm
Bas	20,99 mm



Ajustabilité	
Socle à hauteur ajustable	100 mm
Inclinaison	-5° à 21°
Pivotement	-30° à 30°
Gestion des câbles	Oui
Compatibilité Dell Display Manager (DDM)	Easy Arrange et autres fonctionnalités clés
Sécurité	Fente pour verrou de sécurité (câble antivol vendu séparément)

* À la résolution native uniquement, sous le préréglage Mode personnalisé.

Spécifications de résolution

Plage de balayage horizontal	30 kHz à 340 kHz
Plage de balayage vertical	48 Hz à 144 Hz
Résolution prédéfinie par défaut	3840 x 2160 à 60 Hz
Résolution maximale prédéfinie	3840 x 2160 à 144 Hz (DSC Enable (DSC Activé) et sans perte visuelle)
Capacités d'affichage vidéo (modes alternatifs HDMI et DP)	480p, 576p, 720p, 1080i (Uniquement le mode Console HDMI), 1080p



Modes d'affichage présélectionnés

D'usine par défaut et Créateur

Mode d'affichage	Fréquence horizontale (kHz)	Fréquence verticale (Hz)	Horloge Pixel (MHz)	Polarité de synchro (horizontale / verticale)
VESA 720 x 400	31,47	70	28,322	-/+
VESA 640 x 480	31,47	60	25,175	-/-
VESA 640 x 480	37,5	75	31,5	-/-
VESA 800 x 600	37,88	60	40	+/+
VESA 800 x 600	46,88	75	49,5	+/+
VESA 1024 x 768	48,36	60	65	-/-
VESA 1024 x 768	60,02	75	78,75	+/+
VESA 1152 x 864	67,5	75	108	+/+
VESA 1280 x 800	49,7	60	83,5	+/+
VESA 1280 x 1024	64	60	108	+/+
VESA 1280 x 1024	80	75	135	+/+
VESA 1600 x 1200	75	60	175,5	+/+
VESA 1680 x 1050	65,29	60	146,25	+/+
VESA 1920 x 1080	67,5	60	148,5	+/+
VESA 1920 x 1080	137,26	119,98	285,5	+/-
VESA 1920 x 1080	166,59	143,98	346,5	+/-
VESA 1920 x 1200	74,038	60	154	+/+
VESA 2560 x 1440	88,787	60	241,5	+/+
VESA 2560 x 1440	183	120	497,75	+/-
VESA 2560 x 1440	217,39	144	591,31	+/-
VESA 3840 x 2160	133,313	60	533,25	+/+
VESA 3840 x 2160	274,17	119,88	1074,73	+/-
VESA 3840 x 2160	318,88	144	1250	+/+



Mode Console

Le Console Mode (Mode Console) est spécialement conçu pour offrir une excellente qualité d'image, avec un temps de réponse rapide et une fréquence d'images élevée de 120 Hz, afin d'offrir la meilleure expérience de jeu sur console. Ce moniteur UHD peut prendre en charge une résolution allant jusqu'à 4K 120Hz.

Mode d'affichage	Fréquence horizontale (kHz)	Fréquence verticale (Hz)	Horloge Pixel (MHz)	Polarité de synchro (horizontale / verticale)
VESA 720 x 400	31,47	70	28,322	-/+
VESA 640 x 480	31,47	60	25,175	-/-
VESA 640 x 480	37,5	75	31,5	-/-
VESA 800 x 600	37,88	60	40	+/+
VESA 800 x 600	46,88	75	49,5	+/+
VESA 1024 x 768	48,36	60	65	-/-
VESA 1024 x 768	60,02	75	78,75	+/+
VESA 1152 x 864	67,5	75	108	+/+
VESA 1280 x 800	49,7	60	83,5	+/+
VESA 1280 x 1024	64	60	108	+/+
VESA 1280 x 1024	80	75	135	+/+
VESA 1600 x 1200	75	60	175,5	+/+
VESA 1680 x 1050	65,29	60	146,25	+/+
VESA 1920 x 1080	67,5	60	148,5	+/+
VESA 1920 x 1080	137,26	119,98	285,5	+/-
VESA 1920 x 1200	74,038	60	154	+/+
VESA 2560 x 1440	88,787	60	241,5	+/+
VESA 2560 x 1440	183	120	497,75	+/-
VESA 3840 x 2160	133,313	60	533,25	+/+
VESA 3840 x 2160	274,17	119,88	1074,73	+/-



Spécifications électriques

Signaux d'entrée vidéo	<ul style="list-style-type: none">· Signal vidéo numérique pour chaque ligne différentielle Par ligne différentielle à 100 ohms d'impédance· Prise en charge de l'entrée de signal DP/HDMI
Tension / fréquence / courant d'entrée	100-240 Vca / 50 ou 60 Hz \pm 3 Hz / 1,7 A (maximum)
Courant d'appel	120 V : 30 A (Max.) 240 V : 60 A (Max.)
Consommation électrique	0,3 W (Mode arrêt) ¹ 0,3 W (Mode veille) ¹ 33,7 W (Mode allumé) ¹ 121 W (maximum) ² 34,89 W (P_{on}) ³ 108,68 kWh (TEC) ³

¹ Selon la définition de l'UE 2019/2021 et de l'UE 2019/2013.

² Réglage maximal de la luminosité et du contraste avec une charge de puissance maximale sur tous les ports USB.

³ P_{on} : Consommation électrique du mode Marche mesurée en se référant à la méthode de test Energy Star.
TEC : Consommation totale d'énergie en kWh mesurée en se référant à la méthode de test Energy Star.

Ce document est à titre d'information uniquement et reflète les performances en laboratoire. Votre produit peut se comporter différemment, selon le logiciel, les composants et les périphériques que vous avez commandés, et sans obligation de mettre à jour de telles informations. Ainsi, le client ne doit pas se fier à ces informations pour prendre des décisions relatives aux tolérances électriques ou autres. Aucune garantie n'est exprimée ou sous-entendue quant à la précision.



Caractéristiques physiques

Type de connecteur	<ul style="list-style-type: none"> · DisplayPort · Port HDMI x 2 · Port USB-B 3.2 Gen1 amont · Port USB-A 3.2 Gen1 aval x 2 · Port de sortie ligne audio
Type de câble de signal	<ul style="list-style-type: none"> · Câble DisplayPort vers DisplayPort 1,8 m · Câble HDMI 1,0 m · Câble USB 3.0 1,8 m (A-B)
Dimensions (avec socle)	
Hauteur (déployé)	558,98 mm (22,01 po.)
Hauteur (comprimé)	458,98 mm (18,07 po.)
Largeur	725,28 mm (28,55 po.)
Profondeur	246,94 mm (9,72 po.)
Dimensions (sans socle)	
Hauteur	427,21 mm (16,82 po.)
Largeur	725,28 mm (28,55 po.)
Profondeur	68,75 mm (2,71 po.)
Dimensions du socle	
Hauteur (déployé)	420,30 mm (16,55 po.)
Hauteur (comprimé)	375,46 mm (14,78 po.)
Largeur	340,27 mm (13,40 po.)
Profondeur	246,94 mm (9,72 po.)
Base	340,27 mm x 246,94 mm (13,40 po. x 9,72 po.)
Poids	
Poids avec emballage	13,25 kg (29,21 lb)
Poids sans l'ensemble du socle et sans les câbles	9,22 kg (20,33 lb)
Poids sans l'ensemble du socle (pour montage mural ou montage VESA - pas de câbles)	6,03 kg (13,29 lb)
Poids de l'ensemble du socle	2,80 kg (6,17 lb)



Caractéristiques environnementales

Normes de conformité	
<ul style="list-style-type: none">• Conforme RoHS• Moniteur BFR/PVC réduit (les circuits imprimés sont fabriqués à partir de laminés sans BFR/PVC)• Verre sans arsenic et sans mercure pour le panneau uniquement	
Température	
En fonctionnement	0°C à 40°C (32°F à 104°F)
Hors fonctionnement	-20°C à 60°C (-4°F à 140°F)
Humidité	
En fonctionnement	10 % à 80% (sans condensation)
Hors fonctionnement	5% à 90 % (sans condensation)
Altitude	
En fonctionnement	5 000 m (16 404 pi) (maximum)
Hors fonctionnement	12 192 m (40 000 pi) (maximum)
Dissipation thermique	412,87 BTU/heure (maximum) 139,89 BTU/heure (typiquement)



Affectation des broches

DisplayPort

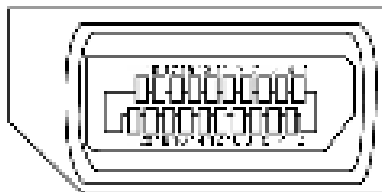

Numéro de broche	Côté 20 broches du câble de signal connecté
1	ML3(n)
2	MASSE
3	ML3(p)
4	ML2(n)
5	MASSE
6	ML2(p)
7	ML1(n)
8	MASSE
9	ML1(p)
10	ML0(n)
11	MASSE
12	ML0(p)
13	CONFIG1
14	CONFIG2
15	CAN AUX (p)
16	MASSE
17	CAN AUX (n)
18	Détection de connexion à chaud
19	Retour
20	DP_PWR



Port HDMI

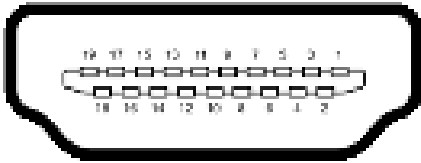

Numéro de broche	Côté 19 broches du câble de signal connecté
1	TMDS DONNÉES 2+
2	TMDS BLINDAGE DONNÉES 2
3	TMDS DONNÉES 2-
4	TMDS DONNÉES 1+
5	TMDS BLINDAGE DONNÉES 1
6	TMDS DONNÉES 1-
7	TMDS DONNÉES 0+
8	TMDS BLINDAGE DONNÉES 0
9	TMDS DONNÉES 0-
10	TMDS HORLOGE+
11	TMDS BLINDAGE HORLOGE
12	TMDS HORLOGE-
13	CEC
14	Réservé (NC sur l'appareil)
15	DDC HORLOGE (SCL)
16	DDC DONNÉES (SDA)
17	Masse DDC/CEC
18	ALIMENTATION +5 V
19	DÉTECTION DE CONNEXION À CHAUD



Bus série universel (USB)

Cette section vous donne des informations sur les ports USB disponibles sur votre moniteur.

 **REMARQUE : Jusqu'à 2 A sur le port USB aval (port avec icône de batterie ) avec les dispositifs de conformité BC 1.2; jusqu'à 0,9 A sur les autres ports USB aval.**

Votre moniteur dispose des ports USB suivants :

- 1 port amont - à l'arrière
- 2 aval - en bas

Port de recharge d'alimentation - les ports avec l'icône de batterie  prennent en charge la capacité de recharge à courant rapide si l'appareil est compatible BC 1.2.

 **REMARQUE : Les ports USB du moniteur ne fonctionnent que lorsque le moniteur est allumé ou en Standby Mode (Mode Veille). Si vous éteignez puis rallumez le moniteur, les périphériques connectés peuvent mettre quelques secondes avant de reprendre un fonctionnement normal.**

Vitesse de transfert	Débit de données	Consommation électrique maximum (sur chaque port)
Super speed	5 Gb/s	4,5 W
Hi-Speed*	480 Mb/s	4,5 W
Full speed*	12 Mb/s	4,5 W

* Vitesse de l'appareil lorsque Haute résolution est sélectionnée.



Port USB amont



Numéro de broche	Nom du signal
1	VBUS
2	D-
3	D+
4	MASSE
5	StdB_SSTX-
6	StdB_SSTX+
7	MASSE_DRAIN
8	StdB_SSRX-
9	StdB_SSRX+
Coque	Blindage

Port USB aval



Numéro de broche	Nom du signal
1	VBUS
2	D-
3	D+
4	MASSE
5	StdA_SSRX-
6	StdA_SSRX+
7	MASSE_DRAIN
8	StdA_SSTX-
9	StdA_SSTX+
Coque	Blindage

Plug-and-Play

Vous pouvez installer le moniteur dans n'importe quel système compatible Plug-and-Play. Le moniteur fournit automatiquement au système informatique ses données étendues d'identification d'affichage (EDID) en utilisant les protocoles de canal de données d'affichage (DDC) afin que l'ordinateur puisse se configurer lui-même et optimiser les paramètres du moniteur. La plupart des installations de moniteurs sont automatiques; vous pouvez sélectionner différents paramètres si vous le souhaitez. Pour plus d'informations sur la modification des paramètres du moniteur, consultez [Utilisation du moniteur](#).

Qualité du moniteur LCD et politique relative aux pixels défectueux

Au cours du processus de fabrication du moniteur LCD, il n'est pas rare qu'un ou plusieurs pixels se figent dans un état immuable. Ils sont difficiles à voir et n'affectent ni la qualité d'affichage ni l'utilisabilité. Pour plus d'informations sur la politique relative aux pixels défectueux du moniteur LCD, consultez le site d'assistance Dell à l'adresse : <https://www.dell.com/pixelguidelines>



Ergonomie

 **ATTENTION : Une utilisation incorrecte ou prolongée du clavier peut entraîner des blessures.**

 **ATTENTION : La visualisation de l'écran du moniteur pendant des périodes prolongées peut entraîner une fatigue oculaire.**

Pour plus de confort et d'efficacité, respectez les consignes suivantes lors de la configuration et de l'utilisation de votre poste de travail informatique :

- Placez votre ordinateur de sorte que le moniteur et le clavier soient directement devant vous lorsque vous travaillez. Des étagères spéciales sont disponibles dans le commerce afin de vous aider à positionner correctement votre clavier.
- Pour réduire le risque de fatigue oculaire et de douleur au niveau du cou / des bras / du dos / des épaules lors de l'utilisation du moniteur pendant de longues périodes, nous vous suggérons de :
 1. Placer l'écran à environ 20 à 28 pouces (50 à 70 cm) de vos yeux.
 2. Cligner fréquemment pour humidifier ou remouiller vos yeux lorsque vous travaillez avec le moniteur.
 3. Faire des pauses régulières et fréquentes de 20 minutes toutes les deux heures.
 4. Regarder loin de votre moniteur et fixer un objet éloigné à 20 pieds de distance pendant au moins 20 secondes pendant les pauses.
 5. Faire des étirements pour soulager la tension du cou / des bras / du dos / des épaules pendant les pauses.
- Assurez-vous que l'écran du moniteur est au niveau des yeux ou légèrement plus bas quand vous êtes assis devant le moniteur.
- Ajustez l'inclinaison du moniteur, son contraste et les paramètres de luminosité.
- Réglez l'éclairage ambiant autour de vous (par exemple les plafonniers, les lampes de bureau et les rideaux ou stores sur les fenêtres alentours) afin de minimiser les reflets sur l'écran du moniteur.
- Utilisez une chaise qui offre un bon soutien dans le bas du dos.
- Maintenez vos avant-bras horizontaux avec vos poignets en position neutre et confortable lorsque vous utilisez le clavier ou la souris.
- Laissez toujours de la place pour reposer vos mains lorsque vous utilisez le clavier ou la souris.
- Laissez vos bras reposer naturellement des deux côtés.
- Assurez-vous que vos pieds sont posés à plat sur le sol.
- Lorsque vous êtes assis, assurez-vous que le poids de vos jambes repose sur vos pieds et non sur la partie avant de votre siège. Réglez la hauteur de votre chaise ou utilisez un repose-pieds si besoin afin de maintenir une bonne posture.
- Variez vos activités de travail. Essayez d'organiser votre travail de manière à ne pas avoir à rester assis pour travailler pendant de longues périodes. Essayez de vous tenir debout ou de vous lever pour vous promener à intervalles réguliers.



- Évitez que la zone sous votre bureau soit obstruée ou que des câbles ou cordons d'alimentation entravent le confort de votre assise ou présentent un risque de chute potentielle.

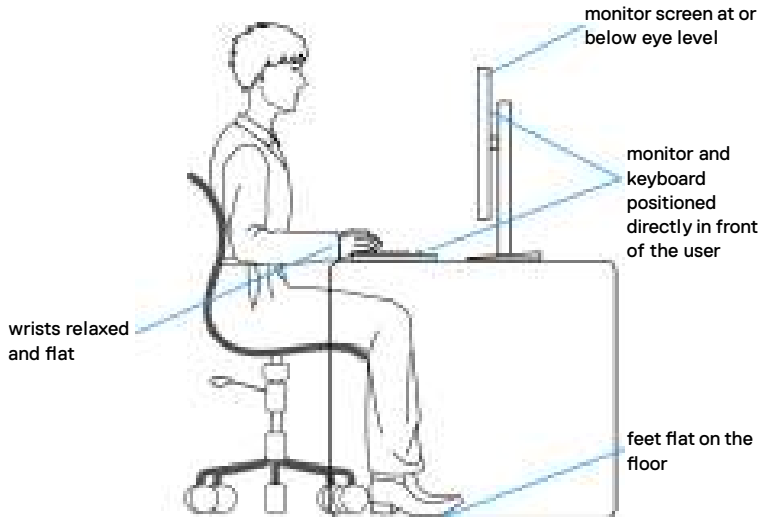

Manipuler et déplacer votre écran

Pour vous assurer de manipuler le moniteur en sécurité lorsque vous le soulevez ou le déplacez, suivez les instructions ci-dessous :

- Avant de déplacer ou de soulever le moniteur, éteignez votre ordinateur et le moniteur.
- Débranchez tous les câbles du moniteur.
- Placez le moniteur dans la boîte d'origine avec les matériaux d'emballage d'origine.
- Tenez fermement le bord inférieur et la tranche du moniteur sans appliquer de pression excessive en soulevant ou en déplaçant le moniteur.

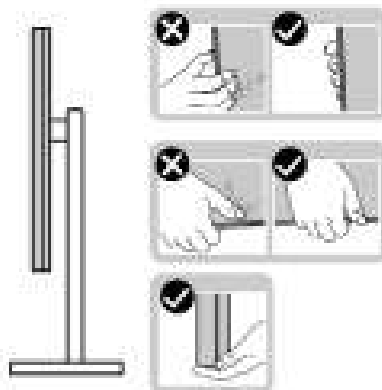

- Lorsque vous soulevez ou déplacez le moniteur, assurez-vous que l'écran est face à vous et n'appuyez pas sur la zone d'affichage afin d'éviter les rayures ou les dommages.

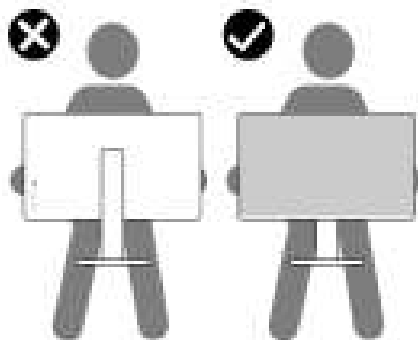

- Lorsque vous transportez le moniteur, évitez tout choc ou vibration brusque.
- Lorsque vous soulevez ou déplacez le moniteur, ne le retournez pas en le tenant par le socle ou la colonne. Cela peut endommager accidentellement le moniteur ou provoquer des blessures personnelles.

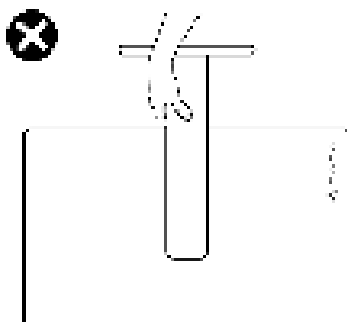

Consignes de maintenance

Nettoyage de votre moniteur



AVERTISSEMENT : Avant de nettoyer le moniteur, débranchez le câble d'alimentation du moniteur de la prise de courant.



ATTENTION : Lisez et respectez les **Consignes de sécurité** avant de nettoyer le moniteur.

Des méthodes de nettoyage incorrectes peuvent causer des dommages aux moniteurs Dell. Les défauts physiques peuvent affecter l'écran et le boîtier du moniteur.

Suivez les instructions listées ci-dessous lorsque vous nettoyez le moniteur :

- Pour nettoyer l'écran du moniteur Dell, humidifiez légèrement un chiffon doux et propre avec de l'eau. Si possible, utilisez un chiffon ou une solution de nettoyage d'écran spéciale adaptée à l'écran du moniteur Dell.



ATTENTION : Ne pas utiliser de détergents, quels qu'ils soient, ni d'autres produits chimiques à base de benzène, de diluant, d'ammoniac, de nettoyeurs abrasifs, d'alcool ou d'air comprimé.



AVERTISSEMENT : Ne vaporisez pas directement la solution de nettoyage ou même de l'eau sur la surface de l'écran. La vaporisation directe d'un liquide sur l'écran coulera vers le bas et endommagera les composants électroniques, avec des dommages permanents. Appliquez plutôt la solution ou l'eau directement sur un chiffon doux.



ATTENTION : L'utilisation d'un produit de nettoyage peut entraîner des changements dans l'apparence du moniteur, tels que la décoloration des couleurs, l'apparition d'un film laiteux sur le moniteur, une déformation, une teinte foncée inégale et un décollement de la surface de l'écran.





REMARQUE : Les dommages au moniteur causés par des méthodes de nettoyage incorrectes et le Utilisation de benzène, de diluant, d'ammoniac, de nettoyeurs abrasifs, d'alcool, d'air comprimé ou de détergent de toute sorte causeront des dommages induits par le client (DIC). Les DIC ne sont pas couverts par la garantie Dell standard.»

- Si vous remarquez de la poudre blanche lorsque vous déballez votre moniteur, essuyez-la avec un chiffon.
- Manipulez votre moniteur avec précaution car un moniteur de couleur foncée peut se rayer et présenter des marques blanches plus qu'un moniteur de couleur claire.
- Pour aider à maintenir la meilleure qualité d'image sur votre moniteur, utilisez un économiseur d'écran dynamique et éteignez votre moniteur en l'absence d'utilisation.



Configuration de votre moniteur

Raccordement du socle

-  **REMARQUE** : L'ensemble socle n'est pas préinstallé lorsque le moniteur est expédié de l'usine.
-  **REMARQUE** : Les instructions suivantes s'appliquent uniquement au socle fourni avec votre moniteur. Si vous raccordez un socle que vous avez acheté auprès d'une autre source, suivez les instructions d'installation fournies avec le socle.

Pour fixer le socle du moniteur :

1. Alignez et placez la colonne sur la base du socle.
2. Ouvrez la poignée à vis au bas de la base du socle et tournez-la dans le sens horaire pour fixer l'ensemble socle.
3. Refermez la poignée à vis.

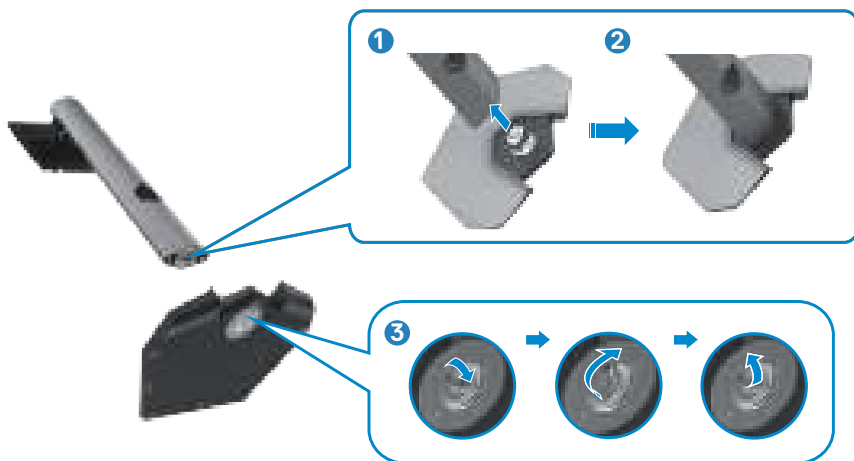

4. Ouvrez le capot de protection du moniteur pour accéder à l'emplacement VESA du moniteur.



REMARQUE : Avant de relier le socle à l'écran, assurez-vous que la languette avant est ouverte pour laisser de la place pour l'assemblage.

5. Faites glisser les ergots de la colonne dans les fentes du capot arrière de l'écran et appuyez sur le socle pour le mettre en position.



6. Tenez la colonne et soulevez délicatement le moniteur, puis placez-le sur une surface plane.



REMARQUE : Tenez fermement la colonne lorsque vous soulevez le moniteur afin d'éviter tout dommage accidentel.

7. Soulevez le capot de protection du moniteur.

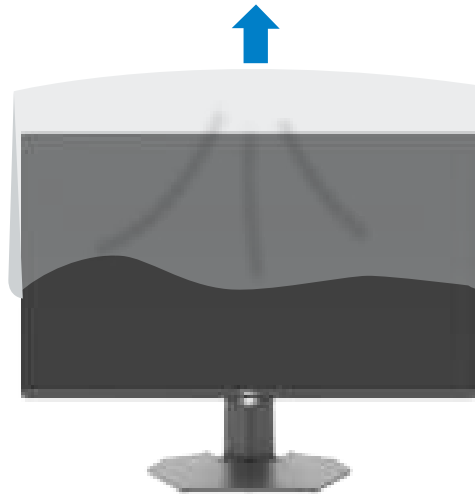

Utilisation de l'inclinaison et de l'extension verticale

REMARQUE : Les instructions suivantes s'appliquent uniquement au socle fourni avec votre moniteur. Si vous raccordez un socle que vous avez acheté auprès d'une autre source, suivez les instructions d'installation fournies avec le socle.

Inclinaison

Avec le socle fixé au moniteur, vous pouvez incliner le moniteur pour obtenir l'angle de vision le plus confortable.

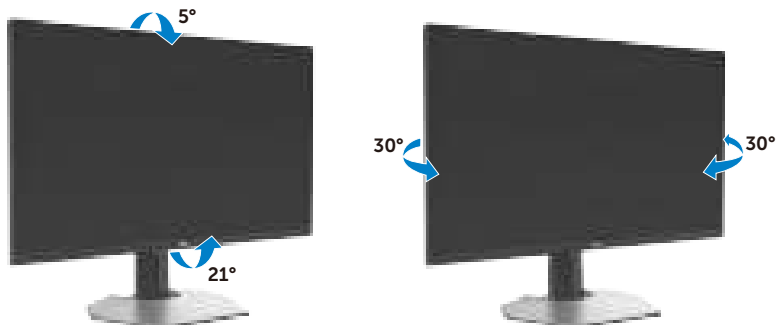

Extension verticale

Le socle se déploie verticalement jusqu'à 100 mm. L'image ci-dessous illustre la façon de déployer le socle verticalement.

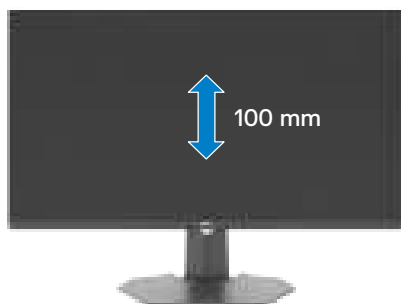

REMARQUE : L'ensemble socle n'est pas préinstallé lorsque le moniteur est expédié de l'usine.



Gestion de vos câbles

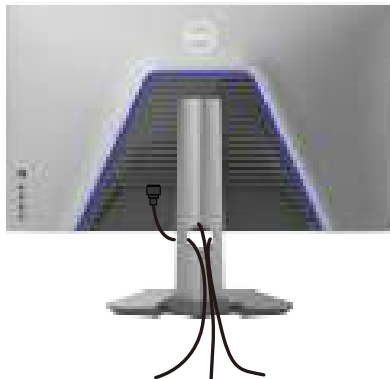





Après avoir connecté tous les câbles nécessaires à votre moniteur et à votre ordinateur, (consultez [Connexion de votre moniteur](#) pour le branchement) organisez tous les câbles comme indiqué ci-dessus.

Si votre câble ne peut pas atteindre votre PC, vous pouvez vous connecter directement au PC sans passer par la fente du socle du moniteur.



Brancher votre moniteur

-  **AVERTISSEMENT** : Avant de commencer l'une des procédures de cette section, suivez les [Consignes de sécurité](#).
-  **REMARQUE** : Les moniteurs Dell sont conçus pour fonctionner de manière optimale avec les câbles fournis par Dell dans l'emballage. Dell ne garantit ni la qualité ni les performances vidéo si des câbles autres que Dell sont utilisés.
-  **REMARQUE** : Faites passer les câbles par la fente de gestion des câbles avant de les brancher.
-  **REMARQUE** : Ne branchez pas tous les câbles à l'ordinateur en même temps.
-  **REMARQUE** : Les images sont uniquement à des fins d'illustration. L'aspect de l'ordinateur peut varier.

Pour connecter votre moniteur à un ordinateur :

1. Éteignez votre ordinateur.
 2. Raccordez le câble DisplayPort ou HDMI et le câble USB entre votre moniteur et l'ordinateur.
 3. Allumez votre moniteur.
 4. Sélectionnez la bonne source d'entrée dans le menu OSD de votre moniteur et allumez ensuite votre ordinateur.
-  **REMARQUE** : Le réglage par défaut du G3223Q est DisplayPort 1.4. Une carte graphique avec DisplayPort 1.1 peut ne pas s'afficher normalement. Veuillez vous reporter à « [Problèmes spécifiques au produit – Pas d'image lors de l'utilisation d'une connexion DP vers le PC](#) » pour modifier le réglage par défaut.



Connexion du câble HDMI

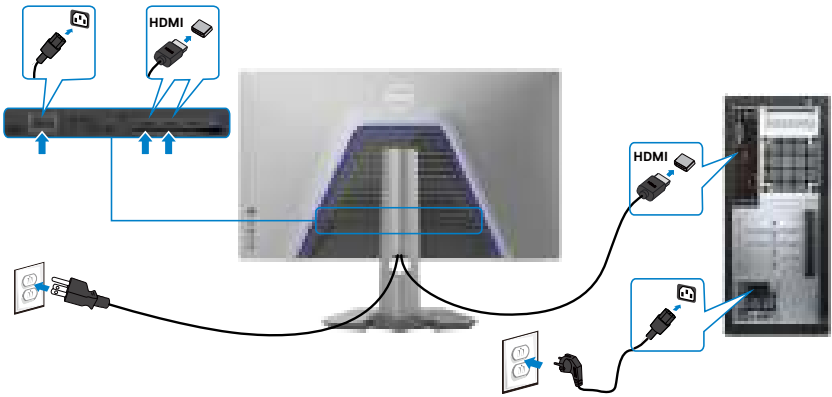

Connexion du câble DP

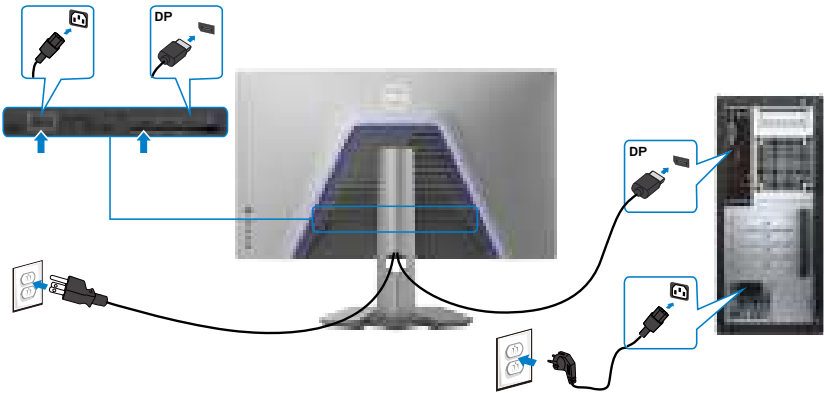

Connexion du câble USB

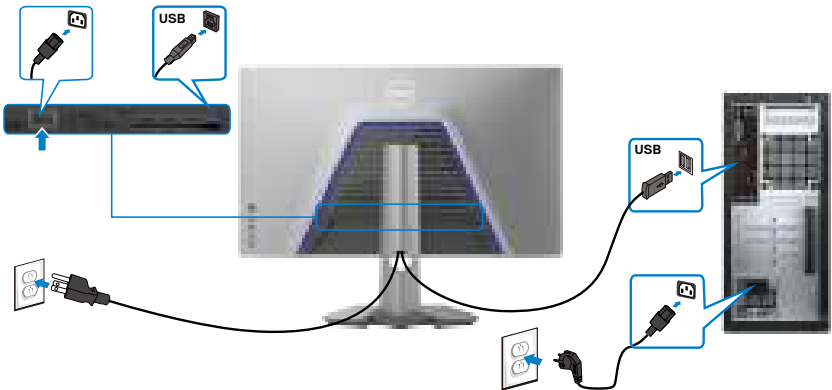

Sécurisation de votre moniteur à l'aide d'un antivol Kensington (en option)

La fente de verrouillage de sécurité est située au bas du moniteur. (Reportez-vous à [Fente de verrouillage de sécurité](#))

Pour plus d'informations sur l'utilisation d'un antivol Kensington (vendu séparément), consultez la documentation fournie avec l'antivol.

Attachez votre moniteur à une table à l'aide de l'antivol Kensington.

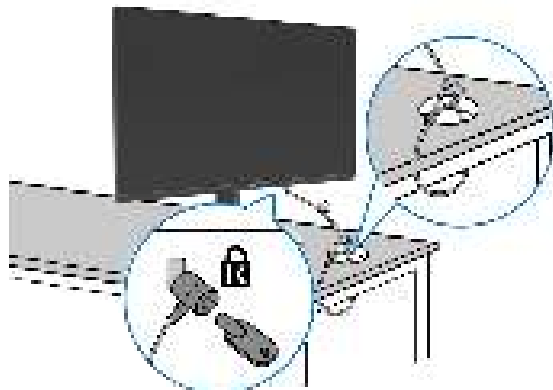

 **REMARQUE** : L'image est uniquement à des fins d'illustration.
L'aspect de l'antivol peut varier.



Démonter le socle du moniteur

 **ATTENTION** : Pour éviter les rayures sur l'écran LCD lors du démontage du socle, assurez-vous que le moniteur est placé sur une surface douce et propre.

 **REMARQUE** : Les instructions suivantes s'appliquent uniquement au socle fourni avec votre moniteur. Si vous raccordez un socle que vous avez acheté auprès d'une autre source, suivez les instructions d'installation fournies avec le socle.

Pour retirer le socle :

1. Placez le moniteur sur un linge ou un coussin doux.
2. Maintenez enfoncé le bouton de dégagement du socle.
3. Soulevez le socle et éloignez-le du moniteur.



VESA Montage mural (en option)



REMARQUE : Utilisez des vis M4 x 10 mm pour relier le moniteur au kit de montage mural.

Consultez les instructions fournies avec le kit de montage mural compatible VESA.

1. Placez le moniteur sur un linge ou un coussin doux, sur une table stable et plane.
2. Démontez le socle du moniteur (**Démontez le socle du moniteur**).
3. Utilisez un tournevis cruciforme pour retirer les quatre vis retenant le couvercle en plastique.
4. Fixez le support de montage du kit de montage mural sur le moniteur.
5. Montez le moniteur sur le mur. Pour de plus amples informations, reportez-vous à la documentation fournie avec le kit de montage mural.

REMARQUE : À utiliser uniquement avec un support de montage mural homologué UL, CSA ou GS, pour une capacité de charge / poids minimale de 24,08 kg (53,09 lb).



Utilisation du moniteur

Mettre le moniteur sous tension

Appuyez sur le bouton  pour mettre le moniteur sous tension.

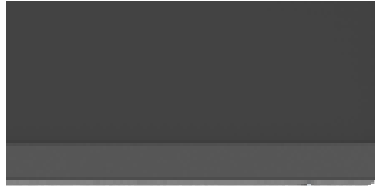

Utilisation de la commande joystick

Utilisez la commande joystick à l'arrière du moniteur pour effectuer les réglages de l'OSD.

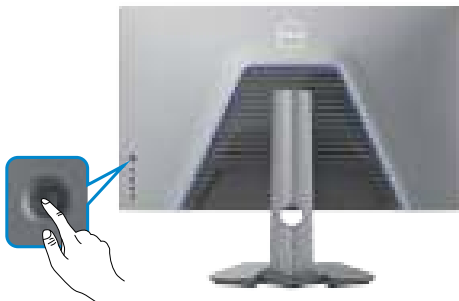

1. Appuyez sur le bouton du joystick pour lancer le menu principal de l'OSD.
2. Déplacez le Joystick vers le haut / bas / la gauche / droite pour passer d'un choix à l'autre.
3. Réappuyez sur le bouton du joystick pour confirmer les réglages et quitter.



Joystick Description



- Lorsque le menu OSD est activé, appuyez sur le bouton pour confirmer la sélection ou enregistrer les paramètres.
- Lorsque le menu OSD est désactivé, appuyez sur le bouton pour lancer le menu principal de l'OSD. Consultez [Accéder au système de menus](#).



- Pour la navigation directionnelle à 2 sens (droite et gauche).
- Déplacez vers la droite ouvrir le sous-menu.
- Déplacez vers la gauche pour quitter le sous-menu.
- Augmente (droite) ou diminue (gauche) les paramètres de l'élément de menu sélectionné.





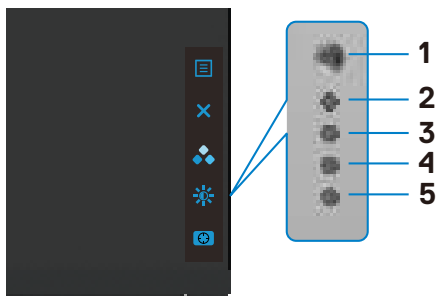

- Pour la navigation directionnelle à 2 sens (haut et bas).
 - Bascule entre les éléments de menu.
 - Augmente (haut) ou diminue (bas) les paramètres de l'élément de menu sélectionné.
-

Utilisation des commandes en face arrière

Utilisez les boutons de commande à l'arrière du moniteur pour accéder au menu OSD et aux touches de raccourcis.



Le tableau suivant décrit les boutons de la face arrière :

Bouton de la face arrière	Description
1  Menu	Utilisez ce bouton de Menu pour lancer l'affichage à l'écran (OSD) et sélectionner le menu OSD. Consultez Accéder au système de menus .
2  Exit (Quitter)	Pour quitter le menu OSD principal.
3  Touche de raccourci : Preset Modes (Modes prédéfinis)	Choisissez le mode de couleur souhaité parmi une liste d'options prédéfinies.
4  Touche de raccourci : Brightness/Contrast (Luminosité / Contraste)	Pour accéder directement aux curseurs de réglage de Brightness/Contrast (Luminosité / Contraste) .
5  Touche de raccourci : Dark Stabilizer (Stabilisateur foncé)	Pour accéder directement aux curseurs de réglage du Dark Stabilizer (Stabilisateur foncé) .

Lorsque vous appuyez sur l'un de ces boutons (hormis le bouton du joystick), la barre d'état de l'OSD apparaît pour vous indiquer les paramètres actuels de certaines fonctions de l'OSD.



Utilisation du menu à l'écran (OSD)

Accéder au système de menus

Icône Menu et sous- menus

Description



Game (Jeu)

Utilisez ce menu pour personnaliser votre expérience visuelle de jeu.

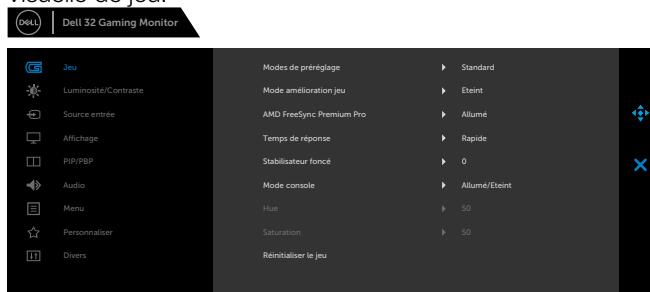

G3223Q

Preset Modes (Modes prédéfinis)

Pour vous permettre de choisir dans une liste de modes de couleurs prédéfinis.

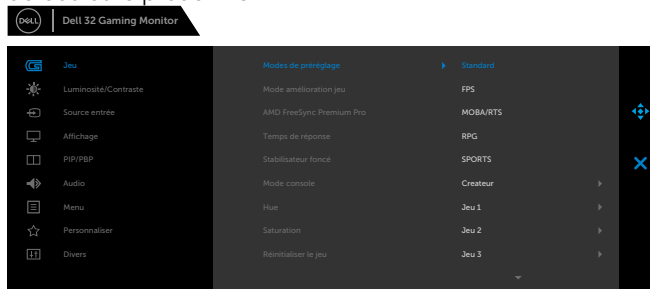



G3223Q

- ♦ **Standard (Standard)** : Charge les paramètres de couleur par défaut du moniteur. Il s'agit du mode prédéfini par défaut.
- ♦ **FPS**: Charge les paramètres de couleur idéaux pour les jeux de tir à la première personne (FPS).
- ♦ **MOBA/RTS**: Charge les paramètres de couleur idéaux pour les jeux multi-joueurs en ligne Battle Arena (MOBA) et de stratégie en temps réel (RTS).
- ♦ **RPG**: Charge les paramètres de couleur idéaux pour les jeux de rôle (RPG).
- ♦ **SPORTS**: Charge les paramètres de couleur idéaux pour les jeux de « SPORTS ».



- ◆ **Créateur** : Vous permet de sélectionner l'espace couleur, le gamma et la compensation de l'uniformité. L'activation de cette fonctionnalité permet d'obtenir la meilleure expérience de couleur pour l'utilisateur final.
- **Espace de couleur** : Permet aux utilisateurs de sélectionner l'espace couleur : sRGB, DCI-P3.
 - sRGB** : Ce mode correspond à plus de 99 % de la couverture sRGB. Et Delta E < 2 (moyenne).
 - DCI-P3** : Ce mode reproduit 95 % de la norme de couleur du cinéma numérique DCI-P3, et avec un Delta E < 3 (moyenne).
- ✎ **REMARQUE : La précision de sRGB et DCI-P3 est optimisée pour le format de couleur d'entrée RVB.**
- **Gamma** : Le gamma par défaut est de 2,2 pour sRGB et de 2,6 pour DCI-P3. Sélectionnez cette fonctionnalité pour vous permettre de régler manuellement le gamma de 1,8 à 2,6.
- **Compensation de l'uniformité** : Sélectionnez les paramètres de luminosité de l'écran et de compensation de la l'uniformité des couleurs. Calibré est le calibrage d'usine par défaut. La compensation de l'uniformité ajuste les différentes zones de l'écran en fonction du centre pour obtenir une luminosité et des couleurs uniformes sur l'ensemble de l'écran. L'activation de cette fonctionnalité vous fait perdre un peu de luminance lorsque la luminosité est réglée sur 100.
- ◆ **Game 1/Game 2/Game 3 (Jeu 1 / Jeu 2 / Jeu 3)** : Vous permet de personnaliser les paramètres tels que **Color (Couleur)**, **Response Time (Temps de réponse)** ou **Dark Stabilizer (Stabilisateur foncé)** pour vos besoins gaming.
- ◆ **Warm (Chaude)** : Présente les couleurs avec des températures de couleur plus basses. L'écran apparaît plus chaud avec une teinte rouge / jaune.
- ◆ **Cool (Froide)** : Présente les couleurs avec des températures de couleur plus élevées. L'écran apparaît plus froid avec une teinte bleue.



Icône Menu et sous-menus	Description
	<ul style="list-style-type: none"> ♦ Custom Color (Couleur personnalisée) : Vous permet de régler manuellement les paramètres des couleurs. Déplacez le joystick afin de régler les valeurs de Gain (Gain), Offset (Décalage), Hue (Teinte), et Saturation (Saturation) et ainsi créer votre propre mode de couleur prédéfini. <p> REMARQUE : Les modes prédéfinis sont disponibles lorsque le mode console est désactivé.</p>
<p>Game Enhance Mode (Mode Jeu amélioré)</p>	<p>Permet de régler le mode d'amélioration du jeu sur Arrêt, Minuterie, Débit d'images ou Alignement de l'affichage.</p> <ul style="list-style-type: none"> ♦ Off (Désactivé) : Sélectionnez Off (Désactivé) pour désactiver les fonctions sous Game (Jeu). ♦ Timer (Minuterie): Vous permet de désactiver ou d'activer la minuterie dans le coin supérieur gauche de l'écran. La minuterie indique le temps écoulé depuis le début du jeu. Sélectionnez une option dans la liste des intervalles de temps pour rester informé du temps restant. ♦ Frame Rate (Débit d'images): En choisissant de l'activer, vous pouvez afficher le nombre actuel d'images par seconde lorsque vous jouez à des jeux. Plus le taux est élevé, plus le mouvement est fluide. ♦ Display Alignment (Alignement de l'affichage) : L'activation de la fonction permet d'aider à assurer l'alignement parfait du contenu vidéo de plusieurs écrans.
<p>AMD FreeSync Premium Pro</p>	<p>Vous permet d'activer ou de désactiver AMD FreeSync Premium Pro.</p> <p>Lorsque vous sélectionnez On (Activé) et que vous réglez le moniteur sur la fréquence d'images la plus élevée, le décalage d'entrée et le déchirement de l'écran peuvent être éliminés, ce qui permet un jeu plus fluide.</p> <p> REMARQUE : Pour régler la fréquence d'images la plus élevée, consultez Réglage de la fréquence d'images maximale.</p>
<p>Response Time (Temps de réponse)</p>	<p>Vous permet de régler le Response Time (Temps de réponse) sur Fast (Rapide), Super Fast (Super rapide), ou Extreme (Extrême).</p>



Icône Menu et sous- menus

Dark Stabilizer (Stabilisateur foncé)

Description

Cette fonctionnalité améliore la visibilité dans les scénarios de jeu sombres. Plus la valeur est élevée (entre 0 et 3), meilleure est la visibilité dans les zones sombres de l'image affichée.

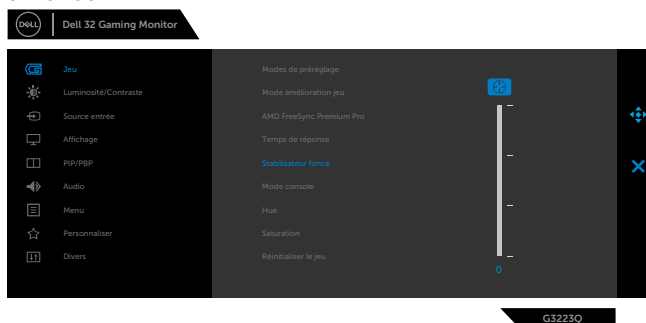



Mode Console

Règle le mode console sur **On/Off (Activé/Désactivé), Color (Couleur), Gamma**. L'activation de cette fonctionnalité permet d'obtenir la meilleure expérience de jeu sur console. Pour plus d'informations, consultez [Console Mode \(Mode Console\)](#).

- ♦ **On/Off (Activé/Désactivé)** : Sélectionnez pour désactiver les fonctions sous le **Mode Console**.
- ♦ **Color (Couleur)** : RVB par défaut 100, ce mode permet de régler le RVB de 0 à 100.
- ♦ **Gamma** : Le Gamma par défaut est au centre de 2,2. Sélectionnez cette fonctionnalité pour vous permettre de régler manuellement le gamma de 1,8 à 2,6.

 **REMARQUE : Le mode console est disponible lorsque les modes prédéfinis sont désactivés.**



Icône Menu et sous-menus	Description
Hue (Teinte)	<p>Cette fonctionnalité peut faire passer la couleur de l'image vidéo vers le violet ou le vert. Ceci sert à ajuster les tons chair souhaités.</p> <p>Utilisez le joystick pour ajuster la teinte de 0 à 100.</p> <p>Déplacez le joystick vers le haut pour renforcer la teinte verte de l'image vidéo.</p> <p>Déplacez le joystick vers le bas pour renforcer la teinte violette de l'image vidéo.</p> <p> REMARQUE : Le réglage de la Hue (Teinte) n'est disponible que lorsque vous sélectionnez le mode prédéfini FPS, MOBA/RTS, SPORTS, ou RPG.</p>
Saturation	<p>Cette fonctionnalité permet d'ajuster la saturation de l'image vidéo.</p> <p>Utilisez le joystick pour ajuster la saturation de 0 à 100.</p> <p>Déplacez le joystick vers le haut pour renforcer l'aspect coloré de l'image vidéo.</p> <p>Déplacez le joystick vers le bas pour renforcer l'aspect monochrome de l'image vidéo.</p> <p> REMARQUE : Le réglage de la Saturation n'est disponible que lorsque vous sélectionnez le mode prédéfini FPS, MOBA/RTS, SPORTS, ou RPG.</p>
Reset Game (Réinitialiser le jeu)	<p>Réinitialise tous les réglages du menu Game (Jeu) aux valeurs d'usine par défaut.</p>



Icône Menu et sous- menus



Brightness/ Contrast (Luminosité / Contraste)

Description

Règle la luminosité et le contraste de l'écran.

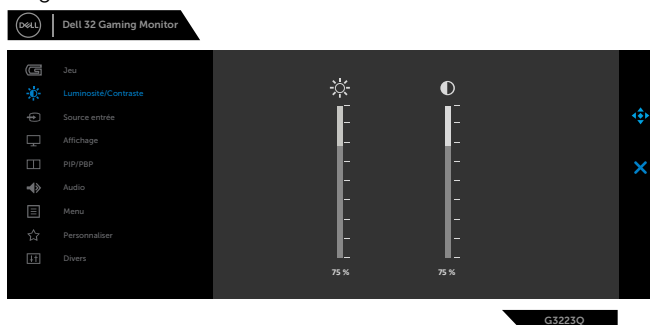

Brightness (Luminosité)

Ajuste la luminance du rétroéclairage (minimum 0; maximum 100).

Déplacez le joystick vers le haut pour augmenter la luminosité.

Déplacez le joystick vers le bas pour diminuer la luminosité.

Contrast (Contraste)

Réglez d'abord la **Brightness (Luminosité)**, puis le **Contrast (Contraste)** uniquement si un réglage supplémentaire est nécessaire.

Déplacez le joystick vers le haut pour augmenter le contraste, et vers le bas pour le diminuer (Plage : 0 - 100).

La fonction **Contrast (Contraste)** règle le niveau de différence entre les zones sombres et les zones claires sur l'écran du moniteur.

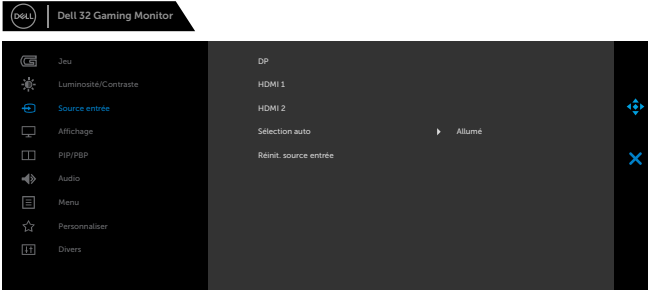

Icône Menu et sous-menus	Description
 Input Source (Source d'entrée)	<p>Permet de choisir les différentes entrées vidéo qui sont connectées à votre moniteur.</p> 
DP	<p>Sélectionnez l'entrée DP lorsque vous utilisez le connecteur DP (DisplayPort). Appuyez sur le bouton du joystick pour confirmer la sélection.</p>
HDMI 1 HDMI 2	<p>Sélectionnez l'entrée HDMI 1 ou HDMI 2 lorsque vous utilisez le connecteur HDMI. Appuyez sur le bouton du joystick pour confirmer la sélection.</p>
Auto Select (Sélection automatique)	<p>Activez la fonction afin de permettre au moniteur de rechercher automatiquement les sources d'entrée disponibles. Appuyez sur le bouton du joystick pour confirmer la sélection.</p>
Reset Input Source (Réinitialiser la source d'entrée)	<p>Réinitialise les Source d'entrée de votre moniteur aux valeurs d'usine par défaut.</p>



Icône Menu et sous- menus



Display (Affichage)

Description

Utilisez le menu Affichage pour ajuster l'image.

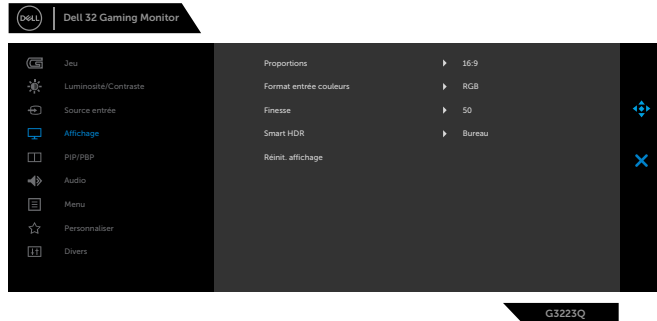

Aspect Ratio (Proportions)

Réglez le rapport largeur/hauteur d'une image sur **16:9 (Large 16:9), Auto Resize (Auto), 4:3 (4:3)**.

Input Color Format (Format de couleur de l'entrée)

Vous permet de régler le mode d'entrée vidéo sur :

- ♦ **RGB** : Sélectionnez cette option si votre moniteur est relié à un ordinateur ou à un lecteur média qui prend en charge les sorties RGB à l'aide d'un câble DisplayPort ou HDMI.
- ♦ **YCbCr** : Sélectionnez cette option si votre lecteur média qui ne prend en charge que la sortie YCbCr.

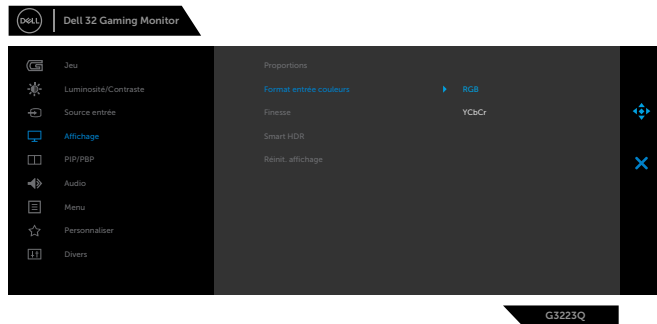

Sharpness (Netteté)

Rend l'image plus nette ou plus douce.

Déplacez le joystick vers le haut ou vers le bas pour ajuster la netteté de '0' à '100'.



Icône Menu et sous-menus	Description
Smart HDR (Smart HDR)	<p>Déplacez le joystick pour basculer la fonction Smart HDR entre Desktop (Bureau), Movie HDR (Film HDR), Game HDR (Jeu HDR), DisplayHDR et Off (Arrêt).</p> <p>Smart HDR (High Dynamic Range) améliore automatiquement la sortie d'affichage en ajustant les paramètres de façon optimale afin de ressembler à des visuels réalistes.</p> <ul style="list-style-type: none"> ◆ Desktop (Bureau) : Il s'agit du mode par défaut. Ce mode convient plus particulièrement à une utilisation générale du moniteur avec un ordinateur de bureau. ◆ Movie HDR (Film HDR) : Utilisez ce mode lors la lecture de contenu vidéo HDR afin d'augmenter le taux de contraste, la luminosité et la palette de couleurs. Il adapte la qualité vidéo à des visuels réels. ◆ Game HDR (Jeu HDR) : Utilisez ce mode lorsque vous jouez à des jeux qui prennent en charge le HDR, afin d'augmenter le taux de contraste, la luminosité et la palette de couleurs. Cela rend l'expérience de jeu plus réaliste, ce que plébiscitent les développeurs de jeux. ◆ DisplayHDR 600: Convient particulièrement à un contenu conforme aux normes DisplayHDR 600. ◆ Off (Arrêt) : Désactive la fonction Smart HDR. <p> REMARQUE : Le pic de luminance possible pendant le mode HDR est de 600 nits (typiquement). La valeur et la durée réelles lors de la lecture HDR peuvent varier selon le contenu vidéo.</p>
Reset Display (Réinitialiser l'affichage)	Réinitialise tous les réglages du menu Display (Affichage) aux valeurs d'usine par défaut.



Icône Menu et sous- menus



PIP/PBP

Description

Cette fonction ouvre une fenêtre affichant l'image d'une autre source d'entrée.

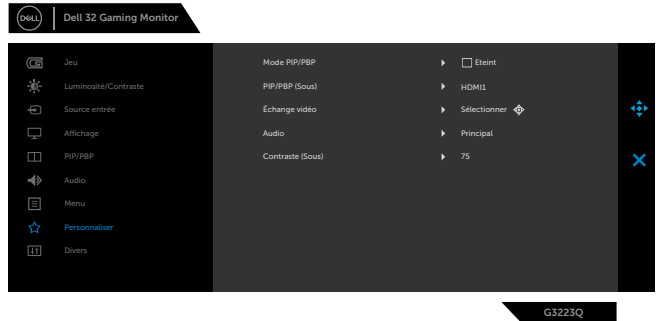



REMARQUE : Les images sous PBP seront affichées au centre de l'écran, et non en plein écran. En mode PIP/PBP, ne prend en charge que les fréquences dont le taux de rafraîchissement vertical est de 60 Hz.

PIP/PBP Mode (Mode PIP/PBP)

Ajuste le mode PIP ou PBP (image par image).

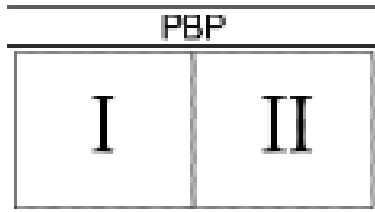
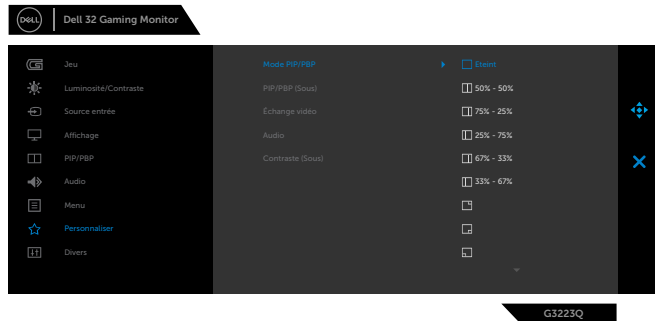
Vous pouvez désactiver cette fonctionnalité en sélectionnant Désactivé.

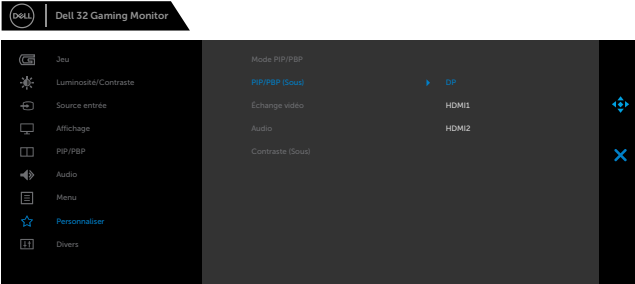

Icône Menu et sous-menus	Description
PIP/PBP (Sub) (PIP/PBP (sous))	<p>Vous permet de sélectionner les différents signaux vidéo qui peuvent être connectés à votre moniteur dans la sous-fenêtre PBP.</p>  <p>The screenshot shows the OSD menu for a Dell G3223Q monitor. The 'PIP/PBP (Sub)' option is highlighted in blue. The menu includes options for 'Jeu', 'Luminosité/Contraste', 'Source entrée', 'Affichage', 'PIP/PBP', 'Audio', 'Menu', 'Personnaliser', and 'Divers'. The 'PIP/PBP (Sub)' sub-menu is open, showing options for 'DP', 'HDMI1', and 'HDMI2'.</p>
Video Swap (Permutation vidéo)	<p>Sélectionnez cette option pour échanger la vidéo de la fenêtre principale avec la vidéo de la sous-fenêtre en mode PBP. Déplacez le joystick pour permuter la fenêtre principale et la sous-fenêtre.</p>
Audio	<p>Vous permet de définir la source audio depuis la fenêtre principale ou la sous-fenêtre.</p>
Contrast (Sub) (Contraste (sous-fenêtre))	<p>Permet de régler le niveau de contraste de l'image en mode PBP. Déplacez le joystick pour augmenter ou réduire le contraste.</p>
<p> REMARQUE : Uniquement applicable lorsque vous activez PIP/PBP.</p>	



Icône Menu et sous- menus

Description



Audio

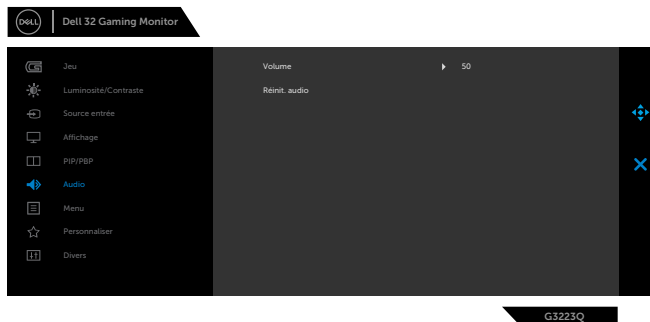

Volume

Vous permet de régler le niveau de volume de la sortie casque.

Utilisez le joystick pour ajuster le niveau du volume de 0 à 100.

Reset Audio (Réinitialiser l'audio)

Réinitialise tous les réglages du menu **Audio** aux valeurs d'usine par défaut.

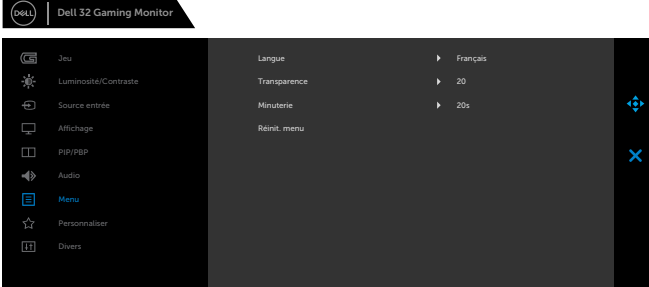

Icône Menu et sous-menus	Description
 Menu	<p>Sélectionnez cette option pour ajuster les paramètres de l'OSD, tels que les langues de l'OSD, la durée pendant laquelle le menu reste à l'écran, etc.</p>
	
Language (Langue)	<p>Réglez l'affichage OSD sur l'une des huit langues. (anglais, espagnol, français, allemand, portugais brésilien, russe, chinois simplifié ou japonais).</p>
Transparency (Transparence)	<p>Sélectionnez cette option pour modifier la transparence des menus, en déplaçant le joystick vers le haut ou vers le bas (min. 0 / max. 100).</p>
Timer (Temporisation)	<p>OSD Hold Time (Temps de maintien de l'OSD) : Définit la durée pendant laquelle l'OSD reste actif après le dernier appui sur un bouton. Déplacez le joystick pour ajuster le curseur par incréments de 1 seconde, de 5 à 60 secondes.</p>
Reset Menu (Réinitialisation du menu)	<p>Réinitialise tous les paramètres du Menu principal aux réglages d'usine.</p>

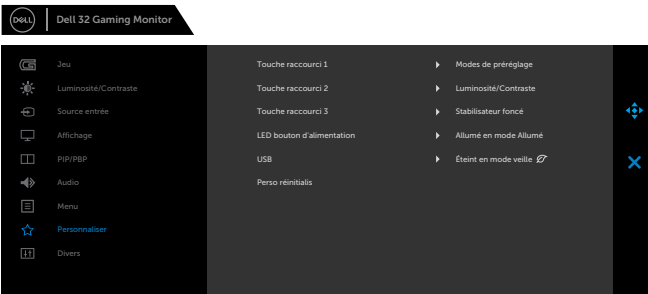

Icône Menu et sous-menus	Description
 Personalize (Personnaliser)	
Shortcut key 1 (Touche de raccourci 1)	<p>Vous permet de choisir une fonctionnalité parmi Preset Modes (Modes prédéfinis), Game Enhance Mode (Mode Jeu amélioré), AMD FreeSync Premium Pro, Dark Stabilizer (Stabilisateur foncé), Brightness/Contrast (Luminosité/Contraste), Input Source (Source d'entrée), Aspect Ratio (Proportions), Smart HDR, PIP/PBP Mode (Mode PIP/PBP), Video Swap (Échange vidéo) et Volume et de la choisir comme touche de raccourci.</p>
Shortcut key 2 (Touche de raccourci 2)	
Shortcut key 3 (Touche de raccourci 3)	
Power Button LED (LED du bouton d'alimentation)	<p>Vous permet de sélectionner On in On Mode (Activé en mode Sous tension), Off in On Mode (Désactivé en mode Sous tension) ou Off in On/Standby Mode (Désactivé en mode Sous tension/Veille) pour régler le voyant d'alimentation afin d'économiser de l'énergie.</p>
USB	<p>Vous permet d'activer ou de désactiver l'USB pendant la veille afin d'économiser de l'énergie.</p>
Reset Personalization (Réinitialiser la personnalisation)	<p>Réinitialise tous les paramètres du menu Personalize (Personnaliser) aux valeurs prédéfinies en usine.</p>



Icône Menu et sous- menus



Others (Autres)

Description

Sélectionnez cette option pour ajuster les paramètres OSD tels que le **DDC/CI**, **LCD conditioning (Conditionnement LCD)** et ainsi de suite.

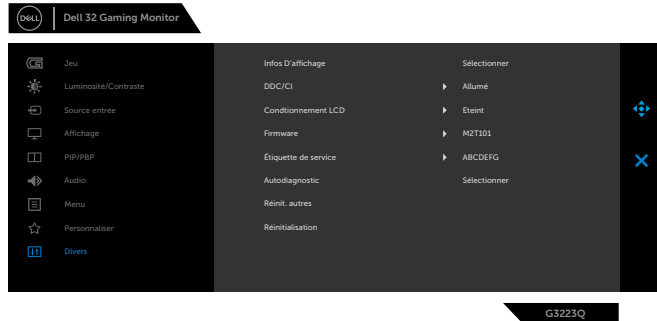

Display Info (Afficher les infos)

Affiche les paramètres actuels du moniteur.

DDC/CI

DDC/CI (Display Data Channel/Command Interface) vous permet de régler des fonctions telles que la luminosité et la balance des couleurs de votre moniteur à l'aide d'un logiciel installé sur votre ordinateur. Vous pouvez désactiver cette fonctionnalité en sélectionnant **Off (Désactivé)**.

Activez cette fonction pour bénéficier d'une meilleure expérience et de performances optimales de votre moniteur.

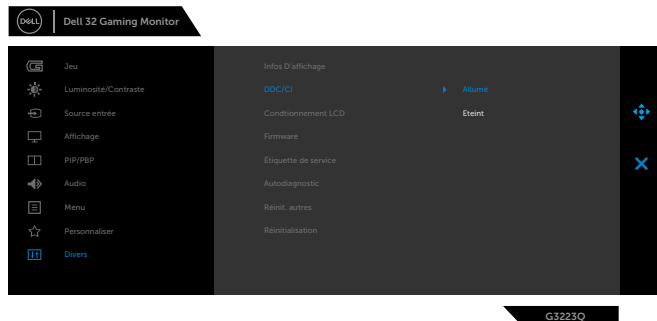

Icône Menu et sous-menus	Description
LCD Conditioning (Conditionnement LCD)	<p>Aide à réduire les cas mineurs de rémanence d'image. Selon le degré de rémanence d'image, l'exécution du programme peut prendre un certain temps. Vous pouvez activer cette fonctionnalité en sélectionnant On (Activé).</p>
Firmware (Firmware)	<p>Affiche la version du firmware de votre moniteur.</p>
Service Tag (Numéro de service)	<p>Affiche le numéro de service. Le numéro de service est un identifiant alphanumérique unique qui permet à Dell d'identifier les spécifications du produit et d'accéder aux informations de garantie.</p> <p>REMARQUE : Le numéro de service est également imprimé sur une étiquette située à l'arrière du capot.</p>
Self-Diagnostic (Auto diagnostics)	<p>Utilisez cette option pour exécuter les diagnostics intégrés, consultez Diagnostics intégrés.</p>
Reset Others (Réinitialiser autres)	<p>Réinitialise tous les réglages du menu Others (Autres) aux valeurs d'usine par défaut.</p>
Factory Reset (Réglages d'usine)	<p>Restaure toutes les valeurs prédéfinies aux paramètres d'usine par défaut.</p>



Tableau des fonctions OSD mutuellement exclusives

Fonctions OSD	HDR	Mode Console	Createur
HDR	NA	Oui	Oui
Mode Console	Oui	NA	Oui
Createur	Oui	Oui	NA

Messages d'alerte OSD

Lorsque le moniteur ne prend pas en charge un mode de résolution particulier, vous pouvez voir le message suivant :

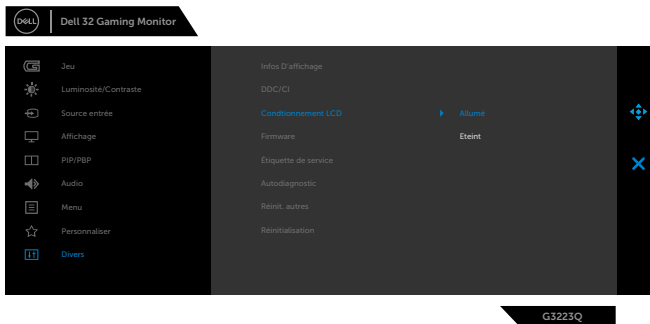
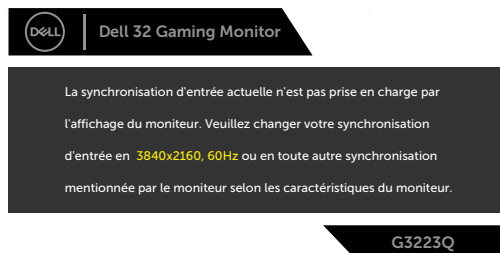

Cela signifie que le moniteur ne peut pas se synchroniser avec le signal qu'il reçoit de l'ordinateur. Consultez [Spécifications du moniteur](#) pour les plages de fréquences horizontales et verticales adressables par ce moniteur. Le mode recommandé est 3840 x 2160.

REMARQUE : Le message qui s'affiche sur le moniteur varie selon le type de câble d'entrée utilisé.

Vous pouvez voir le message suivant avant que la fonction DDC/CI ne soit désactivée :



Lorsque le moniteur passe en **Standby Mode (Mode veille)**, le message suivant apparaît :



Activez l'ordinateur et le moniteur pour accéder à l'**OSD**.

Lorsque vous augmentez le niveau de **Brightness (Luminosité)** au-dessus du paramètre d'usine par défaut pour la première fois, le message suivant apparaît:

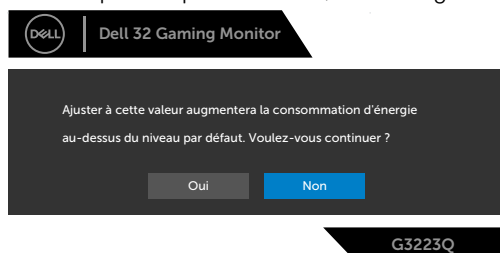

Si vous appuyez sur un bouton autre que le bouton d'alimentation, les messages suivants apparaissent en fonction de l'entrée sélectionnée :

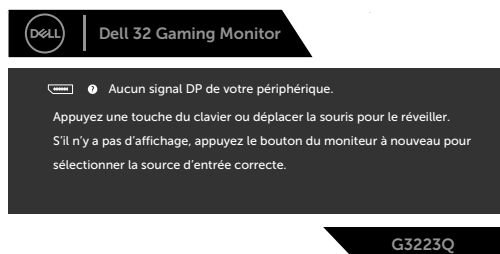

Si une entrée DP, HDMI 1 ou HDMI 2 est sélectionnée et que le câble correspondant n'est pas connecté, une boîte de dialogue flottante, comme illustrée ci-dessous, apparaît.



OU





OU



Lorsque vous sélectionnez les éléments OSD Réinitialisation d'usine dans Fonctions autres, le message suivant apparaît :



Consultez [Dépannage](#) pour plus d'informations.



Verrouillage des boutons de commande de la face arrière

Vous pouvez verrouiller les boutons de commande de la face arrière afin d'empêcher l'accès au menu OSD et / ou au bouton d'alimentation.

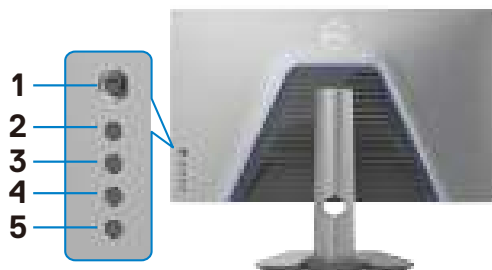

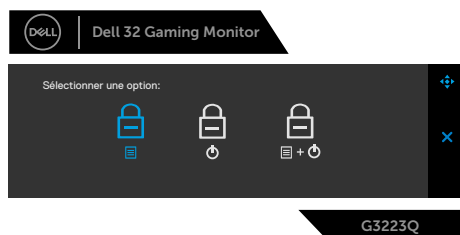

Pour verrouiller les boutons :

Maintenez le **Button 5 (bouton 5)** enfoncé pendant quatre secondes jusqu'à ce qu'un menu apparaisse à l'écran.



Sélectionnez l'une des options suivantes:



Options	Description
1  Verrou des boutons de menu	Choisissez cette option pour verrouiller l'utilisation du menu OSD.
2  Verrou des boutons d'alimentation	Choisissez cette option pour verrouiller le bouton d'alimentation. Cela empêchera d'utiliser le bouton d'alimentation pour éteindre le moniteur.
3  Verrou des boutons d'alimentation et de menu	Utilisez cette option pour verrouiller le menu OSD et le bouton d'alimentation pour éteindre le moniteur.

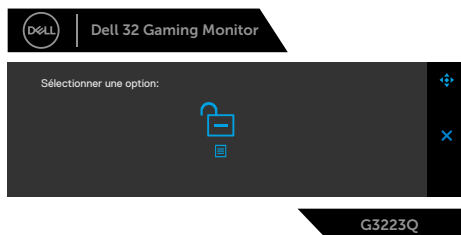

Pour déverrouiller le(s) bouton(s) :

Maintenez le **Button 5 (bouton 5)** enfoncé pendant quatre secondes jusqu'à ce qu'un menu apparaisse à l'écran. Sélectionnez l'**Unlock icon (icône de déverrouillage)** afin de déverrouiller les boutons.



Options	Description
<p>1</p>  <p>Déverrouillage des boutons du menu</p>	<p>Utilisez cette option pour déverrouiller le fonctionnement du menu OSD.</p>
<p>2</p>  <p>Déverrouillage du bouton d'alimentation</p>	<p>Utilisez cette option pour déverrouiller le bouton d'alimentation pour éteindre le moniteur.</p>
<p>3</p>  <p>Déverrouillage des boutons du menu et du bouton d'alimentation</p>	<p>Utilisez cette option pour déverrouiller le menu OSD et le bouton d'alimentation pour éteindre le moniteur.</p>



Réglage de la résolution maximale

Pour régler la résolution maximale du moniteur :

Sous Windows 7, Windows 8 ou Windows 8.1 :

1. Pour Windows 8 ou Windows 8.1 uniquement, sélectionnez le pavé Bureau pour passer au bureau classique. Pour Windows Vista et Windows 7, sautez cette étape.
2. Cliquez droit sur le bureau et cliquez sur **Screen Resolution (Résolution d'écran)**.
3. Cliquez sur la liste déroulante de **Screen Resolution (Résolution d'écran)** et sélectionnez **3840 x 2160**.
4. Cliquez sur **OK**.

Sous Windows 10 & Windows 11:

1. Cliquez droit sur le bureau et cliquez sur **Display Settings (Paramètres d'affichage)**.
2. Cliquez sur **Advanced display settings (Paramètres d'affichage avancés)**.
3. Cliquez sur la liste déroulante de **Resolution (Résolution)** et sélectionnez **3840 x 2160**.
4. Cliquez sur **Apply (Appliquer)**.

Si vous ne voyez pas le choix de résolution **3840 x 2160**, vous devrez peut-être mettre à jour votre pilote de carte graphique. Selon votre ordinateur, effectuez l'une des procédures suivantes :

Si vous avez un ordinateur de bureau ou portable Dell :

- Rendez-vous sur <https://www.dell.com/support>, entrez votre numéro de service et téléchargez le dernier pilote pour votre carte graphique.

Si vous utilisez un ordinateur autre que Dell (ordinateur portable ou de bureau) :

- Rendez-vous sur le site Web d'assistance du fabricant de votre ordinateur et téléchargez les derniers pilotes graphiques.
- Rendez-vous sur le site Web du fabricant de votre carte graphique et téléchargez les derniers pilotes graphiques.



Dépannage

 **AVERTISSEMENT : Avant de commencer l'une des procédures de cette section, suivez les [Consignes de sécurité](#).**

Autotest

Votre moniteur fournit une fonction d'autotest qui vous permet de vérifier s'il fonctionne correctement. Si votre moniteur et votre ordinateur sont correctement connectés mais que l'écran du moniteur reste sombre, exécutez l'autotest du moniteur à l'aide des étapes suivantes :

1. Éteignez votre ordinateur et le moniteur.
2. Débranchez le câble vidéo de l'arrière de l'ordinateur. Pour garantir le bon déroulement de l'autotest, retirez tous les câbles numériques et analogiques de l'arrière de l'ordinateur.
3. Mettez sous tension le moniteur.

La boîte de dialogue flottante doit apparaître à l'écran (sur un fond noir) si le moniteur ne parvient pas à détecter un signal vidéo et fonctionne correctement. En mode d'autotest, le voyant d'alimentation reste blanc. De plus, selon l'entrée sélectionnée, l'une des boîtes de dialogue ci-dessous défile en continu sur l'écran.



OU



OU





4. Cette boîte apparaît également pendant le fonctionnement normal du système si le câble vidéo est déconnecté ou endommagé.
5. Éteignez votre moniteur et reconnectez le câble vidéo; ensuite allumez votre ordinateur et le moniteur.

Si l'écran de votre moniteur reste vide après avoir déroulé la procédure précédente, vérifiez votre contrôleur vidéo et votre ordinateur, car votre moniteur fonctionne correctement.



Diagnostics intégrés

Votre moniteur dispose d'un outil de diagnostic intégré qui vous aide à déterminer si l'anomalie de l'écran que vous rencontrez est un problème inhérent à votre moniteur ou à votre ordinateur et à votre carte graphique.

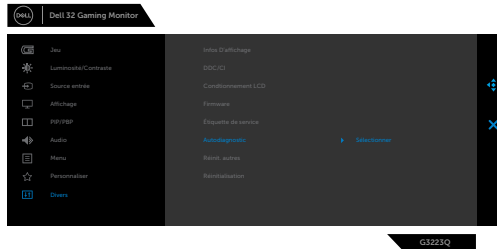

Pour exécuter les diagnostics intégrés :

1. Assurez-vous que l'écran est propre (aucune particule de poussière à la surface de l'écran).
2. Sélectionnez les éléments du menu OSD Auto diagnostics dans la fonction Autres.
3. Appuyez sur le bouton du joystick pour commencer les diagnostics. Un écran gris s'affiche.
4. Observez si l'écran présente des défauts ou des anomalies.
5. Basculez à nouveau le joystick jusqu'à ce qu'un écran rouge s'affiche.
6. Observez si l'écran présente des défauts ou des anomalies.
7. Répétez les étapes 5 et 6 jusqu'à ce que l'écran affiche les couleurs vert, bleu, noir et blanc. Notez toute anomalie ou tout défaut.

Si vous ne détectez aucune anomalie de l'écran lors de l'utilisation de l'outil de diagnostic intégré, le moniteur fonctionne correctement. Contrôlez la carte graphique et l'ordinateur.

Le test est terminé lorsqu'un écran de texte apparaît. Pour quitter, basculez à nouveau la commande du joystick.



Problèmes courants

Le tableau suivant contient des informations générales sur les problèmes courants de moniteur que vous pouvez rencontrer et les solutions possibles :

Symptômes courants	Ce que vous vivez	Solutions possibles
Absence de vidéo / LED d'alimentation éteinte	Aucune image	<ul style="list-style-type: none">Assurez-vous que le câble vidéo reliant le moniteur et l'ordinateur est correctement et fermement connecté.Vérifiez que la prise de courant fonctionne correctement en utilisant un autre appareil électrique.Assurez-vous que le bouton d'alimentation est enfoncé.Assurez-vous que la bonne source d'entrée est sélectionnée dans le menu Source d'entrée.
Absence de vidéo / LED d'alimentation allumée	Aucune image ou absence de luminosité	<ul style="list-style-type: none">Augmentez les contrôles de luminosité et de contraste via l'OSD.Utilisez la fonction de test automatique du moniteur.Vérifiez les éventuelles broches tordues ou cassées du connecteur du câble vidéo.Exécuter les diagnostics intégrés.Assurez-vous que la bonne source d'entrée est sélectionnée dans le menu Source d'entrée.
Pixels manquants	L'écran LCD présente des tâches	<ul style="list-style-type: none">Éteignez le moniteur et rallumez-le.Un pixel éteint en permanence est un défaut naturel qui peut survenir avec la technologie LCD.Pour plus d'informations sur la politique relative aux pixels défectueux et à la qualité des moniteurs DELL, consultez le site d'assistance Dell à l'adresse : https://www.dell.com/pixelguidelines.
Pixels figés	L'écran LCD présente des points lumineux	<ul style="list-style-type: none">Éteignez le moniteur et rallumez-le.Un pixel éteint en permanence est un défaut naturel qui peut survenir avec la technologie LCD.Pour plus d'informations sur la politique relative aux pixels défectueux et à la qualité des moniteurs DELL, consultez le site d'assistance Dell à l'adresse : https://www.dell.com/pixelguidelines.



Symptômes courants	Ce que vous vivez	Solutions possibles
Problèmes de luminosité	Image trop sombre ou trop claire	<ul style="list-style-type: none"> • Réinitialisez le moniteur aux paramètres d'usine par défaut. • Réglez les contrôles de luminosité et de contraste via l'OSD.
Problèmes relatifs à la sécurité	Signes visibles de fumée ou d'étincelles	<ul style="list-style-type: none"> • N'effectuez aucune étape de dépannage. • Contactez immédiatement Dell.
Problèmes intermittents	Le moniteur dysfonctionne et fonctionne en alternance	<ul style="list-style-type: none"> • Assurez-vous que le câble vidéo reliant le moniteur et l'ordinateur est correctement et fermement connecté. • Réinitialisez le moniteur aux paramètres d'usine par défaut. • Exécutez la fonction d'autotest (consultez Autotest) pour déterminer si le problème intermittent se produit en mode d'autotest.
Problèmes HDR	Impossible de régler la solution GFX en mode HDR après avoir basculé dans les préréglages Bureau / Film HDR / Jeu HDR / DisplayHDR	<ul style="list-style-type: none"> • Assurez-vous que votre ordinateur ou votre solution graphique répond à la configuration minimale requise pour la lecture HDR. Installez les derniers pilotes logiciels pour la carte graphique. • Assurez-vous d'utiliser le câble HDMI 2.0 fourni dans l'emballage. • Si les étapes ci-dessus échouent, choisissez la résolution 3840 x 2160 dans les propriétés d'affichage afin de forcer la signalisation HDR appropriée.
Couleur manquante	Une couleur manque à l'image	<ul style="list-style-type: none"> • Effectuez un autotest du moniteur. • Assurez-vous que le câble vidéo reliant le moniteur et l'ordinateur est correctement et fermement connecté. • Vérifiez les éventuelles broches tordues ou cassées du connecteur du câble vidéo.
Mauvaise couleur	La couleur de l'image n'est pas bonne	<ul style="list-style-type: none"> • Modifiez les paramètres des Modes prédéfinis dans l'OSD du menu Jeu selon l'application. • Réglez les valeurs Gain/Offset/Hue/Saturation (Gain/Décalage/Teinte/Saturation) sous Custom Color (Couleur personnalisée) dans le menu OSD Game (Jeu). • Changez le Format de couleur d'entrée en RGB ou YCbCr/YPbPr dans l'OSD du menu Couleur. • Exécuter les diagnostics intégrés.



Symptômes courants	Ce que vous vivez	Solutions possibles
Rémanence d'image à cause d'une image statique laissée sur le moniteur pendant une longue période	Une légère ombre de l'image statique affichée apparaît à l'écran	<ul style="list-style-type: none"> • Réglez l'écran pour qu'il s'éteigne après quelques minutes d'inactivité. Ces paramètres peuvent être réglés dans Options d'alimentation de Windows ou dans Économie d'énergie de Mac. • Vous pouvez également utiliser un économiseur d'écran dynamique.

Problèmes spécifiques au produit

Problème	Ce que vous vivez	Solutions possibles
L'image à l'écran est trop petite	L'image est centrée sur l'écran, mais ne remplit pas toute la zone de visualisation	<ul style="list-style-type: none"> • Contrôlez le réglage Proportions dans l'OSD du menu Affichage. • Réinitialisez le moniteur aux paramètres d'usine par défaut.
Impossible de régler le moniteur avec les boutons de la face avant	L'OSD n'apparaît pas à l'écran	<ul style="list-style-type: none"> • Éteignez le moniteur, débranchez le câble d'alimentation, rebranchez-le, puis rallumez le moniteur. • Le menu OSD peut être verrouillé. Maintenez enfoncé le quatrième bouton (la touche de raccourci Brightness/Contrast (Luminosité/Contraste) par défaut) sous le bouton du joystick pendant 4 secondes pour le déverrouiller.
Aucun signal d'entrée lorsque les commandes utilisateur sont enfoncées	Aucune image, le voyant LED est blanc	<ul style="list-style-type: none"> • Contrôlez la source du signal. Assurez-vous que l'ordinateur n'est pas en mode d'économie d'énergie en déplaçant la souris ou en appuyant sur nune quelconque touche du clavier. • Vérifiez que le câble de signal a bien été branché correctement. Rebranchez le câble de signal si nécessaire. • Réinitialisez l'ordinateur ou le lecteur vidéo.
L'image ne remplit pas tout l'écran	L'image ne peut pas remplir la hauteur ou la largeur de l'écran	<ul style="list-style-type: none"> • En raison des différents formats vidéo (proportions) des DVD, le moniteur peut s'afficher en plein écran. • Exécuter les diagnostics intégrés.



Problème	Ce que vous vivez	Solutions possibles
Pas d'image lors de l'utilisation d'une connexion DP vers le PC	Écran noir	<ul style="list-style-type: none"> • Vérifiez selon quelle norme DP (DP 1.1a ou DP 1.4) votre carte graphique est certifiée. Téléchargez et installez le dernier pilote de la carte graphique. • Certaines cartes graphiques DP 1.1a ne peuvent pas prendre en charge les moniteurs DP 1.4.
Perte de fonctionnalité ou comportement anormal avec les anciens appareils sur une connexion HDMI2.1	Option manquante ou impossibilité d'activer le HDR dans les paramètres d'affichage Windows ; Perte de l'audio ou impossibilité de détecter le périphérique audio ; Perte de l'image pendant la lecture d'une vidéo	<ul style="list-style-type: none"> • Assurez-vous que les pilotes de la carte graphique sont à jour de la dernière version depuis le site Web du fabricant. • En l'absence de solutions possibles, suivez ces étapes afin d'améliorer la compatibilité avec les anciens périphériques. • Allez dans le menu OSD, sous la sélection Source d'entrée (HDMI1/HDMI2), maintenez la touche du joystick enfoncée pendant 8 secondes, sélectionnez Oui à l'invite. Répétez les étapes pour revenir à la normale.



Problèmes spécifiques au Bus série universel (USB)

Symptômes spécifiques	Ce que vous vivez	Solutions possibles
L'interface USB ne fonctionne pas	Les périphériques USB ne fonctionnent pas	<ul style="list-style-type: none">• Vérifiez que votre moniteur est allumé.• Rebranchez le câble amont à votre ordinateur.• Rebranchez les périphériques USB (connecteur aval).• Éteignez le moteur et rallumez-le.• Redémarrez l'ordinateur.• Certains périphériques USB comme les disques durs portables nécessitent une source d'alimentation plus élevée; connectez directement le lecteur à l'ordinateur.
L'interface Super speed USB 3.0 est lente.	Les périphériques Super speed USB 3.0 fonctionnent lentement ou ne fonctionnent pas du tout	<ul style="list-style-type: none">• Vérifiez que votre ordinateur est compatible USB 3.0.• Certains ordinateurs disposent de ports USB 3.0, USB 2.0 et USB 1.1. Assurez-vous d'utiliser le bon port USB.• Rebranchez le câble amont à votre ordinateur.• Rebranchez les périphériques USB (connecteur aval).• Redémarrez l'ordinateur.
Les périphériques USB sans fil cessent de fonctionner lorsqu'un périphérique USB 3.0 est branché	Les périphériques USB sans fil répondent lentement ou ne fonctionnent que lorsque leur distance au récepteur diminue	<ul style="list-style-type: none">• Augmentez la distance entre les périphériques USB 3.0 et le récepteur USB sans fil.• Placez votre récepteur USB sans fil aussi près que possible des périphériques USB sans fil.• Utilisez un câble prolongateur USB afin de positionner le récepteur USB sans fil aussi loin que possible du port USB 3.0.



Annexe

Avis de la FCC (États-Unis uniquement) et autres informations réglementaires

Pour les avis de la FCC et les autres informations réglementaires, consultez le site Web de conformité réglementaire situé à l'adresse https://www.dell.com/regulatory_compliance.

Contacteur Dell

Pour les clients aux États-Unis, appelez le 800-WWW-DELL (800-999-3355).

 **REMARQUE : Si vous ne disposez d'aucune connexion Internet active, vous pouvez trouver des informations de contact sur votre facture d'achat, votre bon de livraison, votre ticket de caisse ou sur le catalogue de produits Dell.**

Dell propose plusieurs options de service et d'assistance en ligne et par téléphone. La disponibilité varie selon le pays et le produit, et certains services peuvent ne pas être disponibles dans votre région.

Pour obtenir le contenu de l'assistance en ligne du moniteur :

Consultez <https://www.dell.com/support/monitors>.

Pour contacter Dell pour des questions liées à la vente, au support technique ou au service client :

1. Allez à l'adresse <https://www.dell.com/support>.
2. Vérifiez votre pays ou votre région dans le menu déroulant Choisir un pays / une région dans le coin inférieur droit de la page.
3. Cliquez sur Contactez nous à côté de la liste déroulante des pays.
4. Sélectionnez le lien de service ou d'assistance approprié selon vos besoins.
5. Choisissez la méthode de contact Dell qui vous convient.

Base de données des produits de l'UE pour l'étiquetage énergétique et la fiche d'information sur le produit

G3223Q: <https://eprel.ec.europa.eu/qr/1089190>

