

 **steelseries**

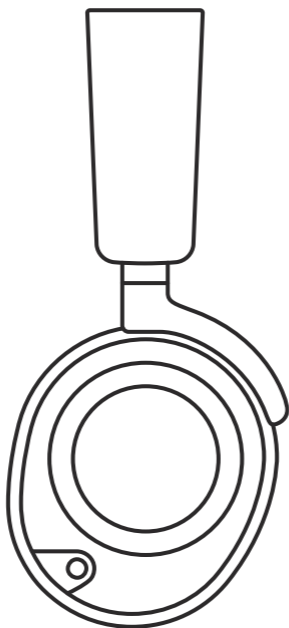

**ARCTIS NOVA 7P
WIRELESS**

PRODUCT INFORMATION GUIDE

TABLE OF CONTENTS

General	3
Product Overview	4
Setup	6
Power	7
Pairing	8
Bluetooth	9
Sidetone	10
Microphone	11
Perfect Fit	12
Translations	14
Deutsch	14
Español	16
Français	18
Italiano	20
Polski	22
Português	24
Русский	26
日本語	28
简体中文	30
繁體中文	31
한국어	33
Regulatory	36

GENERAL

PACKAGE CONTENTS

Arctis Nova 7P Wireless Headset
Wireless Dongle
USB-A adapter Cable
Charging Cable

SYSTEM COMPATIBILITY

PlayStation 5
PlayStation 4
PC
Mobile
Nintendo Switch
Mac

SOFTWARE

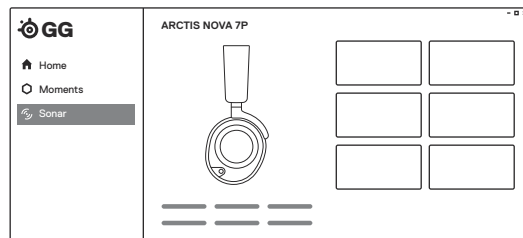

Use Engine inside SteelSeries GG to set custom equalizer settings and control your mic.

GG also has other amazing apps like Sonar, a breakthrough in gaming sound, that allows you to hear what matters most, through cutting-edge audio tools.

 **DOWNLOAD NOW**
steelseri.es/gg

PRODUCT OVERVIEW

*Find accessories and replacement parts at steelseries.com/gaming-accessories

HEADSET

- 1 Elastic Headband*
- 2 Airweave Ear Cushions*
- 3 Retractable ClearCast Microphone
- 4 Microphone Mute LED
- 5 Volume Wheel
- 6 Sidetone Dial
- 7 Power Button
- 8 Power Indicator LED
- 9 Bluetooth Button
- 10 Bluetooth Indicator LED
- 11 3.5 mm Wired Audio Jack
- 12 Microphone Mute Button
- 13 USB-C Charging Jack

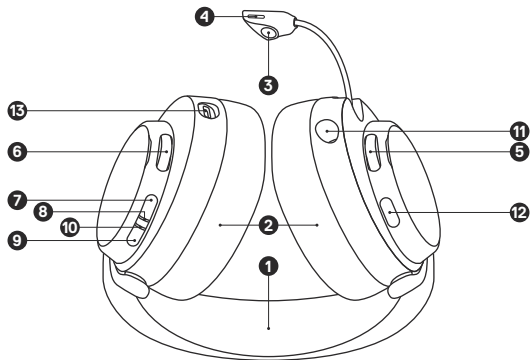

WIRELESS DONGLE

- 14 Wireless Dongle*
- 15 Pairing Button
- 16 Status LED



ACCESSORIES*

- 17 USB-A Adapter Cable*
- 18 Charging Cable*

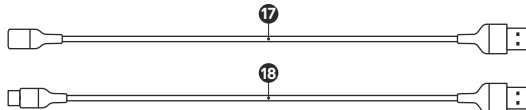

SETUP

CONNECTION TO USB-A

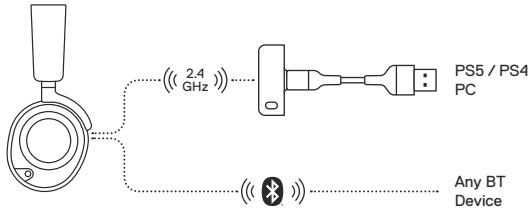

CONNECTION TO USB-C

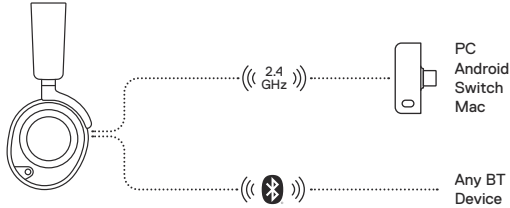

PLAYSTATION 5 AUDIO SETTINGS

PS5 SETTING > AUDIO OUTPUT

Output to Headphones All Audio

PS5 SETTING > AUDIO OUTPUT > VOLUME

Headphones Set to Max

POWER

POWER ON/OFF

Press and hold the **Power Button (7)** for 1 second to power the Headset On/Off.

When the Headset is powered on and connected, the Dongle's **Status LED (16)** increases brightness.

CHARGING

To charge the headset, connect the **Charging Cable (18)** from the Headset's **USB-C Charging Jack (13)** to any USB power source.

The color of the **Power Indicator LED (8)** indicates the battery level.

Green	100–50%
Yellow	49–15%
Red	14–5%
Red (fast blink)	4–1%

PAIRING

Note: The headset and dongle come paired.

If you need to re-pair:

- 1 Connect the **Wireless Dongle (14)** to your gaming device.
- 2 Press and hold the Dongle's **Pairing Button (15)** for 4 seconds until the **Power Indicator LED (8)** blinks rapidly.
- 3 With the headset off, press and hold the **Power Button (7)** for 4 seconds until the **Power Indicator LED (8)** blinks rapidly.
- 4 When pairing is successful you will hear a tone, and the Dongle's **Status LED (16)** will turn solid.

BLUETOOTH





BLUETOOTH POWER

Bluetooth can be powered On/Off independently of the 2.4GHz wireless by pressing and holding the **Bluetooth Button (9)** for 1 second.

PAIRING

With Bluetooth Off, press and hold the **Bluetooth Button (9)** for 4 seconds.

MULTIMEDIA CONTROL

-  Answer/End Voice Call
Single press the **Bluetooth Button (9)**
-  Play/Pause Music
Single press the **Bluetooth Button (9)**
-  Skip Track
Double press the **Bluetooth Button (9)**
-  Previous Track
Triple press the **Bluetooth Button (9)**

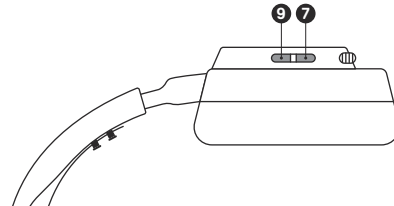

Note: The **Power Button (7)** can be used for Multimedia control in the same way.

SIDETONE

Use the on-headset **Sidetone Dial (6)** to adjust the level of your voice you hear in the headset.

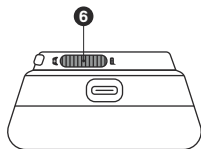

MICROPHONE

RETRACTABLE MICROPHONE

Out of the box, the **Retractable ClearCast Microphone (3)** is retracted. To use the microphone, slide it away from the headset until it reaches full extension.

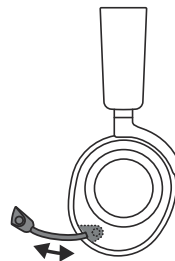

POSITIONING

Position the **Retractable ClearCast Microphone (3)** close to the corner of your mouth with the front surface facing you.

Note: The microphone should not be used when retracted.

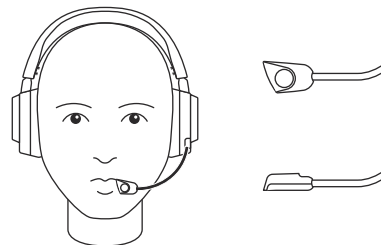

PERFECT FIT

RETRACTABLE MICROPHONE

- 1 There are two ways to adjust the fit of your headset

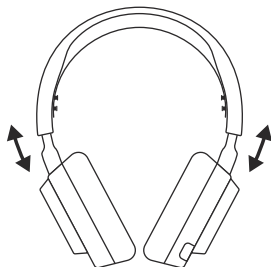

- 2 Change the position of the **Elastic Headband (1)** on one or both sides to achieve the desired tension and flex.

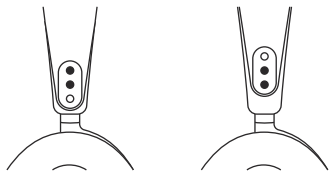

TRANSLATIONS

DEUTSCH

ALLGEMEIN

LIEFERUMFANG

Arcis Nova 7P Wireless Headset, Wireless-Dongle, USB-A-Adapterkabel, Ladekabel

KOMPATIBILITÄT

PlayStation 5, PlayStation 4, PC, Mobiltelefon, Nintendo Switch, Mac

SOFTWARE

Mit Engine in SteelSeries GG kannst du die Equalizer- und dein Mikrofon-Einstellungen an deine Vorlieben anpassen.

In GG findest du auch weitere spannende Anwendungen wie Sonar, eine innovative App im Bereich Gaming-Audio, mit der du dank modernster Audiotools genau die Sounds hören kannst, die am wichtigsten sind.

JETZT HERUNTERLADEN – steelseries.es/gg

PRODUKTÜBERSICHT

HEADSET

1 Flexibler Kopfbügel*	8 Power-LED
2 AirWeave-Ohrpolster*	9 Bluetooth-Taste
3 Einziehbares ClearCast-Mikrofon	10 Bluetooth LED-Anzeige
4 Mikrofon-Stummenschalt-LED	11 3,5-mm-Audiobuchse
5 Lautstärkeregler	12 Mikrofon-Stummenschalttaste
6 Sidetone-Regler	13 USB-C-Ladeanschluss
7 Power-Taste	

WIRELESS-DONGLE

14 Wireless-Dongle*	16 Status-LED
15 Taste zum Koppeln	

ZUBEHÖR*

17 USB-A-Adapterkabel*	18 Ladekabel*
------------------------	---------------

*Zubehör und Ersatzteile gibt es unter steelseries.com/gaming-accessories

EINRICHTUNG

UBC-A-VERBINDUNG

PS5/PS4, PC
Bluetooth-fähige Geräte

UBC-C-VERBINDUNG

PC, Android, Switch, Mac
Bluetooth-fähige Geräte

PLAYSTATION 5 AUDIO-EINSTELLUNGEN

PS5-EINSTELLUNGEN > AUDIOAUSGABE

Ausgabe über Kopfhörer

Alle Audiodaten

PS5-EINSTELLUNGEN > AUDIOAUSGABE > LAUTSTÄRKE

Kopfhörer

Höchste Einstellung

VERWENDUNG

EIN- UND AUSSCHALTEN

Um das Headset ein- und auszuschalten, halte die **Power-Taste (7)** 1 Sekunde gedrückt.

Wenn das Headset eingeschaltet und verbunden ist, leuchtet die **Status-LED (16)** des Dongles heller.

LADEVORGANG

Um das Headset aufzuladen, verbinde das **Ladekabel (18)** mit dem **USB-C-Ladeanschluss (13)** und schließe es an eine beliebige USB-Stromquelle an.

Die Farbe des **Power-LED (8)** zeigt den Akkustand an.

Grün	100–50%
Gelb	49–15%
Rot	14–5%
Rot (schnelles Blinken)	4–1%

KOPPELN

Hinweis: Das Headset und der Dongle sind standardmäßig gekoppelt.

Um die Verbindung zum Dongle erneut herzustellen:

- 1 Verbinde das **Wireless-Dongle (14)** mit deinem Peripheriegerät.
- 2 Halte die **Taste zum Koppeln (15)** des Dongle 4 Sekunden lang gedrückt, bis die **Power-LED (8)** schnell blinkt.
- 3 Wenn das Headset ausgeschaltet ist, halte die **Power-Taste (7)** 4 Sekunden lang gedrückt, bis die **Power-LED (8)** schnell blinkt
- 4 Wenn die Kopplung erfolgreich war, hörst du einen Ton und die **Status-LED (16)** des Dongles leuchtet durchgängig.

BLUETOOTH

BLUETOOTH-NUTZUNG

Bluetooth kann unabhängig von der 2.4 GHz-Funkverbindung ein- oder ausgeschaltet werden, indem die **Bluetooth-Taste (9)** 1 Sekunde lang gedrückt wird.

KOPPELN

Wenn Bluetooth deaktiviert ist, drücke und halte die

Bluetooth-Taste (9) 4 Sekunden lang.

MULTIMEDIA-STEUERUNG

Anruf entgegennehmen/beenden – **Bluetooth-Taste (9)** einmal drücken

Musik abspielen/pausieren – **Bluetooth-Taste (9)** einmal drücken

Nächster Titel – **Bluetooth-Taste (9)** zweimal drücken

Vorheriger Titel – **Bluetooth-Taste (9)** dreimal drücken

Hinweis: Die **Power-Taste (7)** kann auf die gleiche Weise für die Multimedia-Steuerung verwendet werden.

SIDETONE-FUNKTION

Nutze den **Sidetone-Regler (6)** am Headset, um die Lautstärke der Wiedergabe deiner eigenen Stimme über das Headset anzupassen.

MIKROFON

EINZIEHBARES MIKROFON

Wenn du das Headset zum ersten Mal aus der Verpackung nimmst, ist das **Einziehbares ClearCast-Mikrofon (3)** eingezogen. Wenn du das Mikrofon aktivieren willst, musst du es vollständig aus dem Headset herausziehen.

POSITIONIERUNG

Positioniere das **Einziehbares ClearCast-Mikrofon (3)** nahe an deinem Mundwinkel, mit der Vorderseite Richtung Gesicht.

Hinweis: Das Mikrofon sollte nicht verwendet werden, wenn es eingefahren ist.

PERFEKTE PASSFORM

EINZIEHBARES MIKROFON

- 1 Es gibt zwei Möglichkeiten, den Sitz deines Headsets anzupassen:
- 2 Ändere die Position des **Flexibler Kopfbügel (1)** auf einer oder beiden Seiten, um den gewünschten Druck und die bevorzugte Flexibilität einzustellen.

ESPAÑOL

GENERAL

CONTENIDO DEL PAQUETE

Auriculares Arctis Nova 7P Wireless, dongle inalámbrico, cable adaptador USB-A, cable cargador

COMPATIBILIDAD DEL SISTEMA

PlayStation 5, PlayStation 4, PC, Móvil, Nintendo Switch, Mac

SOFTWARE

Utiliza Engine dentro de Steelseries GG para configurar los ajustes personalizados del ecualizador y controlar tu micrófono.

GG también tiene otras aplicaciones asombrosas como Sonar, pionera en sonido gaming, que te permite escuchar lo que más importa, gracias a herramientas vanguardistas de audio.

DESCARGAR AHORA, steelseries.es/gg

RESUMEN DEL PRODUCTO

AURICULARES

1	Diadema elástica*	8	LED indicador de alimentación
2	Almohadillas de cuero AirWeave*	9	Botón Bluetooth
3	Micrófono retráctil ClearCast	10	Indicador LED de Bluetooth
4	LED de silencio del micrófono	11	Conector de cable audio de 3,5 mm
5	Perilla de volumen	12	Botón para silenciar el micrófono
6	perilla para Sidetone	13	Conector de carga USB-C
7	Botón de encendido		

DONGLE INALÁMBRICO

14	Dongle inalámbrico*	16	LED de estado
15	Botón de emparejamiento		

ACCESORIOS*

17	Cable adaptador USB-A*	18	Cable de carga*
----	------------------------	----	-----------------

*Los accesorios y piezas de sustitución están en steelseries.com/gaming-accessories

CONFIGURACIÓN

CONEXIÓN A USB-A

PS5/PS4, PC

Cualquier dispositivo bluetooth

CONEXIÓN A USB-C

PC, Android, Switch, Mac

Cualquier dispositivo bluetooth

CONFIGURACIÓN AUDIO DE PLAYSTATION 5

CONFIGURACIÓN DE PS5 > SALIDA DE AUDIO
Salida a auriculares

Todo audio

CONFIGURACIÓN DE PS5 > SALIDA DE AUDIO > VOLUMEN
Auriculares

Ajuste a máximo

ALIMENTACIÓN

ENCENDER/APAGAR

Mantén pulsado el **Botón de encendido (7)** durante 1 segundo para encender o apagar los auriculares.

Cuando los auriculares están encendidos y conectados, **LED de estado (16)** aumenta el brillo del Dongle.

CARGAR

Para cargar los auriculares, conecta el **Cable de carga (18)** del **Conector de carga USB-C (13)** de los auriculares a cualquier fuente de alimentación USB.

El color del **LED indicador de alimentación (8)** indica el nivel de la batería.

Verde	100–50%
amarillo	49–15%
rojo	14–5%
rojo (parpadeo rápido)	4–1%

EMPAREJAMIENTO

Aviso: Los auriculares y el dongle vienen emparejados.

Si tienes que volver a emparejar:

- 1 Conecta el **Dongle inalámbrico (14)** a tu dispositivo de gaming.
- 2 Mantén pulsado el **Botón de emparejamiento (15)** del dongle durante 4 segundos hasta que el **LED indicador de alimentación (8)** parpadee rápidamente.
- 3 Con los auriculares apagados, mantén pulsado el **Botón de encendido (7)** durante 4 segundos hasta que el **LED indicador de alimentación (8)** parpadee rápidamente.
- 4 Una vez que el emparejamiento se haya realizado correctamente, escucharás un sonido y el **LED de estado (16)** del dongle se iluminará de forma fija.

BLUETOOTH

ALIMENTACIÓN BLUETOOTH

El Bluetooth se puede encender o apagar independientemente del inalámbrico de 2,4 GHz manteniendo pulsado el **Botón Bluetooth (9)** durante 1 segundo.

EMPAREJAMIENTO

Con el Bluetooth apagado, pulsa y mantén pulsado el **Botón Bluetooth (9)** durante 4 segundos.

CONTROL MULTIMEDIA

Responder/finalizar llamada de voz, pulsar una vez el **Botón Bluetooth (9)**

Reproducir/pausar música, pulsar una vez el **Botón Bluetooth (9)**

Saltar pista, pulsar dos veces el **Botón Bluetooth (9)**

Pista anterior, pulsar tres veces el **Botón Bluetooth (9)**

Aviso: **Botón de encendido (7)** se puede utilizar del mismo modo como control multimedia

SIDETONE

Usa el **perilla para Sidetone (6)** incorporado para ajustar el nivel con el que oyes tu voz en el auricular.

MICRÓFONO

MICRÓFONO RETRÁCTIL

El **Micrófono retráctil ClearCast (3)** se suministra plegado. Para utilizar el micrófono, extiéndelo hasta que alcance la longitud máxima.

COLOCACIÓN

Coloca el **Micrófono retráctil ClearCast (3)** cerca de la comisura de los labios con la superficie frontal apuntando hacia ti.

Aviso: El micrófono no se debe utilizar cuando está plegado.

AJUSTE PERFECTO

MICRÓFONO RETRÁCTIL

- 1 Existen dos formas de ajustar tus auriculares
- 2 Cambia la posición de la **Diadema elástica (1)** en uno o en ambos lados para que logres la tensión y flexibilidad que buscas.

FRANÇAIS

GÉNÉRAL

CONTENU DE L'EMBALLAGE

Casque sans fil Arctis Nova 7P, dongle sans fil, câble adaptateur USB-A, câble de chargement

COMPATIBILITÉ SYSTÈME

PlayStation 5, PlayStation 4, PC, Téléphone mobile, Nintendo Switch, Mac

LOGICIEL

Utilisez Engine dans SteelSeries GG pour définir des paramètres d'égaliseur personnalisés et contrôler votre micro.

GG dispose aussi d'autres applications exceptionnelles comme Sonar, une révolution en termes de son gaming, qui vous permet d'entendre ce qui compte le plus, par le biais d'outils audio de pointe.

TÉLÉCHARGER MAINTENANT – steelseries.es/gg

APERÇU DU PRODUIT

CASQUE D'ÉCOUTE

1 Bandeau élastique*	8 Voyant d'alimentation LED
2 Coussinets Airweave pour les oreilles*	9 Bouton Bluetooth
3 Microphone ClearCast rétractable	10 Voyant Bluetooth LED
4 LED de sourdine du microphone	11 Prise audio filaire 3,5 mm
5 Molette de volume	12 Bouton de sourdine du microphone
6 Molette du « sidetone »	13 Prise de chargement USB-C
7 Bouton d'alimentation	

DONGLE SANS FIL

14 Dongle sans fil*	16 LED d'état
15 Bouton d'appairage	

ACCESSOIRES*

17 Câble adaptateur USB-A*	18 Câble de recharge*
----------------------------	-----------------------

*Retrouvez les accessoires et les pièces de rechange sur steelseries.com/gaming-accessories

CONFIGURATION

CONNEXION À L'USB-A

PS5/PS4, PC
Tout appareil BT

CONNEXION À L'USB-C

PC, Android, Switch, Mac
Tout appareil BT

PARAMÈTRES AUDIO DE LA PLAYSTATION 5

PARAMÈTRE PS5 > SORTIE AUDIO

Sortie vers les écouteurs

Tout l'audio

PARAMÈTRE PS5 > SORTIE AUDIO > VOLUME

Casque

Régler sur Max

ALIMENTATION

ALLUMER / ÉTEINDRE

Appuyez sur le **Bouton d'alimentation (7)** et maintenez-le enfoncé pendant 1 seconde pour allumer ou éteindre le casque.

Lorsque le casque est allumé et connecté, la luminosité du **LED d'état (16)** du dongle augmente.

RECHARGE

Pour recharger le casque, connectez le **Câble de recharge (18)** de la **Prise de chargement USB-C (13)** du casque à une source d'alimentation USB.

La couleur du **Voyant d'alimentation LED (8)** indique le niveau de la batterie.

Vert	100–50%
Jaune	49–15%
Rouge	14–5%
Rouge (clignotement rapide)	4–1%

APPARIAGE

Remarque : Le casque et le dongle sont appairés par défaut.

Si vous avez besoin de réappairer :

- 1 Connectez le **Dongle sans fil (14)** à votre appareil de jeu.
- 2 Appuyez sur le **Bouton d'appairage (15)** du dongle et maintenez-le enfoncé pendant 4 secondes jusqu'à ce que le **Voyant d'alimentation LED (8)** clignote rapidement.
- 3 Lorsque le casque est éteint, appuyez sur le **Bouton d'alimentation (7)** maintenez-le enfoncé pendant 4 secondes jusqu'à ce que le **Voyant d'alimentation LED (8)** clignote rapidement.
- 4 Lorsque l'appairage est réussi, vous entendrez une tonalité et le **LED d'état (16)** du dongle deviendra fixe.

BLUETOOTH

ALIMENTATION BLUETOOTH

La technologie Bluetooth peut être activée ou désactivée indépendamment de la technologie sans fil 2,4 GHz en appuyant sur le **Bouton Bluetooth (9)** pendant 1 seconde.

APPARIAGE

Lorsque la fonction Bluetooth est désactivée, maintenez le **Bouton Bluetooth (9)** enfoncé pendant 4 secondes.

CONTRÔLE MULTIMÉDIA

Réponde à/terminez un appel vocal – Appuyez une fois sur le **Bouton Bluetooth (9)**

Lecture/pause d'un titre musical – Appuyez une fois sur le **Bouton Bluetooth (9)**

Sauter une piste – Appuyez deux fois sur le **Bouton Bluetooth (9)**

Piste précédente – Appuyez trois fois sur le **Bouton Bluetooth (9)**

Remarque : Le **Bouton d'alimentation (7)** peut être utilisé de la même manière pour le Contrôle multimédia.

SIDETONE

Utilisez le **Molette du « sidetone » (6)** du casque pour régler le niveau de votre voix que vous entendez dans le casque.

MICROPHONE

MICROPHONE RÉTRACTABLE

À la sortie de l'emballage, le **Microphone ClearCast rétractable (3)** est rétracté. Pour utiliser le microphone, faites-le glisser en l'éloignant du casque jusqu'à ce qu'il atteigne sa pleine extension.

POSITIONNEMENT

Positionnez le **Microphone ClearCast rétractable (3)** près du coin de votre bouche, la surface avant vous faisant face.

Remarque : Le microphone ne doit pas être utilisé lorsqu'il est rétracté.

AJUSTEMENT PARFAIT

MICROPHONE RÉTRACTABLE

- 1 Il existe deux façons de régler l'ajustement de votre casque
- 2 Modifiez la position du **Bandeau élastique (1)** d'un ou des deux côtés pour obtenir la tension et la souplesse souhaitées.

ITALIANO

GENERALITÀ

CONTENUTO DELLA CONFEZIONE

Cuffie Arctic Nova 7P Wireless, dongle wireless, cavo adattatore USB-A, cavo di ricarica

COMPATIBILITÀ DEL SISTEMA

PlayStation 5, PlayStation 4, PC, Cellulare, Nintendo Switch, Mac

SOFTWARE

Usa Engine all'interno di SteelSeries GG per impostare le impostazioni dell'equalizzatore personalizzato e controllare il tuo microfono.

GG offre anche altre applicazioni sorprendenti quali Sonar, una vera svolta nel suono per i giochi, che ti permette di sentire ciò che conta di più, attraverso strumenti audio all'avanguardia.

SCARICALO ORA - steelseries.es/gg

PANORAMICA SUL PRODOTTO

CUFFIE

1 Archetto elastico*	8 LED indicatore di accensione
2 Cuscinetti Airweave*	9 Pulsante Bluetooth
3 Microfono ClearCast retrattile	10 Indicatore LED Bluetooth
4 LED di mute sul microfono	11 Jack audio con cavo da 3,5 mm
5 Rotella del volume	12 Pulsante di mute sul microfono
6 Selettore sidetone	13 Jack di ricarica USB-C
7 Pulsante di accensione	

Dongle Wireless

14 Dongle wireless*	16 LED di stato
15 Pulsante di associazione	

ACCESSORI*

17 Cavo adattatore USB-A*	18 Cavo di ricarica USB-C*
---------------------------	----------------------------

*Trovi accessori e pezzi di ricambio su steelseries.com/gaming-accessories

CONFIGURAZIONE

CONNESSIONE A USB-A

PS5/PS4, PC

Qualsiasi dispositivo BT

CONNESSIONE A USB-C

PC, Android, Switch, Mac

Qualsiasi dispositivo BT

IMPOSTAZIONI AUDIO DELLA PLAYSTATION 5

IMPOSTAZIONI PS5 > USCITA AUDIO

Uscita su cuffie

Tutto l'audio

IMPOSTAZIONI PS5 > USCITA AUDIO > VOLUME

Cuffie

Imposta al massimo

ALIMENTAZIONE

ACCENSIONE/SPEGNIMENTO

Tenere premuto il **Pulsante di accensione (7)** per 1 secondo per accendere/spegnere le cuffie.

Quando le Cuffie sono accese e collegate, il **LED di stato (16)** del Dongle aumenta la luminosità.

RICARICA

Per ricaricare le cuffie, collegare il **Cavo di ricarica USB-C (18)** proveniente dal

Jack di ricarica USB-C (13) delle cuffie a qualsiasi fonte di alimentazione USB.

Il colore del **LED indicatore di accensione (8)** indica il livello della batteria.

Verde	100-50%
Giallo	49-15%
Rosso	14-5%
Rosso (lampeggio veloce)	4-1%

ASSOCIAZIONE

Nota: Le cuffie e il dongle sono accoppiati.

Se c'è bisogno di una nuova associazione:

- 1 Collega il **Dongle wireless (14)** al tuo dispositivo di gioco.
- 2 Tenere premuto il **Pulsante di associazione (15)** del Dongle per 4 secondi fino a quando il **LED indicatore di accensione (8)** lampeggia rapidamente.
- 3 Con le cuffie spente, tenere premuto il **Pulsante di accensione (7)** per 4 secondi fino a quando il **LED indicatore di accensione (8)** lampeggia rapidamente.
- 4 Quando l'associazione è riuscita, si sentirà un suono e il **LED di stato (16)** del Dongle passerà a luce fissa.

BLUETOOTH

ALIMENTAZIONE BLUETOOTH

Il Bluetooth può essere acceso/spento indipendentemente dal wireless 2.4 GHz premendo e tenendo premuto il **Pulsante Bluetooth (9)** per 1 secondo.

ASSOCIAZIONE

Con il Bluetooth disattivato, tenere premuto il **Pulsante Bluetooth (9)** per 4 secondi.

CONTROLLO MULTIMEDIALE

Rispondere/terminare una chiamata vocale - Premere una sola volta il tasto **Pulsante Bluetooth (9)**

Riprodurre/Mettere in pausa la musica - Premere una sola volta il tasto **Pulsante Bluetooth (9)**

Saltare un brano - Premere due volte il tasto **Pulsante Bluetooth (9)**

Andare al brano precedente - Premere tre volte il tasto **Pulsante Bluetooth (9)**

Nota: Il **Pulsante di accensione (7)** può essere usato per il controllo multimediale allo stesso modo.

SIDETONE

Usare l'auricolare **Selettore sidetone (6)** per regolare il livello della voce si sente nell'auricolare.

MICROFONO

MICROFONO RETRAIBILE

Quando lo tiri fuori dalla scatola, il **Microfono ClearCast retrattile (3)** è represso. Per usare il microfono, fallo scorrere fuori dalle cuffie finché non raggiunge la massima estensione.

POSIZIONAMENTO

Posiziona il **Microfono ClearCast retrattile (3)** vicino all'angolo della tua bocca con la superficie frontale rivolta verso di te.

Nota: Il microfono non deve essere usato quando è represso.

ADATTABILITÀ PERFETTA

MICROFONO RETRAIBILE

- 1 Ci sono due modi per regolare le tue cuffie
- 2 Cambia la posizione dell'**Archetto elastico (1)** su uno o entrambi i lati per ottenere la tensione e la flessione desiderate.

POLSKI

OGÓLNE

ZAWARTOŚĆ OPAKOWANIA

Bezprzewodowy zestaw słuchawkowy Arctis Nova 7P, odbiornik bezprzewodowy, przewód-adapter USB-A, kabel do ładowania

KOMPATYBILNOŚĆ SYSTEMOWA

PlayStation 5, PlayStation 4, PC, Telefon komórkowy, Nintendo Switch, Mac

OPROGRAMOWANIE

Użyj Engine w ramach Steelseries GG, aby wprowadzić indywidualne ustawienia korekcji dźwięku i sterować swoim mikrofonem.

GG ma również inne niesamowite aplikacje, jak np. Sonar - przełom w dziedzinie dźwięku w grach, która to aplikacja pozwoli Ci usłyszeć to, co najważniejsze dzięki najnowocześniejszym narzędziom audio.

POBIERZ TERAZ – steelseri.es/gg

OPIS PRODUKTU

ZESTAW SŁUCHAWKOWY

- | | |
|-----------------------------------------|---------------------------------------|
| 1 Elastyczny pałąk* | 8 Wskaźnik LED zasilania |
| 2 Poduszki naszne Airweave* | 9 Przycisk Bluetooth |
| 3 Wysuwany mikrofon ClearCast | 10 Wskaźnik LED Bluetooth |
| 4 Wskaźnik LED wyciszenia mikrofonu | 11 Złącze z przewodem typu jack 3,5mm |
| 5 Pokrętło regulacji głośności | 12 Przycisk wyciszenia mikrofonu |
| 6 Regulator Sidetone (samosłyszalności) | 13 Złącze ładowania USB-C |
| 7 Przycisk zasilania | |

BEZPRZEWODOWY ODBIORNIK

- | | |
|-----------------------------|----------------------|
| 14 Bezprzewodowy odbiornik* | 16 Dioda LED statusu |
| 15 Przycisk parowania | |

AKCESORIA*

- | | |
|---------------------------|----------------------|
| 17 Przewód-adapter USB-A* | 18 Przewód ładujący* |
|---------------------------|----------------------|

*Akcesoria i części zamienne dostępne są na stronie steelseries.com/gaming-accessories

KONFIGURACJA

PODŁĄCZENIE DO USB-A

PS5/PS4, PC

Dowolne urządzenie BT

PODŁĄCZENIE DO USB-C

PC, Android, Switch, Mac

Dowolne urządzenie BT

USTAWIENIA AUDIO PLAYSTATION 5

USTAWIENIA PS5 > WYJŚCIE AUDIO

Wyjście do podłączenia słuchawek

Wszystkie wejścia i wyjścia Audio

USTAWIENIA PS5 > WYJŚCIE AUDIO > GŁOŚNOŚĆ

Zestaw słuchawkowy

z ustawieniami na maks

ZASILANIE

WŁĄCZANIE/WYŁĄCZANIE ZASILANIA

Wciśnij i przytrzymaj **Przycisk zasilania (7)** przez 1 sekundę, aby włączyć/wyłączyć zestaw słuchawkowy.

Gdy zestaw słuchawkowy jest włączony i połączony, **Dioda LED statusu (16)** odbiornika zwiększa jasność

ŁADOWANIE

Aby naładować zestaw słuchawkowy, podłącz **Przewód ładujący (18)** z **Złącze**

ładowania USB-C (13) zestawu słuchawkowego do dowolnego źródła zasilania USB.

Kolor **Wskaźnik LED zasilania (8)** wskazuje poziom naładowania baterii.

Zielony	100–50%
Żółty	49–15%
Czerwonawy	14–5%
Czerwony (szybko migający)	4–1%

PAROWANIE

Uwaga: Zestaw słuchawkowy i odbiornik są fabrycznie sparowane

W przypadku gdy wymagane jest ponowne parowanie:

- 1 Połącz **Bezprzewodowy odbiornik (14)** ze swoją platformą do gier.
- 2 Wciśnij i przytrzymaj **Przycisk parowania (15)** odbiornika przez 4 sekundy aż **Wskaźnik LED zasilania (8)** zacznie szybko migać.
- 3 Gdy zestaw słuchawkowy jest wyłączony, naciśnij i przytrzymaj **Przycisk zasilania (7)** przez 4 sekundy, aż **Wskaźnik LED zasilania (8)** zacznie szybko migać.
- 4 Gdy parowanie zostanie zakończone pomyślnie usłyszysz dźwięk a **Dioda LED statusu (16)** odbiornika będzie się świecić

BLUETOOTH

ZASILANIE BLUETOOTH

Bluetooth może być włączony i wyłączony niezależnie od sieci bezprzewodowej 2,4GHz poprzez naciśnięcie i przytrzymanie **Przycisk Bluetooth (9)** przez 1 sekundę.

PAROWANIE

Naciśnij i przytrzymaj **Przycisk Bluetooth (9)** przez 4 sekundy przy wyłączonym Bluetooth.

STEROWANIE MULTIMEDIAMI

Odbierz/zakończ połączenie głosowe – Pojedyncze naciśnięcie **Przycisk Bluetooth (9)**

Odtwórz/zatrzymaj muzykę – Pojedyncze naciśnięcie **Przycisk Bluetooth (9)**

Pomiń utwór – Dwa naciśnięcia **Przycisk Bluetooth (9)**

Poprzedni utwór – Trzy naciśnięcia **Przycisk Bluetooth (9)**

Uwaga: **Przycisk zasilania (7)** może być użyty do sterowania multimediami w ten sam sposób.

SIDETONE (SAMOSŁYSZALNOŚĆ)

Użyj **Regulator Sidetone (samosłyszalności) (6)** na zestawie słuchawkowym, aby dostosować poziom słyszalności swojego głosu w słuchawkach.

MIKROFON

WYSUWANY MIKROFON

Po wyjęciu z pudełka **Wysuwany mikrofon ClearCast (3)** jest wsunięty.

Aby użyć mikrofonu, wysuń go na maksymalną długość z zestawu.

POZYCJONOWANIE

Ustaw **Wysuwany mikrofon ClearCast (3)** blisko kątka ust, z przednią powierzchnią skierowaną do Ciebie.

Uwaga: Mikrofonu nie należy używać, gdy jest wsunięty.

IDEALNE DOPASOWANIE

WYSUWANY MIKROFON

- 1 Istnieje dwie metody dopasowania zestawu słuchawkowego
- 2 Zmień położenie **Elastyczny pałąk (1)** z jednej lub z obu stron, aby ustawić odpowiednie napięcie i elastyczność.

PORTUGUÊS

GERAL

CONTEÚDO DO PACOTE

Arctis Nova 7 Wireless Headset, Wireless Dongle, Cabo adaptador USB-A, Cabo carregador

COMPATIBILIDADE DO SISTEMA

PlayStation 5, PlayStation 4, PC, Telemóvel, Nintendo Switch, Mac

SOFTWARE

Utilize o Engine dentro do SteelSeries GG para definir as definições do equalizador personalizadas e controlar o seu microfone.

A GG também tem outras aplicações fantásticas, como a Sonar, uma inovação em termos de som de jogo que permite ouvir o que mais importa através de ferramentas de áudio de última geração.

TRANSFERIR AGORA – steelseries.es/gg

DESCRIÇÃO GERAL DO PRODUTO

AUSCULTADORES

- | | |
|--------------------------------|----------------------------------------|
| 1 Arco de suporte elástico* | 8 LED indicador de energia |
| 2 Almofadas AirWeave* | 9 Botão Bluetooth |
| 3 Microfone ClearCast retrátil | 10 LED Indicador de Bluetooth |
| 4 LED de silêncio do microfone | 11 Conector de Áudio com fio de 3,5 mm |
| 5 Roda de volume | 12 Botão de silêncio do microfone |
| 6 Marcação Sidetone | 13 Conector de carregamento USB-C |
| 7 Botão de energia | |

DONGLE SEM FIOS

- | | |
|----------------------------|------------------|
| 14 Dongle sem fios* | 16 LED de estado |
| 15 Botão de Emparelhamento | |

ACESSÓRIOS*

- | | |
|--------------------------|-------------------------|
| 17 Cabo Adaptador USB-A* | 18 Cabo de carregamento |
|--------------------------|-------------------------|

*Encontra acessórios e peças de substituição em steelseries.com/gaming-accessories

CONFIGURAÇÃO

LIGAÇÃO A USB-A

PS5/PS4, PC

Qualquer dispositivo BT

LIGAÇÃO A USB-C

PC, Android, Switch, Mac

Qualquer dispositivo BT

PLAYSTATION 5 DEFINIÇÕES DE ÁUDIO

CONFIGURAÇÃO PS5 > SAÍDA DE ÁUDIO

Saída para Auscultadores

Todos os Áudio

CONFIGURAÇÃO PS5 > SAÍDA DE ÁUDIO > VOLUME

Auscultadores

Ajustar para Max

ENERGIA

LIGAR/DESLIGAR

Prima e mantenha premido **Botão de energia (7)** durante 1 segundo para Ligar/Desligar o Auscultador.

Quando o Headset é ligado e ligado, **LED de estado (16)** o Dongle aumenta o seu brilho.

A CARREGAR

Para carregar os auscultadores, liga o **Cabo de carregamento (18)** do **Conector de carregamento USB-C (13)** dos auscultadores a qualquer fonte de energia USB.

A cor de **LED indicador de energia (8)** indica o nível de bateria.

Verde	100–50 %
Amarelo	49–15 %
Vermelho	14–5 %
Vermelho (intermitente rápido)	4–1 %

EMPARELHAR

Nota: Os auscultadores e os dongle vêm emparelhados.

Caso necessites de voltar a emparelhar:

- 1 Conecte o **Dongle sem fios (14)** ao seu dispositivo de jogo.
- 2 Manter pressionados o Dongle **Botão de Emparelhamento (15)** durante 4 segundos até **LED indicador de energia (8)** piscar rapidamente.
- 3 Com os auscultadores desligados, pressione e mantenha pressionado **Botão de energia (7)** durante 4 segundos até **LED indicador de energia (8)** piscar rapidamente.
- 4 Quando o emparelhamento for bem sucedido, ouvirá um tom, e o Dongle **LED de estado (16)** ficará sólido.

BLUETOOTH

ALIMENTAÇÃO BLUETOOTH

O Bluetooth pode ser Ligado/Desligado independentemente do sem fios de 2,4 GHz, premindo e segurando **Botão Bluetooth (9)** durante 1 segundo.

EMPARELHAR

Com Bluetooth Desligado, pressione e mantenha **Botão Bluetooth (9)** durante 4 segundos.

CONTROLO MULTIMÉDIA

Atender/Encerrar Chamada de Voz - Prima uma vez o **Botão Bluetooth (9)**

Reproduzir/Pausar Música - Pressione uma vez o **Botão Bluetooth (9)**

Saltar Pista - Pressione duas vezes o **Botão Bluetooth (9)**

Pista anterior - Pressione três vezes o **Botão Bluetooth (9)**

Nota: O **Botão de energia (7)** pode ser utilizado para controlo Multimédia da mesma forma.

SIDETONE

Use o auricular **Marcação Sidetone (6)** para ajustar o nível da sua voz que ouve no auricular.

MICROFONE

MICROFONE RETRÁTIL

Fora da caixa, o **Microfone ClearCast retrátil (3)** vem retraído de fábrica. Para utilizar o microfone, estique-o até atingir a sua extensão total.

POSICIONAMENTO

Posiciona o **Microfone ClearCast retrátil (3)** perto do canto da boca com a superfície frontal voltada para si.

Nota: o microfone não deve ser utilizado quando retraído.

AJUSTE PERFEITO

MICROFONE RETRÁTIL

- 1 Existem duas formas de ajustar os teus auscultadores
- 2 Altera a posição do **Arco de suporte elástico (1)** num ou em ambos os lados para alcançar a tensão e flexibilidade pretendidas.

РУССКИЙ

ОБЩАЯ ИНФОРМАЦИЯ

КОМПЛЕКТ ПОСТАВКИ

Беспроводная гарнитура Arctis Nova 7P, приемник для беспроводного соединения, кабель-адаптер USB-A, кабель для зарядки

СОВМЕСТИМОСТЬ СИСТЕМЫ

PlayStation 5, PlayStation 4, PC, Мобильный телефон, Nintendo Switch, Mac

ПРОГРАММНОЕ ОБЕСПЕЧЕНИЕ

Используйте приложение Engine в SteelSeries GG для настройки пользовательских параметров эквалайзера и управления микрофоном.

В GG также доступны другие полезные приложения, например Sonar, которое создает захватывающий игровой звук и позволяет услышать все самое важное с помощью современных аудиоинструментов.

СКАЧАТЬ СЕЙЧАС — steelseries.eu/gg

ОБЗОР ПРОДУКТА

ГАРНИТУРА

- | | |
|-----------------------------------------------|------------------------------------------|
| 1 Эластичное оголовье* | 8 Светодиодный индикатор питания |
| 2 Амбушоры Airweave* | 9 Кнопка Bluetooth |
| 3 Выдвижной микрофон ClearCast | 10 Светодиодный индикатор Bluetooth |
| 4 Светодиодный индикатор отключения микрофона | 11 Аудиоразъем 3,5 мм |
| 5 Регулятор громкости | 12 Кнопка включения микрофона |
| 6 Регулятор Sidetone | 13 Разъем USB-C для зарядного устройства |
| 7 Кнопка питания | |

ПРИЕМНИК ДЛЯ БЕСПРОВОДНОГО СОЕДИНЕНИЯ

- | | |
|-------------------------------------------|-------------------------------------|
| 14 Приемник для беспроводного соединения* | 16 Светодиодный индикатор состояния |
| 15 Кнопка сопряжения | |

АКСЕССУАРЫ*

- | | |
|--------------------------|------------------------|
| 17 Кабель-адаптер USB-A* | 18 Кабель для зарядки* |
|--------------------------|------------------------|

* Аксессуары и запасные части можно найти на сайте steelseries.com/gaming-accessories

НАСТРОЙКА

ПОДКЛЮЧЕНИЕ К USB-A

PS5/PS4, PC

Любое BT устройство

ПОДКЛЮЧЕНИЕ К USB-C

PC, Android, Switch, Mac

Любое BT устройство

НАСТРОЙКА АУДИОПАРАМЕТРОВ PLAYSTATION 5

НАСТРОЙКА PS5 > АУДИОВЫХОД

Вывод на наушники

Все аудио

НАСТРОЙКА PS5 > АУДИОВЫХОД > ГРОМКОСТЬ

Наушники

Установлено на макс.

ПИТАНИЕ

ВКЛЮЧЕНИЕ/ВЫКЛЮЧЕНИЕ ПИТАНИЯ

Нажмите и удерживайте **Кнопка питания (7)** в течение 1 секунды, чтобы включить/выключить гарнитуру.

Когда гарнитура включена и подключена, увеличивается яркость **Светодиодный индикатор состояния (16)** приемника.

ЗАРЯДКА

Чтобы зарядить гарнитуру, подключите **Кабель для зарядки* (18)** от **Разъем USB-C для зарядного устройства (13)** гарнитуры к любому USB-источнику питания.

Цвет **Светодиодный индикатор питания (8)** указывает на уровень заряда аккумулятора.

Зеленый	100–50%
Желтый	49–15%
Красный	14–5%
Красный (быстро мигает)	4–1%

СОПРЯЖЕНИЕ

Примечание. Гарнитура и приемник поставляются уже сопряженными.

Если требуется заново выполнить сопряжение:

- 1 Подключите **Приемник для беспроводного соединения* (14)** к игровому устройству.
- 2 Нажмите и удерживайте **Кнопка сопряжения (15)** на приемнике в течение 4 секунд, пока **Светодиодный индикатор питания (8)** не начнет быстро мигать.
- 3 Нажмите и удерживайте **Кнопка питания (7)** на выключенной гарнитуре в течение 4 секунд, пока **Светодиодный индикатор питания (8)** не начнет быстро мигать.
- 4 При успешном сопряжении вы услышите звуковой сигнал и загорится **Светодиодный индикатор состояния (16)** приемника.

BLUETOOTH

ВКЛЮЧЕНИЕ И ВЫКЛЮЧЕНИЕ BLUETOOTH

Bluetooth можно включить или выключить независимо от состояния беспроводной сети 2,4 ГГц, нажав и удерживая кнопку **Кнопка Bluetooth (9)** в течение 1 секунды.

СОПРЯЖЕНИЕ

Выключите Bluetooth, затем нажмите и удерживайте **Кнопка Bluetooth (9)** в течение 4 секунд.

УПРАВЛЕНИЕ МУЛЬТИМЕДИА

Ответ / завершение голосового вызова — Одно нажатие кнопки **Кнопка Bluetooth (9)**

Воспроизведение аудиофайлов / пауза — Одно нажатие кнопки **Кнопка Bluetooth (9)**

Пропустить трек — Двойное нажатие кнопки **Кнопка Bluetooth (9)**

Предыдущий трек — Тройное нажатие кнопки **Кнопка Bluetooth (9)**

Примечание. **Кнопка питания (7)** также можно использовать для управления мультимедиа.

ФУНКЦИЯ SIDETONE

Используйте встроенный в гарнитуру **Регулятор Sidetone (6)**, чтобы отрегулировать громкость своего голоса, который вы слышите в гарнитуру.

МИКРОФОН

ВЫДВИЖНОЙ МИКРОФОН

Выдвижной микрофон ClearCast (3) поставляется в сложенном положении. Чтобы воспользоваться микрофоном, полностью вытяните его из гарнитуры.

РАСПОЛОЖЕНИЕ

Расположите **Выдвижной микрофон ClearCast (3)** как можно ближе к уголку рта, повернув его передней стороной к себе.

Примечание. Микрофон нельзя использовать в сложенном положении.

ИДЕАЛЬНАЯ ПОСАДКА

выдвигной микрофон

- 1 Есть два способа отрегулировать посадку гарнитуры
- 2 Отрегулируйте положение **Эластичное оголовье* (1)** с одной или двух сторон до нужной степени натяжения и гибкости.

日本語

概要

パッケージ内容

Arctis Nova 7Pワイヤレスヘッドセット、ワイヤレスドングル、USB-Aアダプターケーブル、充電ケーブル

システム互換性

PlayStation 5, PlayStation 4, PC, 携帯電話, Nintendo Switch, Mac

ソフトウェア

SteelSeries GG内でEngineを使用すると、カスタムのイコライザーを設定してマイクをコントロールできます。

GGには、ゲームサウンドに革命をもたらしたSonarなどの優れたアプリがあり、最先端のオーディオツールにより最も重要なサウンドを聞くことができます。

今すぐダウンロード - steelseries.es/gg

製品概要

ヘッドセット

- | | |
|---------------------|--------------------------|
| 1 伸縮性のあるヘッドバンド* | 8 電源表示LED |
| 2 AirWeaveイヤークッション* | 9 Bluetoothボタン |
| 3 格納式ClearCastマイク | 10 Bluetooth LEDインディケーター |
| 4 マイクミュートLED | 11 3.5mmワイヤオーディオジャック |
| 5 音量ホイール | 12 マイクミュートボタン |
| 6 Sidetoneダイヤル | 13 USB-C充電ジャック |
| 7 電源ボタン | |

ワイヤレスドングル

- | | |
|---------------|-------------|
| 14 ワイヤレスドングル* | 16 ステータスLED |
| 15 ペアリングボタン | |

アクセサリ*

- | | |
|--------------------|------------|
| 17 USB-Aアダプターケーブル* | 18 充電ケーブル* |
|--------------------|------------|
- *steelseries.com/gaming-accessoriesでアクセサリと交換用パーツをお求めいただけます

設定

USB-Aへの接続

PSS/PS4, PC

好きなBluetoothデバイス

USB-Cへの接続

PC, Android, Switch, Mac

好きなBluetoothデバイス

PLAYSTATION 5オーディオ設定

PSS設定 > オーディオ出力

ヘッドホン出力 すべてのオーディオ

PSS設定 > オーディオ出力 > 音量

ヘッドホン 最大に設定

電源

電源オン/オフ

ヘッドセットの電源をオン/オフにするには、**電源ボタン (7)**を1秒間押し続けます。

ヘッドセットの電源がオンになって接続されると、ドングルの**ステータスLED (16)**の明るさが増します。

充電

ヘッドセットを充電するには、ヘッドセットの**USB-C充電ジャック (13)**の**充電ケーブル (18)**をUSB電源に接続します。

電源表示LED (8)の色がバッテリーレベルを表示します。

緑	100~50%
黄	49~15%
赤	14~5%
赤 (高速点滅)	4~1%

ペアリング

注:ヘッドセットとドングルは最初からペアリングされています。

再ペアリングが必要な場合の手順:

- 1 **ワイヤレスドングル (14)**をゲーミングデバイスに接続します。
- 2 **電源表示LED (8)**が高速点滅するまでドングルの**ペアリングボタン (15)**を4秒間押し続けます。
- 3 ヘッドセットをオフにして、**電源表示LED (8)**が高速点滅するまで**電源ボタン (7)**を4秒間押し続けます。
- 4 ペアリングが成功すると、トーンが鳴ってドングルの**ステータスLED (16)**が点灯します。

BLUETOOTH

BLUETOOTH電源

2.4GHzワイヤレス接続とは別に、**Bluetoothボタン (9)**を1秒間押し続けるとBluetoothの電源をオン/オフできます。

ペアリング

Bluetoothをオフにして、**Bluetoothボタン (9)**を4秒間押し続けてください。

マルチメディアコントロール

音声電話の応答/終了 - **Bluetoothボタン (9)**を1度押す

音楽の再生/停止 - **Bluetoothボタン (9)**を1度押す

曲のスキップ - **Bluetoothボタン (9)**を2度押す

前の曲へ移動 - **Bluetoothボタン (9)**を3度押す

注: **電源ボタン (7)**はマルチメディアコントロールでも同様に使用できます。

SIDETONE

ヘッドセットの**Sidetoneダイヤル (6)**を使用して、ヘッドセットで聞こえる自分の声の音量を調整します。

マイク

格納式マイク

開封時、**格納式ClearCastマイク (3)**のケーブルはヘッドセットに格納されています。マイクを使用するには、ヘッドセットからスライドさせて完全に取出してください。

配置

格納式ClearCastマイク (3)を表面がご自身の方を向くようにして、口元の近くに配置してください。

注:マイクが格納されている時は使用できません。

完璧なフィット感

格納式マイク

- 1 ヘッドセットのフィット感は、以下の2つの方法で調整できます。
- 2 **伸縮性のあるヘッドバンド (1)**の片方または両方の位置を、ご希望のきつさと角度に調節します。

简体中文

概述

包装内容

Arctis Nova 7P 无线耳机、无线收发器、USB-A 适配器电缆、充电线

系统兼容性

PlayStation 5、PlayStation 4、PC、手机、Nintendo Switch、Mac

软件

利用 SteelSeries GG 内置的 Engine，定制均衡器设置和控制麦克风。

GG 还有其他令人惊叹的应用，例如，Sonar，这是游戏音效的一个突破，通过尖端的音频工具，为您呈现精彩的声音效果。

立即下载 - steelseries.es/gg

产品概览

耳机

- | | |
|---------------------|----------------------|
| 1 弹性头带* | 8 电源指示灯 LED |
| 2 Airweave 耳垫* | 9 Bluetooth 按钮 |
| 3 伸缩式 ClearCast 麦克风 | 10 Bluetooth LED 指示灯 |
| 4 麦克风静音 LED | 11 3.5 mm 接线音频插孔 |
| 5 音量轮 | 12 麦克风静音按钮 |
| 6 Sidetone 控制盘 | 13 USB-C 充电插孔 |
| 7 电源按钮 | |

无线收发器

- | | |
|-----------|-----------|
| 14 无线收发器* | 16 状态 LED |
| 15 配对按钮 | |

配件*

- | | |
|-----------------|---------|
| 17 USB-A 适配器电缆* | 18 充电线* |
|-----------------|---------|
- *在 steelseries.com/gaming-accessories 查找配件和替换件

设置

连接至 USB-A

PS5/PS4、PC

任何 BT 设备

连接至 USB-C

PC、Android、Switch、Mac

任何 BT 设备

PLAYSTATION 5 音频设置

PS5 设置 > 音频输出

输出至耳机

PS5 设置 > 音频输出 > 音量

耳机

所有音频

设置为最高

电源

电源开/关

按住 **电源按钮 (7)** 1 秒，开启/关闭耳机。

在耳机通电并连接时，收发器的 **状态 LED (16)** 亮度增加。

充电

若要为耳机充电，请将 **充电线 (18)** 从耳机的 **USB-C 充电插孔 (13)** 连接到任何 USB 电源。

电源指示灯 LED (8) 的颜色表示电池电量。

绿色	100-50%
黄色	49-15%
红色	14-5%
红色 (快闪)	4-1%

配对

注意：在您收到时，耳机和收发器已配对。

如果需要重新配对：

- 1 将 **无线收发器 (14)** 连接到游戏设备。
- 2 按住收发器的 **配对按钮 (15)** 4 秒，直至 **电源指示灯 LED (8)** 快速闪烁。
- 3 在耳机关闭时，按住 **电源按钮 (7)** 4 秒，直至 **电源指示灯 LED (8)** 快速闪烁。
- 4 配对成功后，您会听到一声提示音，且收发器的 **状态 LED (16)** 稳定亮起。

BLUETOOTH

BLUETOOTH 电源

按住 **Bluetooth 按钮 (9)** 1 秒，即可独立于 2.4 G 无线设备，开启/关闭 Bluetooth。

配对

在 Bluetooth 关闭时，按住 **Bluetooth 按钮 (9)** 4 秒。

多媒体控制

接听/结束语音通话 - 按一次 **Bluetooth 按钮 (9)**

播放/暂停音乐 - 按一次 **Bluetooth 按钮 (9)**

跳过曲目 - 按两次 **Bluetooth 按钮 (9)**

上一首曲目 - 按三次 **Bluetooth 按钮 (9)**

注意：**电源按钮 (7)** 可以相同的方式用于多媒体控制。

SIDETONE

使用耳机上的 **Sidetone 控制盘 (6)**，调整耳机音量。

麦克风

可伸缩麦克风

在开箱时，**伸缩式 ClearCast 麦克风 (3)** 处于收起状态。若要使用麦克风，请将其从耳机上滑开，直至完全展开。

定位

将 **伸缩式 ClearCast 麦克风 (3)** 靠近嘴角，正面朝向您。

注意：麦克风在收起时，不能使用。

完美贴合

可伸缩麦克风

1 调整耳机的贴合度有两种方法

2 更改一侧或两侧的 **弹性头带 (1)** 位置，获得所需的张力和弯曲度。

繁體中文

概述

包裝內容

Arctis Nova 7P 無線耳機、無線收发器、USB-A 适配器電纜、充電線

系統兼容性

PlayStation 5、PlayStation 4、PC、手機、Nintendo Switch、Mac

軟體

利用 SteelSeries GG 內建的 Engine，定制等化器設定和控制麥克風。

GG 還有其他令人驚歎的應用，例如，Sonar，這是遊戲音效的一個突破，透過尖端的音訊工具，為您呈現無比震撼的聲音效果。

立即下載 - steelseries.es/gg

產品概覽

耳機

- | | |
|---------|----------------|
| 1 彈性頭帶* | 2 Airweave 耳墊* |
|---------|----------------|

- 3 伸縮式 ClearCast 麥克風
- 4 麥克風靜音 LED
- 5 音量輪
- 6 Sidetone 控制盤
- 7 電源按鈕
- 8 電源指示燈 LED

- 9 Bluetooth 按鈕
- 10 Bluetooth LED 指示燈
- 11 3.5 mm 接線音訊插孔
- 12 麥克風靜音按鈕
- 13 USB-C 充電插孔

無線收發器

- 14 無線收發器*
- 15 配對按鈕
- 16 狀態 LED

配件*

- 17 USB-A 適配器纜線*
 - 18 充電線*
- *在 steelseries.com/gaming-accessories 查找配件和替換件

設定

連接至 USB-A

PS5/PS4, PC
任何 BT 設備

連接至 USB-C

PC, Android, Switch, Mac
任何 BT 設備

PLAYSTATION 5 音訊設定

PS5 設定 > 音訊輸出
輸出至耳機
PS5 設定 > 音訊輸出 > 音量
耳機

所有音訊

設定為最高

電源

電源開/關

按**電源按鈕 (7)** 1 秒, 開啟/關閉耳機。
在耳機通電並連接時, 收發器的**狀態 LED (16)** 亮度增加。

充電

若要為耳機充電, 請將**充電線 (18)** 從耳機的**USB-C 充電插孔 (13)** 連接到任何 USB 電源。

電源指示燈 LED (8) 的彩色表示電池電量。

綠色	100–50%
黃色	49–15%
紅色	14–5%
紅色 (快閃)	4–1%

配對

注意: 在您收到時, 耳機和收發器已配對。

如果需要重新配對:

- 1 將**無線收發器 (14)** 連接到遊戲裝置。
- 2 按**收發器的配對按鈕 (15)** 4 秒, 直至**電源指示燈 LED (8)** 快速閃爍。
- 3 在耳機關閉時, 按**電源按鈕 (7)** 4 秒, 直至**電源指示燈 LED (8)** 快速閃爍。
- 4 配對成功後, 您會聽到一聲提示音, 且收發器的**狀態 LED (16)** 穩定亮起。

BLUETOOTH

BLUETOOTH 電源

按**Bluetooth 按鈕 (9)** 1 秒, 即可獨立於 2.4 G 無線設備, 開啟/關閉 Bluetooth。

配對

在 Bluetooth 關閉時, 按**Bluetooth 按鈕 (9)** 4 秒。

多媒體控制

接聽/結束語音通話 – 按一次 **Bluetooth 按鈕 (9)**

播放/暫停音樂 – 按一次 **Bluetooth 按鈕 (9)**

跳過曲目 – 按兩次 **Bluetooth 按鈕 (9)**

上一首曲目 – 按三次 **Bluetooth 按鈕 (9)**

注意: **電源按鈕 (7)** 可以相同的方式用於多媒體控制。

SIDETONE

使用耳機上的 **Sidetone 控制盤 (6)**, 調整耳機音量。

麥克風

可伸縮麥克風

在開箱時, **伸縮式 ClearCast 麥克風 (3)** 處於收起狀態。若要使用麥克風, 請將其從耳機上滑開, 直至完全展開。

定位

將 **伸縮式 ClearCast 麥克風 (3)** 靠近嘴部, 正面朝向您。

注意: 麥克風在收起時, 不能使用。

完美貼合

可伸縮麥克風

- 1 調整耳機的貼合度有兩種方法
- 2 更改一側或兩側的**彈性頭帶 (1)** 位置, 獲得所需的張力和彎曲度。

한국어

일반

패키지 내용

Arcis Nova 7P 무선 헤드셋, 무선 동글, USB A 어댑터 케이블, 충전 케이블

시스템 호환성

PlayStation 5, PlayStation 4, PC, 휴대전화, Nintendo Switch, Mac

소프트웨어

고객 인터페이스 설정과 귀하의 마이크 제어를 위해 Engine
인사이드 SteelSeries GG를 사용하십시오.

GG 또한 게이밍 사운드의 획기적인 발전인 Sonar와 같은 훌륭한 앱이 있어
최첨단 오디오를 통해 최고의 품질의 사운드를 들을 수 있게 합니다.

지금 다운로드 – steelseries.es/gg

제품 개요

헤드셋

- 1 고무 헤드밴드*
- 2 Airweave 귀 쿠션*
- 3 개폐식 ClearCast 마이크
- 4 마이크 음 소거 LED
- 5 볼륨 휠
- 6 Sidetone 다이얼
- 7 전원 버튼
- 8 전원 알림기 LED
- 9 블루투스 버튼
- 10 블루투스 알림기 LED
- 11 3.5mm 유선 오디오 잭
- 12 마이크 음 소거 버튼
- 13 USB-C 충전 잭

무선 동글

- 14 무선 동글*
- 15 페어링 버튼
- 16 상태 LED

부속품*

- 17 USB A 어댑터 케이블*
 - 18 충전 케이블*
- *steelseries.com/gaming-accessories에서 부속품과 대체품을 찾으십시오.

설정

USB-A로 연결

PSS/PS4, PC

모든 BT 기기

USB-C로 연결

PC, Android, Switch, Mac

모든 BT 기기

PLAYSTATION 5 오디오 설정

PSS 설정> 오디오 출력

헤드폰

모든 오디오로 출력

PSS 설정> 오디오 출력> 볼륨

최대로 헤드폰

설정

전원

전원 켜짐/꺼짐

전원 버튼 (7)을(를) 1초 동안 누르고 있어서 헤드셋의 전원을 켜니다/끅니다.

헤드셋의 전원이 켜져 있고 연결이 되어 있다면 동글의 **상태 LED (16)** 밝기도가 높아집니다.

충전

헤드셋을 충전하려면, 헤드셋의 **USB-C 충전 잭 (13)**에서

충전 케이블 (18)을(를) USB 전원에 연결합니다

전원 알림기 LED (8)의 색깔은 배터리의 남은 정도를 나타냅니다.

녹색	100-50%
노란색	49-15%
빨간색	14-5%
빨간색(빠르게 깜빡거림)	4-1%

페어링

알림: 헤드셋과 동글은 페어링 됩니다.

다시 페어링해야 한다면:

- 1 **무선 동글 (14)**을(를) 귀하의 게임 기기에 연결합니다.
- 2 **전원 알림기 LED (8)**이(가) 빠르게 깜빡일 때까지 동글의 **페어링 버튼 (15)**을(를) 4초 동안 누르고 있습니다.
- 3 헤드셋이 꺼지면 **전원 알림기 LED (8)**이(가) 빠르게 깜빡일까지 **전원 버튼 (7)**을(를) 4초간 누르고 있습니다.
- 4 페어링이 성공적이면 소리가 나고 동글의 **상태 LED (16)**이(가) 켜진 상태로 있습니다.

블루투스

블루투스 전원

블루투스는 **블루투스 버튼 (9)**을(를) 1초간 누르고 있어서 2.4

G 무선으로 독립적으로 켜고 끌 수 있습니다.

페어링

블루투스가 꺼지면, **블루투스 버튼 (9)**을(를) 4초간 누르고 있습니다.

멀티미디어 컨트롤

음성 통화 받기/끄기 - **블루투스 버튼 (9)**을(를) 한 번 누르기

음악 플레이/일시 정지 - **블루투스 버튼 (9)**을(를) 한 번 누르기

트랙 스킵하기 - **블루투스 버튼 (9)**을(를) 두 번 누르기

이전 트랙 - **블루투스 버튼 (9)**을(를) 세 번 누르기

알림: 이 **전원 버튼 (7)**은(는) 같은 방법으로 멀티미디어 컨트롤에 사용될 수 있습니다.

측음

은 헤드셋 **Sidetone 다이얼 (6)**을(를) 사용해 헤드셋으로

들리는 귀하의 목소리 레벨을 조절합니다.

마이크

안으로 집어넣을 수 있는 마이크

상자에서 꺼내면, **개폐식 ClearCast 마이크 (3)**이(가) 접혀있습니다. 마이크를 사용하여려면, 완전히 펼치 때까지 헤드셋에서 마이크를 밀어내십시오.

위치

앞쪽이 귀하를 향하도록 해 입의 모서리에 **개폐식 ClearCast 마이크 (3)**을(를) 가까이 둡니다.

알림: 마이크는 접힌 상태로 사용해서는 안 됩니다.

안박한 미

안으로 집어넣을 수 있는 마이크

- 1 헤드셋을 조정하는 두 가지 방법이 있습니다.
- 2 원하는 당김과 유연성을 얻기 위해 **한쪽 또는 양쪽으로 고무 헤드밴드 (1)**의 위치를 변경합니다.



Europe – EU Declaration of Conformity

Hereby, SteelSeries ApS, declares that the equipment which is compliance with directive RoHS 2.0 (2015/863/EU), R.E.D (2014/53/EU), EMC Directive (2014/30/EU), and LVD (2014/35/EU) which are issued by the Commission of the European Community.

The full text of the EU declaration of conformity is available at the following internet address: <https://steelseries.com/>

SteelSeries ApS, hereby confirms, to date, based on the feedback from our suppliers indicates that our products shipping to the EU territory comply with REACH (Registration, Evaluation, Authorization, and Restriction of Chemicals - (EC) 1907/2006) compliance program. We are fully committed to offering REACH compliance on the products and posting accurate REACH compliance status for the all of products.

Frequency bands and Powers (Headset and Transceiver)

- Frequency band(s) in which the radio equipment operates: 2.400 - 2.4835 GHz
- Maximum radio-frequency power transmitted in the frequency band(s) in which the radio equipment operates:
 - EIRP: GFSK: 5.14 dBm (Headset/SRD)
 - EIRP: GFSK: 5.63 dBm (Headset/BT)
 - EIRP: 8DPSK: 5.58 dBm (Headset/BT)
 - EIRP: GFSK: 5.03 dBm (Transceiver/SRD)
- Firmware Version: V1.0 (Headset); V1.0 (Transceiver)



UK Declaration of Conformity

Hereby, SteelSeries ApS, declares that the following equipment which is compliance with Electromagnetic Compatibility Regulations 2016, Electrical Equipment (Safety) Regulations 2016, Radio Equipment Regulations 2017 and The Restriction of the Use of Certain Hazardous Substances in Electrical and Electronic Equipment Regulations 2012 issued by the Department for Business, Energy& Industrial Strategy.

The full text of the UK declaration of conformity is available at the following internet address: www.steelseries.com



WEEE

This product must not be disposed of with your other household waste or treat them in compliance with the local regulations or contact your local city office, your household waste disposal service or the shop where you purchased the product.

Turkey RoHS Compliance

Republic of Turkey; In conformity with the EEE Regulation
Türkiye Cumhuriyeti: EEE Yönetmeliğine Uygundur



Safety Guideline for Lithium Battery

This battery must not be disposed of with your other household waste or treat them in compliance with the local regulations or contact your local city office, your household waste disposal service or the shop where you purchased the product.



Federal Communication Commission Interference Statement

This device complies with Part 15 of the FCC Rules. Operation is subject to the following two conditions:

- This device may not cause harmful interference, and
- This device must accept any interference received, including interference that may cause undesired operation.

This equipment has been tested and found to comply with the limits for a Class B digital device, pursuant to Part 15 of the FCC Rules. These limits are designed to provide reasonable protection against harmful interference in a residential installation. This equipment generates, uses and can radiate radio frequency energy and, if not installed and used in accordance with the instructions, may cause harmful interference to radio communications. However, there is no guarantee that interference will not occur in a particular installation. If this equipment does cause harmful interference to radio or television reception, which can be determined by turning the equipment off and on, the user is encouraged to try to correct the interference by one of the following measures:

- Reorient or relocate the receiving antenna.
- Increase the separation between the equipment and receiver.
- Connect the equipment into an outlet on a circuit different from that to which the receiver is connected.
- Consult the dealer or an experienced radio/TV technician for help.

FCC Caution:

Any changes or modifications not expressly approved by the party responsible for compliance could void the user's authority to operate this equipment.

This transmitter must not be co-located or operating in conjunction with any other antenna or transmitter.

Radiation Exposure Statement:

The device has been evaluated to meet general RF exposure requirement, the device can be used in portable exposure condition without restriction.

FCC ID: ZHK-HS31 (Wireless Headset)

FCC ID: ZHK-HS31TX (Transceiver)

Industry Canada Statement

This device complies with Industry Canada license-exempt RSS standard(s). Operation is subject to the following two conditions:

- this device may not cause interference, and
- this device must accept any interference, including interference that may cause undesired operation of the device.

Le présent appareil est conforme aux CNR d'Industrie Canada applicables aux appareils radio exempts de licence. L'exploitation est autorisée aux deux conditions suivantes:

1. l'appareil ne doit pas produire de brouillage, et
2. l'utilisateur de l'appareil doit accepter tout brouillage radioélectrique subi, même si le brouillage est susceptible d'en compromettre le fonctionnement.

This Class B digital apparatus complies with Canadian ICES-003.

Cet appareil numérique de la classe B est conforme à la norme NMB-003 du Canada.

This device and its antenna(s) must not be co-located or operating in conjunction with any other antenna or transmitter, except tested built-in radios.

Cet appareil et son antenne ne doivent pas être situés ou fonctionner en conjonction avec une autre antenne ou un autre émetteur, exception faites des radios intégrées qui ont été testées. The County Code Selection feature is disabled for products marketed in the US/ Canada. La fonction de sélection de l'indicatif du pays est désactivée pour les produits commercialisés aux États-Unis et au Canada.

The appliance must not be exposed to splashes or drops of water and it should not be used as a support for any object filled with liquid, such as a vase.

L'appareil ne doit pas être exposé à des éclaboussures ou à des gouttes d'eau et il ne doit pas servir de support à un quelconque objet rempli de liquide, tel qu'un vase.

"CAUTION!"

WARNING! RISK OF EXPLOSION IF BATTERY PACK IS NOT REPLACED BY SAME TYPE AS SPECIFIED BY THE MANUFACTURER.

Please keep follow all listed important warnings and cautions below while using this battery pack to avoid any damage or hazard.

1. The battery polarity (+) and (-) shall not be connected and charged reversely. Risk of explosion if the battery polarity (+) and (-) is reversed.
2. Please keep this battery pack away from fire and high heat sources due to the explosion that might happen. Do not place your battery pack close to any heater or hot location.
3. This battery pack shall not be hit or impacted. This battery pack shall not be dealt with any sharp or keen objects either.
4. This battery pack shall not be exposed to moisture, dripping or splashing.
5. If any electrolyte flows out of this battery pack when touching the user's eyes and skin, please seek medical advice immediately.

"MISE EN GARDE!"

RISQUE D'EXPLOSION SI LE BLOC-PILES N'EST PAS REMPLACÉ PAR LE MÊME TYPE QUE SPÉCIFIÉ PAR LE FABRICANT.

Veillez suivre tous les avertissements et mises en garde ci-dessous lors de l'utilisation de cette batterie pour éviter tout dommage ou danger.

1. La polarité (+) et (-) de la batterie ne doit pas être connectée et chargée à l'envers. Risque d'explosion si la polarité (+) et (-) de la batterie est inversée.
2. Gardez cette batterie à l'écart du feu et des sources de chaleur élevées en raison de l'explosion qui pourrait se produire. Ne placez pas votre batterie près d'un radiateur ou d'un endroit chaud.
3. Cette batterie ne doit pas être heurtée ni impactée. Ce bloc-batterie ne doit pas non plus être traité avec des objets tranchants ou vifs.
4. Cette batterie ne doit pas être exposée à l'humidité, aux gouttes ou aux éclaboussures.
5. Si un électrolyte s'écoule de cette batterie lorsque vous touchez les yeux et la peau de l'utilisateur, consultez immédiatement un médecin.

Radiation Exposure Statement:

The device has been evaluated to meet general RF exposure requirement. The device can be used in portable exposure condition without restriction.

Déclaration d'exposition aux radiations:

L'appareil a été évalué pour répondre aux exigences générales d'exposition aux radio fréquences. L'appareil peut être utilisé en condition d'exposition portable sans restriction.

Headset IC: 9638A-HS31

Transceiver IC: 9638A-HS31TX



この装置は、クラスB機器です。この装置は、住宅環境で使用することを目的としていますが、この装置がラジオやテレビジョン受信機に近接して使用されると、受信障害を引き起こすことがあります。取扱説明書に従って正しい取り扱いをして下さい。VCCI-Bの機器の使用周波数帯では、電子レンジ等の産業・科学・医療用機器のほか工場の製造ライン等で使用されている移動体識別用の構内無線局（免許を要する無線局）及び特定小電力無線局（免許を要しない無線局）並びにアマチュア無線局（免許を要する無線局）が運用されています。

- 1 この機器を使用する前に、近くに移動体識別用の構内無線局及び特定小電力無線局並びにアマチュア無線局が運用されていないことを確認して下さい。
- 2 万一、この機器から移動体識別用の構内無線局に対して有害な電波干渉の事例が発生した場合には、速やかに使用周波数を変更するか又は電波の放射を停止した上、下記連絡先にご連絡頂き、混信回避のための措置等（例えば、パーティションの設置など）についてご相談して下さい。
- 3 その他、この機器から移動体識別用の特定小電力無線局あるいはアマチュア無線局に対して有害な電波干渉の事例が発生した場合など何かお困りのことが起きたときは、次の連絡先へお問い合わせ下さい。

해당 무선설비는 무선 중 전파혼신 가능성이 있음

해당 무선설비는 전파혼신 가능성이 있으므로 인명안전과 관련된 서비스는 할 수 없음

이 기기는 가정용(B급) 전자파적합기기로서 주로 가정에서 사용하는 것을 목적으로 하며, 모든 지역에서 사용할 수 있습니다



- | | |
|-------------|--------------------------------|
| 1. 상품명: | SteelSeries ApS. |
| 2. 기기명칭: | Wireless Headset / Transceiver |
| 3. 모델명: | HS31 / HS31TX |
| 4. 인증번호: | R-R-SS4-HS31 / R-R-SS4-HS31TX |
| 5. 제조사/제조국: | SteelSeries ApS./China |



该电子产品含有某些有害物质,在环保使用期限内可以放心使用,超过环保使用期限之后则应进入回收循环系统。

《废弃电器电子产品回收处理管理条例》提示性说明

为了更好地关爱及保护地球,当用户不再需要此产品或产品寿命终止时,请遵守国家废弃电器电子产品回收处理相关法律法规,将其交给当地具有国家认可的回收处理资质的厂商进行回收处理。

锂电池安全使用指南:

注意: 电池若未正确更换, 可能会爆炸, 请用原厂建议之同款的电池来更换。

电池不可当作一般的家庭废弃物弃置, 请依据当地法规使用公共回收系统退回、回收或处理电池。

1. 电池极性 (+) 和 (-) 不得相连接, 充电电池极性如果电池极性反转, 则有爆炸危险。
2. 请勿将此电池放在靠近火源或任何高温的地方, 否则可能会因高热而发生爆炸。
3. 电池组不得受撞击, 也不能用任何尖锐的物体去穿刺。
4. 该电池组无防水功能, 不得暴露于潮湿场所避免受潮导致两电池极性短路导致爆炸危险。
5. 电池若是膨胀请勿继续使用

微功率设备产品使用说明:

- (一) 符合“微功率短距离无线电发射设备目录和技术要求”的具体条款和使用场景, 采用的天线类型和性能、控制、调整及开关等使用方法;
- (二) 不得擅自改变使用场景或使用条件、扩大发射频率范围、加大发射功率 (包括额外加装射频功率放大器), 不得擅自更改发射天线;
- (三) 不得对其他合法的无线电台 (站) 产生有害干扰, 也不得提出免受有害干扰保护;
- (四) 应当承受辐射射频能量的工业、科学及医疗 (ISM) 应用设备的干扰或其他合法的无线电台 (站) 干扰;
- (五) 如对其他合法的无线电台 (站) 产生有害干扰时, 应立即停止使用, 并采取消除措施消除干扰后方可继续使用;
- (六) 在航空器内和依据法律法规、国家有关规定、标准划定的射电天文台、气象雷达站、卫星地球站 (含测控、测距、接收、导航站) 等军民用无线电台 (站)、机场等的电磁环境保护区域内使用微功率设备, 应当遵守电磁环境保护及相关行业主管部门的规定;
- (七) 禁止在以机场跑道中心点为圆心、半径5000米的区域内使用各类模型遥控器;
- (八) 微功率设备使用时温度和电压的环境条件。

低功率射频器材技术规范:

取得審驗證明之低功率射頻器材, 非經核准, 公司、商號或使用者均不得擅自變更頻率、加大功率或變更原設計之特性及功能。低功率射頻器材之使用不得影響飛航安全及干擾合法通信; 經發現有干擾現象時, 應立即停用, 並改善至無干擾時方得繼續使用。前述合法通信, 指依電信管理法規定作業之無線電通信。低功率射頻器材須符合合法通信或工業、科學及醫療用電波輻射性電機設備之干擾。



廢電池請回收

*報廢電池請按照廢棄物管理辦法回收處理

鋰電池安全使用指南

注意: 電池若未正確更換, 可能會爆炸, 請用原廠建議之同款的電池來更換。
電池不可當作一般的家庭廢棄物棄置, 請依據當地法規使用公共回收系統退回、回收或處理電池。

電池極性 (+) 和 (-) 不得相連接, 充電電池極性如果電池極性反轉, 則有爆炸危險。
請勿將此電池放在靠近火源或任何高溫的地方, 否則可能會因高熱源而發生爆炸 (60°C 以上)。
電池組不得受撞擊, 也不能用任何尖銳的物體去穿刺。
該電池組無防水功能, 不得暴露於潮濕場所避免受潮導致兩電池極性短路導致爆炸危險。
電池若是膨脹請勿繼續使用

Ukraine RoHS:

Обладнання відповідає вимогам Технічного регламенту щодо обмеження використання деяких небезпечних речовин в електричному та електронному обладнанні, затвердженого постановою Кабінету Міністрів України від 3 грудня 2008 № 1057

Restriction on Hazardous Substances statement (India)

This product complies with the "India E-waste Rule 2011" and prohibits use of lead, mercury,

hexavalent chromium, polybrominated biphenyls or polybrominated diphenyl ethers in concentrations exceeding 0.1 weight % and 0.01 weight % for cadmium, except for the exemptions set in Schedule 2 of the Rule.

根据中国大陆(电子电气产品有害物质限制使用标识要求), 以下部分列出了产品中可能包含的有害物质的名称和含量:						
零部件名称	有害物质					
	铅 (Pb)	汞 (Hg)	镉 (Cd)	六价铬 (Cr(VI))	多溴联苯 (PBB)	多溴二苯醚 (PBDE)
电路板组件	×	○	○	○	○	○
其他线材	×	○	○	○	○	○
*电路板组件包括印刷电路板及其构成的零部件, 如电阻、电容、集成电路、连接器等。						
本表格依据SJ/T 11364的规定编制。 ○: 表示该有害物质在该部件所有均质材料中的含量均在GB/T 26572规定的限量要求以下。 ×: 表示该有害物质至少在该部件的某一均质材料中的含量超出GB/T 26572规定的限量要求; 上表中打“×”的部件, 应能满足需要, 部分有害物质含量超出GB/T 26572规定的限量要求, 但是符合欧盟RoHS法规要求(属于豁免部分)。						

Region	Address	Telephone
Asia 亞洲	4F and 4F-4, No. 186, Jian 1st Rd., Zhonghe Dist., New Taipei City 235, Taiwan (R.O.C.) 新北市中和區建一路186號4F及4F-4	+886 2 8227 1999
Europe	Havneholmen 8, 1st Floor, DK-2450 Copenhagen SV, Denmark	+45 702 500 75
USA	SteelSeries ApS., 656 W Randolph St., Suite 3E, Chicago, IL 60661, USA	+1 312 258 9467

More information and support from steelseries.com

Complies with
IMDA Standards
DA 106032

Singapore approval (IMDA)



Custom Union Compliance.

(Russia / Belarus / Kazakhstan / Armenia / Kyrgyzstan)



Malaysia Approval (SIRIM)



ACMA Compliance

(Australia/ New Zealand)



Direct Current

Product Name (產品名稱/產品名稱): Wireless Headset (耳機/耳机)
Model No. (型號/型号): HS31
Rated (規格/规格): 5V  500mA

Accessories information (配件資訊/配件信息)

Product Name (產品名稱/產品名稱): Transceiver (收發器/收发器)
Model No. (型號/型号): HS31TX
Rated (規格/规格): 5V  100mA

Made in China (中國製造/中国制造)

Operating Temperature: 0 to + 40 °C

產品使用環境溫度: 0 - 40度



learn more at steelseries.com