

PHILIPS

Monitor

Important Information Manual

Register your product and get support at
www.philips.com/welcome

Table of Contents

1.	Important Safety Instruction	3
1.1	Safety precautions and maintenance	3
1.2	Prevent Tipping	68
1.3	HDMI	70
2.	TCO Certified.....	73
3.	Regulatory Information	75
4.	Warranty Statement	88
5.	Spare Parts Service.....	106
6.	Service Contact Information	113

1. Important Safety Instruction

1.1 Safety precautions and maintenance

Safety precautions and maintenance(English)

Warnings

Use of controls, adjustments or procedures other than those specified in this documentation may result in exposure to shock, electrical hazards and/or mechanical hazards.

Read and follow these instructions when connecting and using your computer monitor.

Excessive sound pressure from earphones and headphones can cause hearing loss. Adjustment of the equalizer to maximum increases the earphones and headphones output voltage and therefore the sound pressure level.

For models without AC switches:

The power outlet should be installed near the equipment, if it is pluggable, for easy access.

Note

- To prevent possible hearing damage, do not listen at high volume levels for long periods.
- We recommend you switch off the monitor when it is not in use for a long time.

Operation

- Remove any object that could fall into ventilation holes or prevent proper cooling of the monitor's electronics.
- Do not block the ventilation holes on the cabinet.

- Operate under the specified power supply. Be sure to operate the monitor only with the specified power supply. Use of an incorrect voltage will cause malfunction and may cause fire or electric shock.
- The USB Type-C port could only be connected to specify equipment with fire enclosure in compliance with IEC 62368-1 or IEC 60950-1.

Maintenance

- To avoid the risk of shock or permanent damage to the set, do not expose the monitor to dust, rain, water, or excessive moisture environment.
- In order to maintain the best performance of your monitor and use it for a longer lifetime, please use the monitor in a location that falls within the following temperature and humidity ranges. (In case of any conflict between the information and the manual, please refer to the manual.)
 - Temperature: 0 °C~40 °C 32 °F~104 °F
 - Humidity: 20% RH~80% RH
 - Altitude : 0 m~5000 m(0 ft~16404 ft)
- Please confirm the distribution system in building installation shall provide the circuit breaker rated 120/240V, 20A (maximum).
- If provided with a 3-pin attachment plug on the power cord, plug the cord into a grounded (earthed) 3-pin outlet. Do not disable the power cord grounding pin, for example, by attaching a 2-pin adapter. The grounding pin is an important safety feature.

Caution(Applicable models with battery)

- Replacement of a battery with an incorrect type that can defeat a safeguard;
- Disposal of a battery into fire or a hot oven, or mechanically crushing or cutting of a battery, that can result in an explosion;
- Leaving a battery in an extremely high temperature surrounding environment that can result in an explosion or the leakage of flammable liquid or gas;
- A battery subjected to extremely low air pressure that may result in an explosion or the leakage of flammable liquid or gas.
- Risk of fire or explosion if the battery is replaced by an incorrect type



Caution(Applicable models with coin/button cell batteries)

- Do not ingest battery, Chemical Burn Hazard.
- This product contains a coin / button cell battery. If the coin / button cell battery is swallowed, it can cause severe internal burns in just 2 hours and can lead to death.
- Keep new and used batteries away from children.
- If the battery compartment does not close securely, stop using the product and keep it away from children.
- If you think batteries might have been swallowed or placed inside any part of the body, seek immediate medical attention.



Stability Hazard.

The product may fall, causing serious personal injury or death. To prevent injury, this product must be securely attached to the floor/wall in accordance with the installation instructions.

A product set may fall, causing serious personal injury or death. Many injuries, particularly to children, can be avoided by taking simple precautions such as:

- ALWAYS use cabinets or stands or installation methods recommended by the manufacturer of the product set.
- ALWAYS use furniture that can safely support the product.
- ALWAYS ensure the product is not overhanging the edge of the supporting furniture.
- ALWAYS educate children about the dangers of climbing on furniture to reach the product or its controls.
- ALWAYS route cords and cables connected to your product so they cannot be tripped over, pulled or grabbed.
- NEVER place a product in an unstable location.
- NEVER place the product on tall furniture (for example, cupboards or bookcases) without anchoring both the furniture and the product to a suitable support.
- NEVER place the product on cloth or other materials that may be located between the product and supporting furniture.
- NEVER place items that might tempt children to climb, such as toys and remote controls, on the top of the product or furniture on which the product is placed.

- If the existing product is going to be retained and relocated, the same considerations as above should be applied.

Note

For models with wall mounting function, 4pcs of screw is accepted for the mounting holes, the length and size of the screw (M4 or M6) may be varied different, according to different model and different mounting environment. In order to keep safety, always contact manufacturer for wall-mount installation.

EU Battery Regulation



For EU: The crossed-out wheeled bin implies that used batteries should not be put to the general household waste! There is a separate collection system for used batteries, to allow proper treatment and recycling in accordance with legislation.

Please contact your local authority for details on the collection and recycling schemes.

For Switzerland: The used battery is to be returned to the selling point.

For other non-EU countries: Please contact your local authority for correct method of disposal of the used battery.

According to Regulation (EU) 2023/1542, the battery can't be disposed improperly. The battery shall be separated to collect by local service.

Após o uso, as pilhas deverão ser entregues ao estabelecimento comercial ou e/ou baterias rede de assistência técnica autorizada.

The chemical symbol for lead (Pb) is added under this symbol if the battery(ies) contains more than 0.004 % lead.

- Keep the remote control and the battery out of reach of children.
- The remote control supplied with this product contains a coin / button cell battery. If the coin / button cell battery is swallowed, it can cause severe internal burns in just 2 hours and can lead to death.
- If the remote control will not be used for an extended period of time, remove the battery.

To install or replace batteries:

1. Press and then slide the cover to open it.
2. Align the batteries according to the (+) and (-) indications inside the battery compartment.
3. Replace the cover.

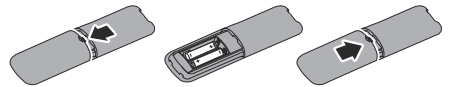

Note

The incorrect use of batteries can result in leaks or bursting. Be sure to follow these instructions:

- Place “AAA” batteries matching the (+) and (-) signs on each battery to the (+) and (-) signs of the battery compartment.
- Do not mix battery types.
- Do not combine new batteries with used ones. It causes shorter life or leakage of batteries.
- Remove the dead batteries immediately to prevent them from liquid leaking in the battery compartment. Don't touch exposed battery acid, as it can damage your skin.
- If you do not intend to use the remote control for a long period, remove the batteries.

احتياطات الأمان والصيانة (Arabic)

⚠ تحذيرات

قد يؤدي استخدام عناصر تحكم أو عمليات ضبط أو إجراءات خلاف المحددة في هذا المستند إلى التعرض لصدمة أو مخاطر كهربائية و/أو مخاطر ميكانيكية.

برجاء قراءة واتباع هذه التعليمات عند توصيل واستخدام شاشة العرض الخاصة بالكمبيوتر.

قد يتسبب ضغط الصوت الزائد الصادر من سماعات الأذن وسماعات الرأس في فقدان حاسة السمع. يؤدي ضبط موازن الصوت على الحد الأقصى إلى زيادة فولتية خرج سماعات الأذن وسماعات الرأس؛ مما يتسبب بدوره في زيادة مستوى ضغط الصوت.

بالنسبة إلى الطُرز غير المزوّدة بمفاتيح تيار متردد:

ينبغي تركيب مأخذ التيار الكهربائي بالقرب من الجهاز إذا كان قابلاً للتوصيل لسهولة الوصول إليه.

التشغيل

- قم بإزالة أي جسم يمكن أن يسقط في فتحات التهوية أو يمنع التبريد المناسب للمكونات الإلكترونية بالشاشة.
- لا تقم بسد فتحات التهوية الموجودة على الهيكل.
- شغّل وفقاً لإمداد الطاقة المحدد ضمن المواصفات. تأكد من عدم تشغيل الشاشة إلا عبر إمداد الطاقة المحدد ضمن المواصفات. سيؤدي استخدام فولتية غير صحيحة إلى حدوث خلل وظيفي وقد يتسبب في نشوب حريق أو وقوع صدمة كهربائية.
- لا يمكن التوصيل إلا بمنفذ USB من نوع C لتحديد الجهاز المزوّد بحاوية خارجية مضادة للحريق ومتوافقة مع IEC 62368-1 أو IEC 60950-1.

الصيانة

- لتجنب مخاطر الصدمة أو التلف التام للجهاز، لا تُعرض شاشة العرض للأتربة أو المطر أو المياه أو بيئة شديدة الرطوبة.
- من أجل الحفاظ على أفضل أداء لشاشة العرض واستخدامها لأطول فترة ممكنة، برجاء استخدام شاشة العرض في أماكن تقع ضمن نطاقات درجة الحرارة والرطوبة التالية. (في حالة أي تعارض بين المعلومات والدليل، يرجى الرجوع إلى الدليل).
- درجة الحرارة: 0°C ~ 40°C F° 32 ~ 104°
- الرطوبة: من 20٪ إلى 80٪ رطوبة نسبية
- وارتفاع التشغيل العمودي: ٥٠ ~ ٥٠٠٠ م (١٦٤٠٤ قدم).
- الرجاء التأكد من أن نظام التوزيع في المباني سيوفر قاطع دائرة كهربائية بقدرة 240/120 فولت، 20 أمبير (كحد أقصى).

- إذا كان سلك الطاقة مزوّداً بقياس ثلاثي الشعب، فوصّل السلك بمأخذ تيار كهربائي ثلاثي الشعب (مؤرّض). لا تعطلّ شعبة التأسيس بسلك الطاقة من خلال تركيب أي شيء كمهايئ ثنائي الشعب على سبيل المثال. فشعبة التأسيس توفر ميزة مهمة للسلامة.

تنبيه (الطُرز المتوافقة ذات البطارية)

- قد يؤدي استخدام بطارية بديلة من نوع غير صحيح إلى تعطيل وسيلة الحماية،
- قد يؤدي التخلص من بطارية في نار أو فرن ساخن أو سحقها أو تقطيعها ميكانيكياً إلى حدوث انفجار،
- قد يؤدي ترك بطارية في بيئة محيطة ذات درجة حرارة بالغة الارتفاع إلى حدوث انفجار أو تسرب سائل أو غاز قابل للاشتعال،
- قد يؤدي تعريض بطارية لضغط هوائي بالغ الانخفاض إلى حدوث انفجار أو تسرب سائل أو غاز قابل للاشتعال،
- هناك خطر نشوب حريق أو حدوث انفجار إذا تم استخدام بطارية بديلة من نوع غير صحيح



تنبيه (الطُرز المتوافقة ذات البطاريات الخلية على شكل عملة معدنية أو زر)

- لا تتبلع بطارية؛ وإلا تعرّضت لخطر حروق كيميائية
- يشتمل هذا المنتج على بطارية خلية على شكل عملة معدنية أو زر. إذا تم ابتلاع تلك البطارية، فقد تتسبب في حروق داخلية خطيرة خلال ساعتين فقط، وقد تؤدي إلى الوفاة.
- احتفظ بالبطاريات الجديدة والمستعملة بعيداً عن متناول الأطفال.
- إذا لم تكن حبيرة البطارية مغلقة بإحكام، فتوقف عن استخدام المنتج واحتفظ به بعيداً عن متناول الأطفال.
- إذا كنت تعتقد أنه قد تم ابتلاع بطاريات أو وضعها داخل أي جزء من الجسم، فاطلب العناية الطبية العاجلة.

ⓘ ملاحظة

في الطُرز المزوّدة بوظيفة التثبيت بحائط، يمكن استخدام عدد 4 براغي لفتحات التثبيت، وقد يختلف طول البرغي وحجمه (M4 أو M6) باختلاف الطراز وبيئة التثبيت. للحفاظ على السلامة، اتصل دائماً بالمصنّع لمعرفة كيفية التركيب من خلال التثبيت بحائط.

Precauções de segurança e manutenção (Brazilian Portuguese)

Avisos

Uso de outros controles, ajustes ou procedimentos além daqueles especificados nesta documentação pode causar exposição a choques, perigos elétricos e/ou perigos mecânicos.

Leia e siga estas instruções ao conectar-se e usar o monitor de seu computador.

Uma pressão de som excessiva dos fones de ouvido e auriculares podem causar perda da audição. O ajuste do equalizador em máximo aumenta a tensão de saída dos fones de ouvido e auriculares e, deste modo, o nível de pressão do som.

Para modelos sem interruptores CA:

A saída de energia deve ser instalada próxima ao equipamento, se for conectável, para facilitar o acesso.

Funcionamento

- Retire os objetos que possam cair nos orifícios de ventilação ou atrapalhem o arrefecimento adequado das peças eletrônicas do monitor.
- Não tape os orifícios de ventilação na tampa traseira.
- Utilize a fonte de alimentação especificada. Utilize o monitor apenas com a fonte de alimentação especificada. A utilização de tensão incorreta poderá causar uma avaria ou choque elétrico.
- A porta USB Tipo C só pode ser ligada a equipamentos em conformidade com a norma IEC 62368-1 ou IEC 60950-1.

Manutenção

- Para evitar o risco de choques ou danos permanentes no equipamento, não exponha o monitor ao pó, chuva ou umidade excessiva.
- Para garantir o melhor desempenho do monitor e poder utilizá-lo durante muito tempo, utilize-o num local com temperaturas e umidade dentro dos seguintes limites. (Em caso de conflito entre as informações e o manual, prevalece o manual.)

- Temperatura: 0°C~40°C 32°F~104°F
- Umidade: 20% RH~80% RH
- Altitude: 0m~5000m (0 ft~6404 ft).
- Confirme se o sistema de distribuição na instalação local fornecerá o disjuntor a 120/240V, 20A (máxima).
- Se fornecido com um plugue de ligação de 3 pinos no cabo de força, ligue o cabo em uma tomada de 3 pinos ligada à terra (aterrada). Não desative o pino de aterramento do cabo de força, por exemplo, ligando-o a um adaptador de 2 pinos. O pino de aterramento é um recurso de segurança importante.

Cuidado (modelos aplicáveis com bateria).

- Substituição de uma bateria com um tipo incorreto pode prejudicar a proteção;
- A eliminação de uma bateria no fogo ou em um forno quente ou bater ou cortá-la mecanicamente pode resultar em uma explosão;
- Deixar a bateria em um ambiente circunstante com temperatura extremamente alta pode causar uma explosão ou vazamento de líquido ou gás inflamável;
- Uma bateria sujeita a uma pressão do ar extremamente baixa pode causar uma explosão ou vazamento de líquido ou gás inflamável.
- Risco de incêndio ou explosão se a bateria for substituída com outra do tipo incorreto.



Cuidado (modelos aplicáveis com baterias em células tipo moeda/botão)

- Não ingerir a bateria, perigo de queima química
- Este produto contém uma bateria em célula tipo moeda/botão. Se a bateria em célula tipo moeda/botão é engolida, ela pode causar graves queimaduras internas em apenas 2 horas e pode levar à morte.
- Mantenha as baterias novas e usadas afastadas das crianças.
- Se o compartimento da bateria não fecha em segurança, pare de usar o

produto e mantenha-o afastado das crianças.

- Se você acha que as baterias podem ter sido engolidas ou colocadas dentro de alguma parte do corpo, procure imediatamente atenção médica.

Nota

Este monitor aceita uma interface de montagem de 75mm x 75mm/100mm x 100mm/200mm x 200mm compatível com a norma VESA. Parafuso de montagem VESA (M4 or M6). Contate sempre o fabricante para obter informações sobre a instalação na parede.(Para modelos com montagem na parede)

Regulamento da UE sobre baterias



Para a UE: O caixote sobre rodas com uma cruz indica que as baterias usadas não devem ser colocadas no lixo doméstico em geral! Existe um sistema de coleta diferenciada para as baterias usadas, para permitir o tratamento correto e a reciclagem em conformidade com a lei.

Entre em contato com sua autoridade local para obter detalhes sobre os esquemas de coleta e reciclagem.

Para a Suíça: As baterias usadas devem ser devolvidas ao ponto de venda.

Para outros países fora da UE: Entre em contato com a autoridade local para o método correto de eliminação das baterias usadas.

De acordo com o Regulamento (UE) 2023/1542, as baterias não podem ser eliminadas de modo inadequado. As baterias deverão ser separadas para serem coletadas pelo serviço local.

Após o uso, as pilhas deverão ser entregues ao estabelecimento comercial ou e/ou baterias rede de assistência técnica autorizada.

O símbolo químico para chumbo (Pb) é adicionado sob este símbolo se a(s) bateria(s) contiver(em) mais de 0,004 % de chumbo.

- Mantenha o controle remoto e a bateria fora do alcance de crianças.
- O controle remoto fornecido com este produto contém uma bateria em célula tipo botão/moeda. Se a bateria em célula tipo moeda/botão é engolida, ela pode causar graves queimaduras internas em apenas 2 horas e pode levar à morte.
- Se for previsto não usar o controle remoto por um longo período de tempo, remova a bateria.

Para instalar ou substituir as baterias:

1. Pressione e depois deslize a tampa para abri-la.
2. Alinhe as baterias de acordo com as indicações (+) e (-) dentro do compartimento da bateria.
3. Recoloque a tampa.

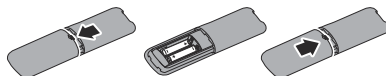

Nota

O uso incorreto das baterias pode causar vazamentos ou estouro. Certifique-se de seguir estas instruções:

- Posicione as baterias “AAA” fazendo corresponder os sinais (+) e (-) em cada bateria nos sinais (+) e (-) do compartimento da bateria.
- Não misture os tipos de bateria.
- Não combine novas baterias com ou aquelas usadas. Isto provoca uma menor duração ou vazamentos das baterias.
- Remova imediatamente as baterias descarregadas para evitar vazamentos de líquido no compartimento das baterias. Não

toque no ácido exposto da bateria, pois poderia prejudicar a pele.

- Se você não pretende usar o controle remoto por um longo período, remova as baterias.

Мерки за безопасност и поддръжка(Bulgarian)

Предупреждения

Използването на команди, настройки и процедури, различни от описаните в тази документация, могат да причинят токов удар и/или механични щети.

Прочетете и следвайте указанията при свързване и използване на компютърния монитор.

Прекалено високото налягане на звука от слушалките може да доведе до загуба на слуха. Настройване на еквалайзера на максимално ниво увеличава изходното напрежение и по този начин също и налягането на звука.

За модели без превключватели за променлив ток:

За лесен достъп електрическият контакт трябва да се намира в близост до оборудването, ако то трябва да се включи в контакт.

Експлоатация

- Отстранете всички предмети, които биха могли да попаднат във вентилационните отвори или да попречат на електрониката на монитора да се охлажда.
- Не запушвайте вентилационните отвори на корпуса.
- Работете при посоченото захранване. Уверете се, че използвате монитора само с посоченото захранване. Използването на неправилно напрежение ще причини неизправност и може да доведе до пожар или токов удар.
- Портът USB Type-C може да се свързва само към посоченото оборудване с огнеупорен корпус в съответствие с IEC 62368-1 или IEC 60950-1.

Поддръжка

- За да избегнете риска от токов удар или трайна повреда на комплекта, не допускате прах, дъжд, вода или прекалено влажна среда.
- За да поддържате монитора в добро състояние и за дългосрочна употреба, използвайте монитора на място, което отговаря на следните изисквания за температура и влажност.(В случай на конфликт между информацията и ръководството, вижте ръководството.)
 - Температура: 0°C~40°C 32°F~104°F
 - Влажност: 20% относителна влажност~80% относителна влажност
 - Надморска височина : 0 m~5000 m(0 ft~16404 ft).
- Моля, потвърдете, че разпределителната система в сградната инсталация трябва да осигурява прекъсвач с номинално напрежение 120/240V, 20A (макс.).
- Ако захранващият кабел е снабден с трищифтов щепсел, включете кабела в заземен (заземен) трищифтов контакт. Не деактивирайте заземителния щифт на захранващия кабел, например чрез прикрепване на двущифтов адаптер. Заземителният щифт е от голяма важност за безопасността.

Внимание (Приложими модели с батерия)

- Подмяна на акумулаторна батерия с неправилен тип, който може да прекрати действието на предпазителя;
- Изхвърляне на акумулаторна батерия в огън или в гореща пещ, или механичното смачкване или рязане на акумулаторна батерия, което може да доведе до експлозия;
- Оставяне на батерия в изключително висока температура на околната среда, което може да доведе до експлозия или изтичане на запалима течност или газ;
- Батерия, подложена на изключително ниско въздушно налягане, което може да доведе до експлозия или изтичане на запалима течност или газ.
- Риск от експлозия, ако батерията е сменена с грешен тип.



Внимание (приложими модели с плоски батерии)

- Не поглъщайте батерия - опасност от химическо изгаряне
- Този продукт съдържа плоска батерия.. Ако плоската батерия бъде погълната, тя може да причини тежки вътрешни изгаряния само за 2 часа и може да доведе до смърт.
- Съхранявайте новите и използваните батерии далеч от деца.
- Ако отделението за батериите не се затвори добре, спрете да използвате продукта и го дръжте далеч от деца.
- Ако смятате, че е възможно батериите да са погълнати или поставени в някоя част на тялото, потърсете незабавна медицинска помощ.

Забележка

За модели с функция за стенен монтаж, 4 бр. винтове се приема за монтажните отвори. Дължината и размерът на винтовете (M4 or M6) може да варира в зависимост от различните модели и среди на монтаж. От съображения за безопасност, винаги се свързвайте с производителя за инсталация със стенен монтаж.

Разпоредби относно батериите на ЕС



За ЕС: Зачеркната с кръст кофа за отпадъци на колелца означава, че използваните батерии не трябва да се изхвърлят с домакинските отпадъци! Има отделна система за събиране на отпадъци, която се използва за батерии, за да се осигури правилно третиране и рециклиране в съответствие със законодателството.

Свържете се с местните власти за подробности относно системите за събиране и рециклиране на отпадъци.

За Швейцария: Използваните батерии трябва да се върнат в магазина.

За други страни, извън ЕС: Свържете се с местните власти за правилния метод на изхвърляне на използваните батерии.

Съгласно регламент (ЕС) 2023/1542, батериите не трябва да се изхвърлят неправилно. Батерията трябва да се отдели, за да се предадат на местната служба.

Após o uso, as pilhas deverão ser entregues ao estabelecimento comercial ou e/ou baterias rede de assistência técnica autorizada.

Химическият символ на оловото (Pb) се добавя под този символ, ако батерията/ батериите съдържа(т) повече от 0,004% олово.

- Дръжте дистанционното управление и батерията далеч от досега на деца.
- Дистанционното управление, предоставено с този продукт, съдържа плоска батерия. Ако плоската батерия бъде погълната, тя може да причини тежки вътрешни изгаряния само за 2 часа и може да доведе до смърт.
- Ако дистанционното управление не се използва продължително време, отстранете батерията.

За да поставите или замените батериите:

1. Натиснете и после плъзнете капака, за да го отворите.
2. Поставете батериите в леглото ориентирани съобразно знаците (+) и (-).
3. Поставете обратно капака.

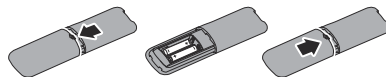

Забележка

Неправилната употреба на батериите може да доведе до изтичане или

បទបញ្ញត្តិទូទៅសហភាពអឺរ៉ុប



សម្រាប់សហភាពអឺរ៉ុប៖ ធុងសំរាមដែលប្រើចមិនគួរដាក់ទៅកាកសំណល់ឆ្លុះទូទៅឡើយ! មានប្រព័ន្ធប្រមូលដាច់ដោយឡែកសម្រាប់ថ្នាំដែលបានប្រើ ដើម្បីអនុញ្ញាតឱ្យមានការព្យាបាលត្រឹមត្រូវ និងការកែច្នៃឡើងវិញស្របតាមច្បាប់។

សូមទាក់ទងអាជ្ញាធរមូលដ្ឋានរបស់អ្នកសម្រាប់ព័ត៌មានលម្អិតអំពីគម្រោងប្រមូល និងកែច្នៃឡើងវិញ។

សម្រាប់ប្រទេសស្វីស៖ ថ្នាំដែលប្រើច្រើនត្រូវត្រលប់ទៅកន្លែងលក់វិញ។
សម្រាប់ប្រទេសមិនមែនសហភាពអឺរ៉ុបផ្សេងទៀត៖ សូមទាក់ទងអាជ្ញាធរមូលដ្ឋានរបស់អ្នកសម្រាប់វិធីសាស្ត្រត្រឹមត្រូវនៃការចោលថ្នាំដែលបានប្រើ។

យោងតាមបទបញ្ញត្តិ (EU) 2023/1542 ថ្នាំមិនអាចត្រូវបានចោលចោលមិនត្រឹមត្រូវទេ។ ថ្នាំត្រូវបែកដើម្បីប្រមូលដោយសេវាក្នុងស្រុក។

Após o uso, as pilhas deverão ser entregues ao estabelecimento comercial ou e/ou baterias rede de assistência técnica autorizada.

និមិត្តសញ្ញាគីមីសម្រាប់សំណល់ (Pb) ត្រូវបានបន្ថែមនៅក្រោមនិមិត្តសញ្ញានេះ ប្រសិនបើថ្នាំមានសំណល់លើសពី 0.004%។

- ឧបករណ៍បញ្ជាពីចម្ងាយ និងថ្មឱ្យឆ្ងាយពីកុមារ។
- ឧបករណ៍បញ្ជាពីចម្ងាយដែលផ្គត់ផ្គង់ជាមួយនិមិត្តសញ្ញាអនាម័យ/ប៊ូតុង។ ប្រសិនបើថ្នាំកាសិកាកាត់ / ប៊ូតុងត្រូវបានលេប វាអាចបណ្តាលឱ្យរលាកខាងក្នុងធ្ងន់ធ្ងរក្នុងរយៈពេលត្រឹមតែ 2 ម៉ោង និងអាចបណ្តាលឱ្យស្លាប់។
- ប្រសិនបើឧបករណ៍បញ្ជាពីចម្ងាយនិងមិនត្រូវបានប្រើសម្រាប់រយៈពេលបន្ថែមទេ សូមដកថ្នាំចេញ។

ដើម្បីជំរឿន ឬប្តូរថ្នាំ

1. ចុចហើយបន្ទាប់មកបញ្ជូនប្រដាប់ដើម្បីដកវា។
2. តម្រឹមថ្នាំតាមសញ្ញា (+) និង (-) នៅខាងក្នុងប្រអប់ថ្នាំ។
3. ប្តូរតម្រឹម។

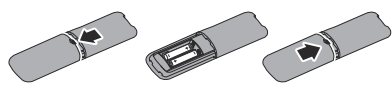

ចំណាំ

ការប្រើប្រាស់ថ្នាំមិនត្រឹមត្រូវអាចបណ្តាលឱ្យលេចធ្លាយបច្ចុះ។ ត្រូវប្រាកដថាធ្វើតាមការណែនាំទាំងនេះ៖

- ដាក់ថ្នាំ "AAA" ដែលត្រូវគ្នានឹងសញ្ញា (+) និង (-) នៅលើថ្នាំនីមួយៗ ទៅនឹងសញ្ញា (+) និង (-) នៃផ្នែកថ្នាំ។
- កុំលាយប្រភេទថ្នាំ។
- កុំបញ្ចូលថ្នាំជាមួយថ្នាំដែលបានប្រើ។ វាបណ្តាលឱ្យអយុកាលខ្លី ឬលេចធ្លាយថ្នាំ។
- ដោះថ្នាំដែលងាប់ចេញភ្លាមៗ ដើម្បីការពារកុំឱ្យត្រូវពុលចេញយកក្នុងប្រអប់ថ្នាំ។ កុំប៉ះអាស៊ីតថ្នាំដែលប៉ះពាល់ ព្រោះវាអាចបំផ្លាញស្បែករបស់អ្នក។
- ប្រសិនបើអ្នកមិនមានបំណងប្រើឧបករណ៍បញ្ជាពីចម្ងាយក្នុងរយៈពេលយូរទេ សូមដកថ្នាំចេញ។

安全措施与维修(Chinese Simplified)

警告
 使用本文中未介绍的控制、调整或过程可能导致碰撞、电气危险和/或机械危险。
 连接和使用电脑显示器时，请阅读并遵循以下说明。

耳机声压过大可能造成听力损害。将均衡器调至最大会增加耳机输出电压进而提升声压等级。
 针对没有AC 开关的机种：
 对可插式设备，插座应当装在设备的附近，而且应当便于触及到。

操作

- 移开任何可能掉入通风孔的物品或者会妨碍显示器电子器件正常冷却的物品。
- 请勿堵塞机壳上的通风孔。
- 使用指定的电源操作。确保仅使用指定的电源操作显示器。使用不正确的电压将导致故障，并可能导致火灾或电击。
- 根据IEC 62368-1或IEC 60950-1规范，USB C型端口只能连接到具有防火外壳的指定设备。

维护

- 为避免电击或本机永久性损坏，不要在多尘、下雨、水附近或过分潮湿的环境中使用显示器。
- 为了保持显示器的最佳性能并延长使用寿命，请在符合下列温度和湿度条件的地方使用显示器。（如该信息和手册之间有任何冲突，请参考手册。）

- 溫度：0°C~40°C 32°F~104°F
- 濕度：20% RH~80% RH
- 海拔高度：0公尺~5000公尺 (0 英尺~16404 英尺)。
- 在建築物中安裝時，請確認配電系統應能提供額定電壓為120/240V最大20A的斷路器。
- 如果電源線採用3插片連接插頭，請將電源線插入接地的3孔插座。請勿棄用電源線接地插片，如連接2插片適配器。接地插片是一項重要的安全功能。

注意 (適用於帶電池的型號)

- 更換電池時，若類型不正確，可能會破壞安全措施；
- 將電池投入火中或熱炉中，或以機械方式碾壓或切割電池，可能導致爆炸；
- 電池在極高溫的環境中，可能會發生爆炸或者易燃液體或氣體洩漏；
- 電池在極低氣壓條件下，可能會發生爆炸或者易燃液體或氣體洩漏；
- 更換電池時，若類型不正確，會存在火災或爆炸風險。



注意 (適用於裝有硬幣型/鈕扣電池的型號)

- 切勿吞嚥電池，存在化學灼傷危險
- 此產品包含硬幣型/鈕扣電池。如果硬幣型/鈕扣電池不慎吞下，可能會在2小時內引起嚴重的內部灼傷甚至造成死亡。
- 無論新舊電池，都應遠離兒童。
- 如果電池倉蓋無法牢固關閉，請停止使用此產品，並使其遠離兒童。
- 如果您認為電池可能已吞下或進入體內任何部位，請立即就醫。

安全措施與維護(Chinese Traditional)

警告

若進行本文件未說明之控制、調整或操作程序，則可能導致休克、觸電和/或機械危害。

連接和使用電腦顯示器時，請閱讀並遵循以下說明。

耳機及頭戴式耳機的音壓過大可能會導致聽力受損。調整等化器將耳機及頭戴式耳機輸出電壓加至最大，並藉此提高音壓。

針對未配備 AC 開關的型號：

設備附近應設有可用電源插座，以便輕鬆使用。

操作

- 請移開任何可能落入通風口內或使顯示器無法正常散熱的物體。
- 請勿遮蓋機殼上的通風口。
- 使用指定電源操作。請確定僅使用指定電源操作顯示器。使用不正確的電壓將造成故障並可能引起火災或觸電。
- USB Type-C 連接埠只能連接到配備符合 IEC 62368-1 或 IEC 60950-1 防火殼體的指定設備。

維護

- 為了避免本機遭受撞擊或永久損壞的危險，請勿將顯示器用於多灰塵、下雨、有水或潮濕的環境中。
- 為了維持顯示器的最佳效能，延長顯示器的使用壽命，請於以下溫度與濕度範圍內使用顯示器。(資訊若與手冊有任何衝突，請以手冊為準。)

- 溫度：0°C~40°C 32°F~104°F

- 濕度：20% RH~80% RH

- 海拔高度：0公尺~5000公尺 (0 英尺~16404 英尺)

- 請確認建築安裝中的配電系統應提供額定值120/240V，20A (最大)的斷路器。
- 若電源線為3腳附接插頭，請將電源線插入3孔接地插座。請勿透過連接2腳轉接器等方式，不使用電源線接地接片。接地接片為重要安全功能。

注意 (配備電池的適用型號)

- 更換錯誤類型的電池可能會破壞保護裝置；
- 將電池丟入火或高溫烤箱，或以機械方式碾壓或切割電池可能會導致爆炸；
- 將電池放置於極高溫的環境中可能會導致爆炸，或易燃液體或氣體洩漏；
- 電池承受極低氣壓可能會導致爆炸，或易燃液體或氣體洩漏。
- 若更換錯誤類型的電池可能會導致火災或爆炸風險



注意 (配備鈕扣電池的適用型號)

- 請勿食用電池，化學灼傷危險

- 本產品內含鈕扣電池。若誤食鈕扣電池，可能會在 2 小時內造成嚴重的內部灼傷，並導致死亡。
- 新及舊電池請放置於兒童無法取得之處。
- 若電池槽無法緊閉，請停止使用產品，並將其置於兒童無法取得之處。
- 若認為電池可能已遭誤食或位於身體任何部位，請立即就醫。

註

具有壁掛安裝功能的型號，壁掛孔可安裝 4 支螺絲，並且視型號及安裝環境而定，螺絲長度及大小（M4 或 M6）可能有所不同。為了安全起見，請務必聯絡製造商以了解如何壁掛安裝。

歐盟的電池法規



對於歐盟：垃圾箱畫叉圖案表示廢電池不可當作家庭廢棄物丟棄！廢電池有單獨的收集系統，以便根據法律規定進行適當的處理和回收。

有關收集和回收計劃的詳細資訊，請與當地主管機關聯繫。

對於瑞士：廢電池應退回至銷售點。

對於其他非歐盟國家：有關廢電池的正確處置方法，請與當地主管機關聯繫。

根據 (EU) 2023/1542 號法規，電池必須妥善處置。電池應由當地服務商分開收集。

Após o uso, as pilhas deverão ser entregues ao estabelecimento comercial ou e/ou baterias rede de assistência técnica autorizada.

如果電池含鉛量超過 0.004%，則在該符號下添加鉛 (Pb) 的化學符號。

- 將遙控器和電池放在兒童接觸不到的位置。
- 本產品隨附的遙控器內含鈕扣電池。若誤食鈕扣電池，可能會在 2 小時內造成嚴重的內部灼傷，並導致死亡。
- 遙控器如果長時間不使用，請取出電池。

安裝或更換電池：

1. 按下並滑動蓋子，即可打開。

2. 根據電池盒內的 (+) 和 (-) 指示對齊電池。
3. 更換蓋子。

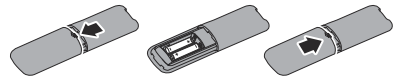

註

電池如使用不當，則可能會導致洩漏或爆炸。請務必遵循以下說明使用：

- 將「AAA」電池電池上的 (+) 和 (-) 標誌與電池盒上的 (+) 和 (-) 標誌匹配。
- 請勿混用不同電池類型。
- 請勿混用新舊電池。這會導致電池壽命縮短或漏液。
- 電池沒電後請立即取出，以防電池盒內的液體洩漏。請勿接觸暴露在外的電池酸液，恐會損傷皮膚。
- 如果遙控器打算長期不使用，請取出電池。

Mjere opreza i održavanje(Croatian)

⚠ Upozorenja

Korištenje kontrola, podešavanja ili postupaka različitih od onih navedenih u ovom dokumentu mogu rezultirati s izlaganjem udaru, električnim oštećenjima ili mehaničkim oštećenjima.

Pročitajte i slijedite ove upute pri priključivanju i korištenju monitora:

Prekomjerni zvučni tlak iz slušalica i naglavnih slušalica može oštetiti sluh. Podešavanje ekvalizatora na maksimalnu vrijednost povećava izlazni napon za slušalice i naglavne slušalice, a time razinu zvučnog tlaka.

Za modele bez AC sklopki:

Električna utičnica treba biti u blizini uređaja radi lakšeg pristupa za iskopčavanje.

Korištenje

- Uklonite sve predmete koji bi mogli upasti u otvore za ventilaciju ili spriječiti pravilno ventiliranje elektroničkih sklopova monitora.

- Ne blokirajte otvore za ventilaciju na kućištu.
- Koristite uz naznačeni napon. Monitor koristite samo uz naznačeni napon. Upotreba neodgovarajućeg napona može dovesti do kvara i nastanka požara ili električnog udara.
- Ulaz USB Type-C može se priključiti samo na određenu opremu za zaštitu od požara u skladnosti s IEC 62368-1 ili IEC 60950-1.

Održavanje

- Kako biste izbjegli kvar ili trajno oštećenje monitora, zaštitite ga od prašine, kiše, tekućina i prevelike vlage.
- Kako bi se zadržale optimalne performanse i dugotrajna uporaba monitora, molimo monitor koristite na mjestima sa sljedećim rasponom temperatura i vlažnosti. (U slučaju bilo kakvog nepodudaranja informacija i priručnika, pridržavajte se svega navedenog u priručniku.)
 - Temperatura: 0°C~40°C 32°F~104°F
 - Vlažnost: 20% RH~80% RH
 - Nadmorska visina: 0 m~5000 m (0 ft~16404 ft)
- Provjerite da se u razvodnom sustavu zgrade nalazi automatski osigurač za 120/240 V, 20 A (maksimalno).
- Ako kabel za napajanje ima 3-polni utikač, ukopčajte ga u uzemljenu 3-polnu utičnicu. Nemojte onemogućiti kontakt za uzemljenje na kabelu za napajanje, npr. priključivanjem 2-polnog adaptera. Kontakt za uzemljenje ima važnu sigurnosnu funkciju.

Oprez (vrijedi za modele s baterijom)

- Zamjena baterije nepropisanom vrstom baterije može onemogućiti rad zaštita.
- Zbrinjavanje baterija u vatri ili vrućoj pećnici ili mehaničko uništenje ili rezanje baterije može dovesti do eksplozije.
- Ostavljanje baterije u okruženju s ekstremno visokim temperaturama može dovesti do eksplozije ili curenja zapaljive tekućine ili plina;

- Ako se baterija izloži ekstremno niskom tlaku zraka, može doći do eksplozije ili curenja zapaljive tekućine ili plina.
- Ako bateriju zamijenite pogrešnom vrstom baterije, postoji opasnost od požara ili eksplozije.



Oprez (vrijedi za modele s čelijskom/gumbastom baterijom)

- Nemojte progutati bateriju, opasnost od kemijske opeklina.
- Proizvod sadrži gumbastu/čelijsku bateriju. Ako se gumbasta/čelijska baterija proguta, ona može izazvati teške unutarnje opeklina i u samo dva sata može izazvati smrt.
- Nove i istrošene baterije čuvajte na mjestima dalje od djece.
- Ako se pretinac za bateriju ne zatvori čvrsto, prestanite s upotrebom proizvoda i držite ga dalje od djece.
- Ako mislite da je došlo do gutanja baterija ili da su dospjele u bilo koji dio tijela, zatražite hitnu pomoć liječnika.



Napomena

Za modele s funkcijom zidne ugradnje isporučuju se 4 komada vijaka prikladnih za rupe za ugradnje, duljina i veličina vijka (M4 ili M6) mogu varirati, ovisno o različitim modelima i okruženjima ugradnje. Radi održavanja sigurnosti uvijek kontaktirajte proizvođača u vezi zidne ugradnje.

EU propis za bateriju



Za EU: Precrtana kanta za smeće na kotačićima znači da se istrošene baterije ne smiju bacati u miješani kućni otpad! Postoji poseban sustav prikupljanja za iskorištene baterije, kako bi se omogućila pravilna obrada i recikliranje u skladu sa zakonima.

Obratite se lokalnim vlastima za pojedinosti o pravilima prikupljanja i recikliranja.

Za Švicarsku: Istrošenu bateriju potrebno je vratiti na prodajno mjesto.

Za ostale zemlje koje nisu članice EU: Obratite se lokalnim vlastima za informacije o pravilnom načinu odlaganja iskorištene baterije.

Prema Uredbi (EU) 2023/1542, baterija se ne smije nepropisno odlagati. Baterija će se odvojiti kako bi je sakupila odgovarajuća lokalna služba.

Após o uso, as pilhas deverão ser entregues ao estabelecimento comercial ou e/ou baterias rede de assistência técnica autorizada.

Ispod ovog simbola dodaje se kemijski simbol za olovo (Pb) ako baterija(e) sadrži(e) više od 0,004 % olova.

- Daljinski upravljač i bateriju držite izvan dohvata djece.
- Daljinski upravljač isporučen s ovim proizvodom sadrži gumbastu bateriju. Ako se gumbasta/čelijska baterija proguta, ona može izazvati teške unutarnje opekline i u samo dva sata može izazvati smrt.
- Ako daljinski upravljač nećete dulje vrijeme koristiti, izvadite bateriju.

Za stavljanje ili uklanjanje baterija:

1. Pritisnite i zatim klizite poklopac da biste ga otvorili.
2. Postavite baterije u skladu s oznakama pola (+) i (–) unutar odjeljka za baterije.
3. Vratite poklopac na mjesto.

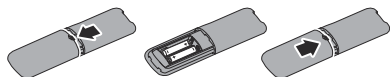

⚠ Napomena

Nepravilna uporaba baterija može prouzročiti propuštanje ili prsnuće baterije. Provjerite sljedeće upute:

- Stavite AAA baterije s odgovarajuće okrenutim polovima (+) i (–) svake

baterije u skladu s oznakama (+) i (–) u odjeljku za baterije.

- Nemojte koristiti razne vrste baterija.
- Nemojte kombinirati nove baterije s korištenima. To uzrokuje kraći vijek trajanja ili propuštanje baterija.
- Odmah izvadite istrošene baterije kako biste spriječili propuštanje tekućine iz baterije u odjeljak za baterije. Ne dodirujte kiselinu ako je izašla iz baterije jer vas može ozlijediti.
- Ako dulje vrijeme nećete koristiti daljinski upravljač, izvadite baterije.

Bezpečnostni opatření a údržba(Czech)

⚠ Varování

Použití kontrol, úprav nebo postupů jiným způsobem než je stanoveno v této dokumentaci může vést k ohrožení šokem, elektrickým a/nebo mechanickým rizikům.

Přečtěte si a dodržujte tyto instrukce při zapojování a používání vašeho PC monitoru. Příliš velký akustický tlak ze sluchátek může vést ke ztrátě sluchu. Nastavení ekvalizéru na maximum zvyšuje výstupní napětí sluchátek a úroveň akustického tlaku.

Pro modely bez síťových vypínačů:

Volná elektrická zásuvka se musí nacházet v blízkosti vybavení pro snadný přístup.

Používání

- Odstraňte veškeré předměty, které by mohly spadnout do větracích otvorů nebo zabránit dostatečnému chlazení elektroniky monitoru.
- Nezakrývejte větrací otvory ve skřínce.
- K napájení používejte určený zdroj. K napájení monitoru používejte pouze určený zdroj napájení. V případě použití nesprávného napětí nebude přístroj fungovat a může dojít k požáru nebo k úrazu elektrickým proudem.
- Port USB Type-C lze připojit pouze ke speciálnímu vybavení s ohnivzdorným opláštěním, které vyhovuje normě IEC 62368-1 nebo IEC 60950-1.

Údržba

- Zabraňte nebezpečí úrazu elektrickým proudem nebo trvalého poškození monitoru a chráňte monitor před prachem, deštěm, vodou nebo nadměrně vlhkým prostředím.
- Chcete-li zachovat optimální výkonnost monitoru a prodloužit jeho životnost, používejte jej na místě, které splňuje následující rozsahy teplot a vlhkosti. (V případě nesouladu mezi těmito informacemi a příručkou postupujte podle příručky.)
 - Teplota: 0°C až 40°C 32°F až 104°F
 - Vlhkost: 20% relativní vlhkosti až 80% relativní vlhkosti
 - Nadmořská výška: 0m až 5 000m(0 stop až 16 404 stop)
- Ujistěte se, že rozvodová síť budovy obsahuje jistič 120/240 V, 20 A (maximálně).
- Pokud je napájecí kabel opatřen tříkolíkovou zástrčkou, zapojte kabel do uzemněné tříkolíkové zásuvky. Nebraňte ve funkčnosti uzemňovacího kolíku na zástrčce, například použitím dvoukolíkového adaptéru. Uzemňovací kolík je důležitým bezpečnostním prvkem.

Upozornění (modely s baterií)

- Výměna baterie za nesprávný typ, který může způsobit, že nebude fungovat zabezpečení;
- Vhození baterie do ohně, vložení do horké trouby, její rozmáčknutí nebo rozříznutí, které může vést k výbuchu;
- Ponechání baterie v prostředí s velmi vysokou teplotou, což může vést k výbuchu nebo úniku hořlavé kapaliny nebo plynu;
- Baterie vystavená velmi nízkému atmosferickému tlaku, který může způsobit výbuch nebo únik hořlavé kapaliny nebo plynu.
- V případě výměny baterie za nesprávný typ hrozí nebezpečí požáru nebo výbuchu



Upozornění (modely s knoflíkovými bateriemi)

- Baterii nepolykejte, hrozí nebezpečí popálení chemikáliemi
- Tento výrobek obsahuje knoflíkovou baterii. Při spolknutí knoflíkové baterie může už během 2 hodin dojít k vážným vnitřním popálením a k usmrcení.
- Uchovávejte nové i použité baterie mimo dosah dětí.
- Pokud se přihrádka baterií řádně nezavírá, přestaňte výrobek používat a umístěte jej mimo dosah dětí.
- Pokud si myslíte, že mohlo dojít ke spolknutí baterií nebo jejich vložení do jakékoli části těla, okamžitě vyhledejte lékařskou pomoc.



Poznámka

U modelů s možností montáže na stěnu se používají 4 šrouby do montážních otvorů, délka a velikost šroubu (M4 nebo M6) se může lišit podle specifického modelu a podmínek montáže. Aby byla zachována bezpečnost, vždy kontaktujte výrobce ohledně instalace na stěnu.

Nařízení EU o bateriích



Pro EU: Symbol přeškrtnuté popelnice na kolečkách znamená, že použité baterie nesmí být likvidovány s běžným domovním odpadem! K dispozici je systém odděleného sběru použitých baterií, který umožňuje řádné zpracování a recyklaci v souladu s legislativou.

Podrobnosti o systémech sběru a recyklace vám sdělí místní úřad.

Pro Švýcarsko: Použitou baterii je třeba vrátit na prodejním místě.

Pro ostatní země mimo EU: Informace o řádném způsobu likvidace použité baterie vám poskytne místní úřad.

Podle nařízení (EU) 2023/1542 je zakázáno zlikvidovat baterii nesprávným

způsobem. Baterie musí být vyjmuta a odevzdána místní sběrně.

Após o uso, as pilhas deverão ser entregues ao estabelecimento comercial ou e/ou baterias rede de assistência técnica autorizada.

Pokud baterie obsahuje(i) více než 0,004 % olova, je pod tento symbol přidána chemická značka olova (Pb).

- Dálkový ovladač a baterii uchovávejte mimo dosah dětí.
- Dálkový ovladač dodaný s tímto produktem obsahuje knoflíkovou baterii. Při spolknutí knoflíkové baterie může už během 2 hodin dojít k vážným vnitřním popálením a k usmrčení.
- Pokud dálkový ovladač nebudete delší dobu používat, vyjměte baterii.

Pokyny pro vložení nebo výměnu baterií:

1. Stisknutím a posunutím otevřete kryt.
2. Zorientujte baterie podle symbolů (+) a (–) uvnitř přihrádky.
3. Nasadte kryt zpět na místo.

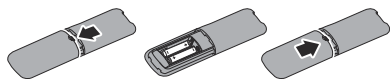

Poznámka

Při nesprávném používání baterií může dojít k vytečení nebo výbuchu. Dodržujte následující pokyny:

- Vložte baterie „AAA“ tak, aby symboly (+) a (–) na koncích baterií odpovídaly symbolům (+) a (–) v přihrádce.
- Nekombinujte různé druhy baterií.
- Nekombinujte nové baterie s používanými. Dojde tak ke zkrácení životnosti nebo vytečení baterií.
- Vybité baterie ihned vyjměte, aby se zabránilo jejich vytečení do přihrádky. Nedotýkejte se kyseliny

vyteklé z baterie, protože by vám mohla poranit kůži.

- Máte-li v úmyslu dálkový ovladač delší dobu nepoužívat, vyjměte baterie.

Sikkerhedsforanstaltninger og vedligeholdelse (Danish)

Advarstler

Anvendelse af betjeningslementer, justeringer eller fremgangsmåder, der ikke er beskrevet i denne dokumentation, kan resultere i elektrisk stød, elektriske ulykker og/eller mekaniske ulykker.

Læs og følg disse vejledninger, når du tilslutter og anvender din computerskærm.

For stort lydtryk fra øretelefoner og hovedtelefoner kan forårsage høretab. Hvis der skrues helt op for equalizeren, forøges udgangsspændingen på øretelefoner og hovedtelefoner, og derfor forøges lydtrykket også.

Modeller uden tænd/sluk-knapper:

Hvis udstyret skal slutes til stikkontakten, skal den være i nærheden af udstyret, så nemt kan tilgås.

Betjening

- Fjern alt, der kan risikere at falde i ventilationsåbningerne eller forhindre korrekt afkøling af skærmens' elektronik.
- Bloker ikke ventilationsåbningerne på kabinettet.
- Enheden skal bruges med den angivne strømforsyning. Sørg for kun at bruge skærmen med den angivne strømforsyning. Brug af en forkert spænding vil føre til funktionsfejl, og kan forårsage brand eller elektrisk stød.
- USB Type-C-porten kan kun forbindes til at specifikere udstyr med brandkapsling i overensstemmelse med IEC 62368-1 eller IEC 60950-1.

Vedligeholdelse

- For at undgå risiko for elektrisk stød eller permanent beskadigelse af anlægget, må du ikke udsætte skærmen for støv, regn, vand eller miljører med høj fugtighed.

- For at opretholde den bedste ydelse af din skærm og for langvarig brug, bedes du bruge skærmen et sted, der er indenfor følgende temperatur- og fugtighedsområde. (I tilfælde af konflikt mellem oplysningerne og vejledning, skal du følge vejledningen.)
 - Temperatur: 0°C~40°C 32°F~104°F
 - Fugtighed: 20 % RH~80 % RH
 - Drifthøjde: 0 m~5000 m(0 ft~6404 ft)
- Bekræft venligst, at forsyningssystemet i bygningen har en afbryder, der er klassificeret 120/240 V, 20 A (maks.).
- Hvis stikket på ledningen har 3 stikben, skal stikket sluttes til en jordforbundet stikkontakt. Jordforbindelsen må ikke afbrydes, fx ved at tilslutte en adapter med 2 stikben. Det jordforbundet stikben er en vigtig sikkerhedsfunktion.

Forsigtig (gælder modeller med batterier)

- Hvis et batteri skiftes med et batteri af en forkert type, kan det påvirke sikkerheden;
- Hvis batteriet bortskaffelse i ild eller i en varm ovn eller ved mekanisk knusning, eller hvis det skæres op, kan det føre til en eksplosion;
- Hvis et batteri efterlades i et område med høj varme, kan det føre til en eksplosion eller lækage af brændbart væske eller gas;
- Et batteri, der udsættes for ekstremt lavt lufttryk, kan det føre til en eksplosion eller lækage af brændbart væske eller gas.
- Risiko for eksplosion og brand, hvis batteriet skiftes med et batteri af den forkerte type



Forsigtig (gælder modeller med knapcellebatterier)

- Batterier må ikke sluges. Fare for kemisk forbrænding
- Dette produkt indeholder et knapcellebatteri. Hvis knapcellebatteriet sluges, kan det forårsage alvorlige indre forbrændinger på blot 2 timer, hvilket kan være livsfarligt.

- Hold nye og brugte batterier væk fra børn.
- Hvis batterirummet ikke kan lukkes sikkert, må produktet ikke længere bruges og det skal holdes væk fra børn.
- Hvis du tror, at batterier muligvis er blevet slugt eller placeret et sted i kroppen, skal du omgående søge lægehjælp.

Bemærk

Modeller, der kan hænges op på vægge, skal hænges op med 4 skruer. Længden og størrelsen af skruerne (M4 eller M6) afhænger af model og monteringsmiljøet. Hvis produktet skal monteres på vægge, bedes du altid kontakte producenten, så det gøres sikkert.

EU's batteriforordning



I EU: Den overkrydsede affaldsspand betyder, at brugte batterier ikke må bortskaffes sammen med almindeligt husholdningsaffald! Der er et separat indsamlingssystem til brugte batterier, der sørger for korrekt behandling og genbrug i overensstemmelse med lovgivningen.

Kontakt din lokale myndighed for oplysninger om indsamlings- og genbrugsordninger.

I Schweiz: Opbrugte batterier skal returneres til salgsstedet.

I andre lande uden for EU: Kontakt din lokale myndighed vedrørende korrekt bortskaffelse af opbrugte batterier.

I henhold til EU-direktiv 2023/1542 må batterier ikke bortskaffes forkert. Batteriet skal bortskaffes separat på en genbrugsplads.

Após o uso, as pilhas deverão ser entregues ao estabelecimento comercial ou e/ou baterias rede de assistência técnica autorizada.

Det kemiske symbol for bly (Pb) findes under dette symbol, hvis batteriet/ batterierne indeholder over 0,004 % bly.

- Hold fjernbetjeningen og batteriet uden for børns rækkevidde.
- Fjernbetjeningen, der følger med dette produkt indeholder et knapcellebatteri. Hvis knapcellebatteriet sluges, kan det forårsage alvorlige indre forbrændinger på blot 2 timer, hvilket kan være livsfarligt.
- Hvis fjernbetjeningen ikke skal bruges i længere tid, skal batteriet tages ud.

Sådan sættes batterierne i og sådan udsiftes de:

1. Tryk på batterilåget, og tryk det nedad for at åbne det.
2. Sørg for, at batterierne vender rigtigt i henhold til (+) og (-) indikationerne i batterikammeret.
3. Sæt låget på igen.

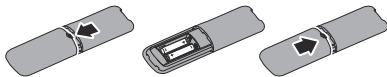

ⓘ Bemærk

Forkert brug af batterier kan føre til lækager og sprængning. Sørg for, at følge disse instruktioner:

- Sæt "AAA" batterierne i så (+) og (-) tegnene på hvert batteri passer med (+) og (-) tegnene i batterirummet.
- Forskellige batterityper må ikke blandes.
- Brug ikke nye og brugte batterier sammen. Dette kan føre til kortere levetid eller lækage fra batterierne.
- Tag de opbrugte batterier ud med det samme for, så de ikke begynder at lække væske i batterirummet. Rør ikke ved batterisyre, da det kan være skadeligt for huden.

- Tag batterierne ud, hvis fjernbetjeningen ikke skal bruges i længere tid.

Vorzorgsmaatregelen en onderhoud(Dutch)

⚠ Waarschuwingen

Het gebruik van bedieningselementen, aanpassingen of procedures die niet in deze documentatie zijn vermeld, kunnen leiden tot blootstelling aan schokken, elektrische gevaren en/of mechanische gevaren.

Lees en volg deze instructies bij het aansluiten en gebruiken van uw computermonitor.

Overmatige geluidsdruk van oortelefoons en hoofdtelefoons kan leiden tot gehoorverlies. Afstelling van de equalizer op maximaal verhoogt de uitgangsspanning van de oortelefoons en hoofdtelefoons en daardoor het geluidsdrukniveau.

Voor modellen zonder AC-schakelaars:

Het stopcontact moet in de buurt van het apparaat zijn geïnstalleerd, indien het insteekbaar is, voor eenvoudige toegang.

Gebruik

- Verwijder eventuele voorwerpen die in ventilatieopeningen zouden kunnen vallen of een goede koeling van de elektronica van de monitor in de weg staan.
- Zorg ervoor dat de ventilatieopeningen op de kast niet worden afgesloten.
- Bedien onder de gespecificeerde voeding. Zorg ervoor dat u de monitor alleen bedient met de gespecificeerde voeding. Het gebruik van een onjuiste spanning veroorzaakt storing en kan leiden tot brand of een elektrische schok.
- Stel de monitor niet bloot aan heftige De USB Type-C poort kon alleen worden aangesloten op gespecificeerde apparatuur met brandbeschermende behuizing conform IEC 62368-1 of IEC 60950-1.

Onderhoud

- Stel de monitor ter voorkoming van elektrische schok of permanente schade aan het apparaat niet bloot aan stof, regen, water of een uitzonderlijk vochtige omgeving.
- Om de beste prestaties uit uw monitor te halen en lange tijd plezier te hebben van uw aankoop, dient u de monitor te gebruiken op een plaats die voldoet aan de volgende voorwaarden op het gebied van temperatuur en vochtigheid. (Als de informatie en de handleiding elkaar tegenspreken, raadpleeg dan de handleiding.)
 - Temperatuur: 0°C~40°C 32°F~104°F
 - Vochtigheid: 20% relatieve~80% relatieve luchtvochtigheid
 - Bedrijfshoogte: Om~5000m(Oft~16404 ft)
- Bevestig dat het distributiesysteem in de gebouwinstallatie zal voorzien in de circuitonderbreker met specificatie voor 120/240V 20 A (maximum).
- Indien het is uitgerust met een bevestigingsstekker met 3 pennen aan het stroomsnoer, sluit u het snoer aan op een geaard stopcontact met 3 pennen. Schakel de aardpen van het stroomsnoer niet uit, bijvoorbeeld door het bevestigen van een adapter met 2 pennen. De pool voor de aarding is een belangrijke veiligheidsfunctie.

Opgelet (Toepasselijke modellen met batterij)

- Vervanging van een batterij door een onjuist type dat een beveiliging kan belemmeren;
- Verwijderen van een batterij in vuur of een hete oven, of mechanisch pletten of knippen van een batterij, wat kan leiden tot een explosie;
- Een batterij achterlaten in een omgeving met een extreem hoge temperatuur, wat kan leiden tot een explosie of lekkage van brandbare vloeistof of gas;
- Een batterij onderworpen aan extreem lage luchtdruk, wat kan leiden tot een

explosie of lekkage van brandbare vloeistof of gas.

- Brand- of explosiegevaar als de batterij wordt vervangen door een onjuist type



Opgelet (Toepasselijke modellen met munt-/ knoopcelbatterijen)

- Batterij niet inslikken, gevaar voor chemische brandwonden
- Dit product bevat een munt-/ knoopcelbatterij. Als de munt-/ knoopcelbatterij wordt ingeslikt, kan het in slechts 2 uur leiden tot ernstige interne brandwonden en de dood.
- Houd nieuwe en gebruikte batterijen weg van kinderen.
- Als het batterijcompartiment niet veilig sluit, stopt u met het gebruik van het product en houd u het uit de buurt van kinderen.
- Als u denkt dat batterijen ingeslikt zouden kunnen zijn of in enig deel van het lichaam geplaatst zouden kunnen zijn, raadpleeg dan onmiddellijk een arts

Opmerking

Voor modellen met een wandmontagefunctie, zijn 4 schroeven voorzien voor de montagegaten. De lengte en grootte van de schroef (M4 of M6) kunnen verschillen, afhankelijk van de verschillende model- en montageomgevingen. Om de veiligheid te verzekeren, moet u altijd contact opnemen met de fabrikant voor de installatie met wandmontage.

EU-batterijvoorschriften



Voor EU: De doorgekruiste vuilnisbak geeft aan dat gebruikte batterijen niet bij het algemene huishoudelijke afval moeten worden gedaan! Er is een afzonderlijk inzamelsysteem voor gebruikte batterijen, om te zorgen

voor juiste behandeling en recycling overeenkomstig de wetgeving.

Neem contact op met uw lokale instantie voor details betreffende de inzamelings- en recyclingregelingen.

Voor Zwitserland: De gebruikte batterij moet worden teruggebracht naar het verkooppunt.

Voor andere niet-EU-landen: Neem contact op met uw lokale instantie voor de juiste verwijderingsmethode van de gebruikte batterij.

Overeenkomstig Voorschrift (EU) 2023/1542, mag de batterij niet onjuist worden weggegooid. De batterij moet worden gescheiden voor inzamelen door lokale service.

Após o uso, as pilhas deverão ser entregues ao estabelecimento comercial ou e/ou baterias rede de assistência técnica autorizada.

Het chemische symbool voor lood (Pb) wordt toegevoegd onder dit symbool als de batterij(en) meer dan 0,004 % lood bevat(ten).

- Houd de afstandsbediening en de batterij buiten het bereik van kinderen.
- De afstandsbediening geleverd met dit product bevat een munt-/knoopcelbatterij. Als de munt-/knoopcelbatterij wordt ingeslikt, kan het in slechts 2 uur leiden tot ernstige interne brandwonden en de dood.
- Als de afstandsbediening een langere periode niet wordt gebruikt, verwijder dan de batterij.

Batterijen installeren of vervangen:

1. Druk op en schuif de klep om het te openen.
2. Lijn de batterijen uit volgens de indicaties (+) en (-) binnen het batterijcompartiment.
3. Plaats de klep terug.

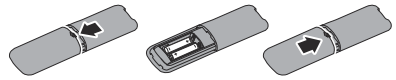

Opmerking

Onjuist gebruik van de batterijen kan leiden tot lekkage of barsten. Zorg ervoor dat u deze instructies opvolgt:

- Plaats “AAA”-batterijen door het passen van de symbolen (+) en (-) op elke batterij bij de symbolen (+) en (-) van het batterijcompartiment.
- Gebruik geen verschillende soorten batterijen door elkaar.
- Combineer geen nieuwe met gebruikte batterijen. Het zorgt voor een kortere levensduur of lekkage van de batterijen.
- Verwijder lege batterijen onmiddellijk om te voorkomen dat ze vloeistof lekken in het batterijcompartiment. Raak blootgesteld accuzuur niet aan aangezien het uw huid kan beschadigen.
- Als u van plan bent om de afstandsbediening gedurende een langere periode niet te gebruiken, verwijdert u de batterijen.

Turvallisuusohjeet ja laitteen hoito(Finnish)

Varoituksia

Tässä oppaassa esitettyjen käyttö- ja säätöohjeiden sekä muiden toimintaohjeiden laiminlyönti voi johtaa sähköiskuvaaraan tai muuhun sähköiseen tai mekaaniseen vahingonvaaraan.

Lue seuraavat ohjeet huolellisesti ja noudata niitä kytkiessäsi ja käyttäessäsi näyttöä.

Liiallinen äänenpaine kuulokkeissa ja kuulokemikrofoneissa voi johtaa kuulon menetykseen. Taajuuskorjaimen säätäminen maksimitasolle lisää kuulokkeiden ja kuulokemikrofonien antojännitettä ja sen johdosta äänenpaineen tasoa.

Mallit, joissa ei ole AC-kytkimiä:

Pistorasian tulee helppoa pääsyä varten sijaita lähellä laitetta, jos laite on liitettävissä.

Käyttö

- Poista esineet, jotka voivat pudota tuuletusaukkoihin tai estää näytön elektroniikan kunnollisen jäähtyksen.
- Älä tuki kotelon jäähtytysaukkoja.
- Käytä määritetyllä virransyötöllä. Varmista, että käytät näyttöä ainoastaan määritetyllä virransyötöllä. Väärän jännitteen käyttö aiheuttaa toimintahäiriön ja voi johtaa tulipaloon tai sähköiskuun.
- USB Type-C -portin voi liittää vain sellaisen laitteen määrittämiseksi, jonka palotila on normin IEC 62368-1 tai IEC 60950-1 mukainen.

Kunnossapito

- Sähköiskun ja näytön pysyvän vaurioitumisen estämiseksi älä altista näyttöä pölylle, sateelle, vedelle tai käytä sitä paikoissa joiden kosteus on erittäin suuri.
- Näyttö toimii parhaiten ja sen käyttöikä on mahdollisimman pitkä kun käytät sitä ainoastaan sellaisissa paikoissa jotka ovat seuraavien lämpötila- ja kosteusrajojen mukaisia. (Jos ilmenee ristiriita tietojen ja käyttöoppaan välillä, turvaudu käyttöoppaaseen.)
 - Lämpötila: 0°C~40°C 32°F~104°F
 - Kosteus: 20% RH~80% RH
 - Käyttökorkeus : 0 m~5000 m(0 ft~16404 ft)
- Varmista, että rakennusasennuksen jakelujärjestelmä tarjoaa katkaisijan, jonka nimellisarvo on 120/240 V, 20 A (maksimi).
- Jos toimitukseen kuuluvassa virtajohdossa on 3-nastainen pistoke, liitä johto maadoitettuun (earthed) 3-napaiseen pistorasiaan. Älä poista käytöstä virtajohdon maadoitusnastaa esimerkiksi liittämällä se 2-nastaiseen sovitteeseen. Maadoitusnasta on tärkeä turvallisuusominaisuus.

Vaara (Akulliset mallit)

- Akun vaihtaminen väärän tyyppiseen voi ohittaa turvallisuusominaisuuden;

- Akun hävittäminen tulessa tai kuumassa uunissa, sen mekaaninen murskaaminen tai leikkaaminen voi johtaa räjähdykseen.
- Akun jättäminen erittäin kuumaan ympäristöön voi johtaa räjähdykseen tai syttyvän nesteeseen tai kaasun vuotoon.
- Akun altistaminen erittäin matalalle ilmanpaineelle voi johtaa räjähdykseen tai syttyvän nesteeseen tai kaasun vuotoon.
- Tulipalo- tai räjähdysvaara, jos akku vaihdetaan vääräntyyppiseen.



Vaara (Mallit, joissa käytetään kolikko-/nappiparistoja)

- Älä niele paristoa, kemiallisen palovamman vaara.
- Tämä tuote sisältää kolikko-/nappipariston. Kolikko-/nappipariston nieleminen voi aiheuttaa vakavia sisäisiä palovammoja vain 2 tunnissa ja johtaa kuolemaan.
- Pidä uudet ja käytetyt paristot lasten ulottumattomissa.
- Jos paristolokero ei sulkeudu tiukasti, lopeta tuotteen käyttö ja säilytä sitä lasten ulottumattomissa.
- Jos epäilet, että paristoja on nieltä tai joutunut minkä tahansa ruumiinosan sisään, hakeudu välittömästi lääkärin vastaanotolle.



Huomautus

Malleissa, joissa on seinäkiinnitystoiminto, kiinnitysreikiin hyväksytään 4 kpl ruuvia, ruuvin pituus ja koko (M4 tai M6) voi vaihdella eri mallien ja erilaisten asennusympäristöjen mukaan. Turvallisuuden säilyttämiseksi ota aina yhteyttä valmistajaan seinäasennusta varten.

EU:n akkuja koskeva asetus



EU:n osalta: Poistettu pyörillä varustettu roskakori tarkoittaa, että käytettyjä akkuja ei saa laittaa yleiseen kotitalousjätteeseen! Käytetyille akuille on erillinen keräysjärjestelmä, jotta ne voidaan käsitellä

ja kierrättää asianmukaisesti lainsäädännön mukaisesti.

Ota yhteyttä paikallisviranomaisiin saadaksesi lisätietoja keräys- ja kierrätysjärjestelmistä.

Sveitsin osalta: Käytetty akku on palautettava myyntipisteeseen.

Muut EU:n ulkopuoliset maat: Ota yhteyttä paikallisiin viranomaisiin, jotta saat tietää, miten käytetty akku hävitetään oikein.

Asetuksen (EU) 2023/1542 mukaan akkua ei saa hävittää väärin. Akku on erotettava paikallisen huoltopalvelun kerättäväksi.

Após o uso, as pilhas deverão ser entregues ao estabelecimento comercial ou e/ou baterias rede de assistência técnica autorizada.

Tämän tunnuksen alle lisätään lyijyn kemiallinen merkki (Pb), jos akut/paristot sisältävät yli 0,004 % lyijyä.

- Pidä kaukosäädin ja paristo lasten ulottumattomissa.
- Tämän tuotteen mukana toimitetussa kaukosäätimessä on kolikko-/nappiparisto. Kolikko-/nappipariston nieleminen voi aiheuttaa vakavia sisäisiä palovammoja vain 2 tunnissa ja johtaa kuolemaan.
- Jos kaukosäädintä ei käytetä pitkään aikaan, poista paristo.

Paristojen asentaminen tai vaihtaminen:

1. Avaa kansi painamalla ja sitten liu'uttamalla sitä.
2. Kohdista paristot paristolokeron sisällä olevien (+) ja (-) merkintöjen mukaisesti.
3. Aseta kansi takaisin paikalleen.

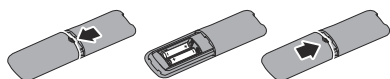

⚠️ Huomautus

Paristojen väärä käyttö voi johtaa vuotoon tai rikkoutumiseen. Muista noudattaa näitä ohjeita:

- Aseta AAA-paristot siten, että kunkin pariston (+) ja (-) merkit vastaavat paristolokeron (+) ja (-) merkkejä.
- Älä sekoita paristotyyppejä.
- Älä yhdistä uusia paristoja käytettyihin paristoihin. Se lyhentää paristojen käyttöikää tai aiheuttaa niiden vuotamisen.
- Poista tyhjt paristot välittömästi, jotta ne eivät pääse vuotamaan nestettä paristolokeroon. Älä koske altistuneeseen paristohappoon, sillä se voi vahingoittaa ihoa.
- Jos et aio käyttää kaukosäädintä pitkään aikaan, poista paristot.

Précautions de sécurité et d'entretien(French)

⚠️ Avertissements

L'utilisation de touches de réglages, d'ajustements ou de procédures différentes de celles qui sont décrites dans ce manuel pourrait présenter un risque de choc électrique, d'électrocution et/ou mécanique.

Lorsque vous connectez et utilisez le moniteur de votre ordinateur, lisez et respectez les consignes suivantes :

Une pression acoustique excessive sur des écouteurs ou un casque peut entraîner une perte auditive. Le réglage de l'égaliseur au maximum augmente la tension de sortie des écouteurs et du casque et donc le niveau de pression acoustique.

Pour les modèles sans interrupteur CA :

La prise de courant doit être situé près de l'équipement, si elle est enfichable, pour un accès facile.

Opération

- Éloignez tout objet pouvant tomber dans les orifices de ventilation ou empêcher le refroidissement correct des composants électroniques du moniteur.

- N'obstruez pas les fentes de ventilation du boîtier.
- Utilisez l'alimentation électrique spécifiée. Assurez-vous d'utiliser le moniteur uniquement avec l'alimentation électrique spécifiée. L'utilisation d'une tension incorrecte entraîne des dysfonctionnements et peut causer un incendie ou une décharge électrique.
- Le port USB type C ne doit être connecté qu'à un équipement spécifique avec coffret coupe-feu conforme aux exigences 62368-1 ou IEC 60950-1.
- L'élimination de la batterie dans le feu ou dans un four chaud, ou l'écrasement ou le découpage de la batterie peuvent entraîner une explosion ;
- Une batterie soumise à un environnement à température extrêmement élevée peut exploser ou entraîner une fuite de liquide ou de gaz inflammable ;
- Une batterie soumise à une pression d'air extrêmement basse peut exploser ou entraîner une fuite de liquide ou de gaz inflammable.

Maintenance

- Afin d'éviter tout risque d'électrocution ou d'endommagement permanent à l'appareil, n'exposez pas le moniteur à la poussière ni à la pluie.
- Afin d'assurer les performances optimales de votre moniteur et l'utiliser pendant plus longtemps, il doit se trouver dans un endroit compris dans les plages de température et d'humidité suivantes. (En cas de conflit entre les informations et le manuel, veuillez vous référer au manuel.)
 - Température : 0°C~40°C 32°F~104°F
 - Humidité : 20% RH~80% RH
 - Altitude : 0 m~5000 m(0 pieds~16404 pieds)
- Veuillez confirmer que le système de distribution de l'installation du bâtiment inclut un disjoncteur de 120/240V, 20A (maximum).
- Si le cordon d'alimentation est muni d'une fiche de raccordement à 3 broches, branchez la fiche dans une prise de courant à 3 broches reliée à la terre (mise à la terre). Ne désactivez pas la broche de mise à la terre du cordon d'alimentation, par exemple en utilisant un adaptateur à 2 broches. La broche de mise à la terre est un dispositif de sécurité important.

Avertissement (applicables aux modèles avec une batterie)

- Le remplacement d'une batterie par un type incorrect peut faire échouer ce dispositif de sécurité ;

- Risque d'incendie ou d'explosion si la batterie est remplacée par un type incorrect



Avertissement (applicables aux modèles avec une pile cellule/bouton)

- Ne pas avaler la pile ; risque de brûlure chimique
- Ce produit contient une pile cellule/bouton. Si la pile cellule/bouton est avalée, elle peut causer des graves brûlures internes en seulement 2 heures et peut entraîner la mort.
- Gardez toujours les piles neuves et épuisées hors de portée des enfants.
- Si le compartiment des piles ne se ferme pas correctement, arrêtez immédiatement d'utiliser le produit et gardez-le hors de portée des enfants.
- Si vous pensez que des piles ont pu être avalées ou sont à l'intérieur d'une partie du corps, consultez immédiatement un médecin.

Remarque

Pour les modèles avec une fonction de montage mural, 4 vis sont acceptées pour les trous de montage, la longueur et la taille des vis (M4 ou M6) peuvent varier en fonction du modèle et de l'environnement d'installation. Pour votre propre sécurité, veuillez toujours contacter le fabricant pour effectuer l'installation murale.

Règlement de l'UE sur les piles et accumulateurs



Pour l'UE : La poubelle barrée implique que les piles et accumulateurs usagés ne doivent pas être jetés avec les déchets ménagers ordinaires ! Il existe un système de collecte séparée pour les piles et accumulateurs usagés, afin de permettre un traitement et un recyclage appropriés, conformément à la législation.

Veillez contacter votre autorité locale pour plus de détails sur les programmes de collecte et de recyclage.

Pour la Suisse : Les piles et accumulateurs usagés doivent être rapportés au point de vente.

Pour les autres pays hors UE : Veuillez contacter votre autorité locale afin de connaître la méthode correcte d'élimination des piles et accumulateurs usagés.

Selon la réglementation (UE) 2023/1542, les piles et accumulateurs ne peuvent pas être éliminés de façon inappropriée. Les piles et accumulateurs doivent être séparés pour être collectés par un service local.

Après utilisation, les piles et accumulateurs doivent être livrés à l'établissement commercial ou/ou au réseau d'assistance technique agréé.

Le symbole chimique du plomb (Pb) est ajouté sous ce symbole si les piles et accumulateurs contiennent plus de 0,004 % de plomb.

- Gardez la télécommande et la pile hors de portée des enfants.
- La télécommande fournie avec ce produit contient une pile cellule/bouton. Si la pile cellule/bouton est avalée, elle peut causer des graves brûlures internes en seulement 2 heures et peut entraîner la mort.

- Si la télécommande n'est pas utilisée pendant une période prolongée, retirez la pile.

Pour installer ou remplacer les piles :

1. Appuyez et faites coulisser le cache pour l'ouvrir.
2. Alignez les piles selon les indications (+) et (-) à l'intérieur du logement à pile.
3. Remettez en place la cache.

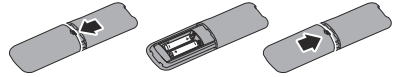

Remarque

Une mauvaise utilisation des piles peut entraîner des fuites ou un éclatement. Veuillez à suivre ces instructions :

- Placez les piles « AAA » en faisant correspondre les signes (+) et (-) de chaque pile avec les signes (+) et (-) du logement à piles.
- Ne mélangez pas les types de piles.
- N'associez pas des piles neuves avec des piles usagées. Cela entraîne une durée de vie plus courte ou une fuite des piles.
- Retirez immédiatement les piles usagées pour éviter que du liquide ne coule dans le logement à piles. Ne touchez pas l'acide de batterie exposé, car cela pourrait nuire à votre peau.
- Si vous n'avez pas prévu d'utiliser la télécommande pendant une période prolongée, retirez les piles.

Sicherheitsmaßnahmen und Wartung(German)

⚠️ Warnungen

Der Einsatz von Bedienelementen, Einstellungen und Vorgehensweisen, die nicht in dieser Dokumentation erwähnt und empfohlen werden, kann zu Stromschlägen und weiteren elektrischen und mechanischen Gefährdungen führen.

Vor dem Anschließen und Benutzen des Computermonitors die folgenden Anweisungen lesen und befolgen.

Übermäßiger Schalldruck von Kopfhörern und Ohrhörern kann zu Gehörverlust führen. Die Einstellung des Equalizers auf das Maximum erhöht die Ausgangsspannung von Ohr- und Kopfhörern und damit den Schalldruck.

Für Modelle ohne Netzschalter:

Die Steckdose sollte für einfachen Zugriff in der Nähe des Gerätes installiert sein.

Bedienung

- Entfernen Sie alle Gegenstände, die ggf. in die Belüftungsöffnungen fallen oder die adäquate Kühlung der Monitor-Elektronik behindern könnten.
- Die Belüftungsöffnungen des Gehäuses dürfen niemals abgedeckt werden.
- Betreiben Sie das Gerät mit der angegebenen Stromversorgung. Achten Sie darauf, den Monitor nur mit der angegebenen Stromversorgung zu betreiben. Eine falsche Spannung kann zu Fehlfunktionen und Brand oder Stromschlag führen.
- Der USB-Type-C-Port kann mit spezifischen Geräten mit Brandschutzgehäuse gemäß IEC 62368-1 oder IEC 60950-1 verbunden werden.

Instandhaltung

- Zur Vermeidung des Risikos eines elektrischen Schlags oder einer dauerhaften Beschädigung des Gerätes muss der Monitor vor Staub, Regen, Wasser oder einer zu hohen Luftfeuchtigkeit geschützt werden.
- Um die optimale Betriebsleistung und Lebensdauer Ihres Monitors zu gewährleisten, benutzen Sie den Monitor bitte in einer Betriebsumgebung, die innerhalb des folgenden Temperatur- und Feuchtigkeitsbereichs liegt.(Bei einem Konflikt zwischen diesen Informationen und der Anleitung orientieren Sie sich bitte an der Anleitung)
 - Temperatur: 0°C~40°C 32°F~104°F
 - Feuchtigkeit: 20% relative Luftfeuchtigkeit~80% relative Luftfeuchtigkeit

- Betriebshöhe: 0 m bis 5000 m(0 ft bis 16404 ft).
- Bitte stellen Sie sicher, dass das Verteilersystem in der Gebäudeinstallation über einen Stromkreis mit 120/240 V, 20 A (Maximum) verfügt.
- Falls sich am Netzkabel ein 3-poliger Stecker befindet, schließen Sie das Kabel an eine geerdete 3-polige Steckdose an. Setzen Sie den Schutzkontakt des Netzkabels nicht außer Kraft, bspw. durch Anschließen eines 2-poligen Netzteils. Der Schutzkontakt ist ein wichtiges Sicherheitsmerkmal.

Achtung (zutreffende Modelle mit Batterie)

- Wenn die Batterie durch einen falschen Typ ersetzt wird, kann dies eine Schutzmaßnahme außer Kraft setzen.
- Entsorgen Sie Batterien nicht in Feuer oder einem heißen Ofen, beschädigen oder durchtrennen Sie eine Batterie nicht; andernfalls besteht Explosionsgefahr.
- Wenn Sie eine Batterie an extrem heißen Orten lassen, könnte sie explodieren oder brennbare Flüssigkeiten oder Gase freisetzen.
- Eine Batterie, die extrem niedrigem Luftdruck ausgesetzt ist, könnte explodieren oder brennbare Flüssigkeiten oder Gase freisetzen.
- Falls die Batterie durch einen falschen Typ ersetzt wird, besteht Brand- oder Explosionsgefahr.



Achtung (zutreffende Modelle mit Knopfzelle)

- Batterien dürfen nicht verschluckt werden, es besteht die Gefahr chemischer Verbrennungen
- Dieses Produkt enthält eine Knopfzelle. Falls die Knopfzelle verschluckt wird, kann sie in nur 2 Stunden ernsthafte innere Verbrennungen verursachen und zum Tode führen.
- Halten Sie alte und neue Batterien von Kindern fern.
- Falls sich das Batteriefach nicht richtig schließen lässt, stellen Sie die Benutzung

des Produktes ein und halten Sie es von Kindern fern.

- Wenden Sie sich umgehend an einen Arzt, wenn Sie fürchten, dass Batterien verschluckt oder in ein Körperteil gesteckt worden sein könnten.

Hinweis

Bei Modellen mit Wandmontagefunktion können 4 Schrauben in die Montagelöcher gedreht werden. Länge und Größe der Schrauben (M4 oder M6) variieren je nach Modell und Montageumgebung. Wenden Sie sich zur Wahrung der Sicherheit bei der Wandmontage immer an den Hersteller.

EU-Batterierichtlinie



Für die EU: Die durchgestrichene Abfalltonne auf Rädern zeigt an, dass Altbatterien nicht über den allgemeinen Hausmüll entsorgt werden dürfen. Es gibt ein separates Sammelsystem für Altbatterien, die eine angemessene Behandlung und ein angemessenes Recycling in Übereinstimmung mit der Gesetzgebung erlauben.

Bitte wenden Sie sich an Ihre örtliche Behörde, wenn Sie mehr über Sammel- und Recyclingsysteme erfahren möchten.

Für die Schweiz: Die gebrauchte Batterie muss an den Händler zurückgegeben werden.

Für Nicht-EU-Länder: Bitte erkundigen Sie sich bei Ihrem örtlichen Händler nach der richtigen Methode zur Entsorgung von Altbatterien.

Gemäß der Richtlinie (EU) 2023/1542 darf die Batterie nicht falsch entsorgt werden. Die Batterie muss separat durch einen örtlichen Dienst gesammelt werden.

Após o uso, as pilhas deverão ser entregues ao estabelecimento comercial ou e/ou baterias rede de assistência técnica autorizada.

Das chemische Zeichen für Blei (Pb) ist unter diesem Symbol angegeben, wenn die Batterie(n) mehr als 0,004 % Blei enthält.

- Halten Sie die Fernbedienung und die Batterie außerhalb der Reichweite von Kindern.
- Die mit diesem Produkt gelieferte Fernbedienung enthält eine Knopfzelle. Falls die Knopfzelle verschluckt wird, kann sie in nur 2 Stunden ernsthafte innere Verbrennungen verursachen und zum Tode führen.
- Wenn die Fernbedienung längere Zeit nicht verwendet wird, entfernen Sie die Batterie.

Batterien installieren oder ersetzen:

1. Drücken Sie die Abdeckung und schieben Sie sie auf.
2. Richten Sie die Batterien entsprechend den Symbolen (+) und (-) im Batteriefach aus.
3. Bringen Sie die Abdeckung wieder an.

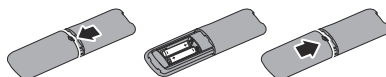

Anmerkung

Bei fehlerhafter Verwendung von Batterien können diese auslaufen oder bersten. Achten Sie darauf, diese Anweisungen zu befolgen:

- Legen Sie „AAA“-Batterien so ein, dass die Symbole (+) und (-) an jeder Batterie an den Symbolen (+) und (-) am Batteriefach ausgerichtet sind.
- Kombinieren Sie nicht verschiedene Batterietypen.
- Kombinieren Sie nicht neue und alte Batterien. Dies könnte eine kürzere Laufzeit oder ein Auslaufen der Batterien verursachen.

- Entfernen Sie leere Batterien sofort, damit diese nicht im Batteriefach auslaufen. Berühren Sie ausgelaufene Batteriesäure nicht, da diese Ihr Haut schädigen kann.
- Entfernen Sie die Batterien, wenn Sie die Fernbedienung voraussichtlich lange Zeit nicht verwenden.

Προφυλάξεις ασφαλείας και συντήρησης(Greek)

Προειδοποιήσεις

Η χρήση ελέγχων, ρυθμίσεων ή διαδικασιών διαφορετικών από αυτές που καθορίζονται σε αυτό το εγχειρίδιο ίσως σας εκθέσουν σε κίνδυνο ηλεκτροπληξίας, ηλεκτρολογικής ή και μηχανικούς κινδύνους.

Διαβάστε και ακολουθείτε τις οδηγίες αυτές όταν συνδέετε και χρησιμοποιείτε το μόνιτορ του H/Y σας.

Η υπερβολική ακουστική πίεση από τα ακουστικά αυτιών και τα ακουστικά κεφαλής μπορεί να προκαλέσει απώλεια ακοής. Η ρύθμιση του ενισχυτή στη μέγιστη ένταση αυξάνει την τάση εξόδου των ακουστικών αυτιών και των ακουστικών κεφαλής και, κατά συνέπεια, το επίπεδο της ακουστικής πίεσης.

Για μοντέλα χωρίς διακόπτες AC:

Η πρίζα πρέπει να βρίσκεται κοντά στον εξοπλισμό για εύκολη πρόσβαση.

Λειτουργία

- Απομακρύνετε οποιοδήποτε αντικείμενο μπορεί να πέσει μέσα στις οπές αερισμού ή να αποτρέψει τη σωστή ψύξη των ηλεκτρονικών συστημάτων της οθόνης.
- Μην φράζετε τις οπές αερισμού στο περίβλημα.
- Να γίνεται λειτουργία υπό την παροχή ισχύος που προσδιορίζεται. Βεβαιωθείτε πως γίνεται λειτουργία της οθόνης μόνο υπό την παροχή ισχύος που προσδιορίζεται. Η χρήση μη σωστής τάσης θα προκαλέσει δυσλειτουργία και μπορεί να προκαλέσει πυρκαγιά ή ηλεκτροπληξία.
- Η θύρα USB Τύπου-C μπορεί μόνο να συνδέεται με συγκεκριμένο εξοπλισμό με περίβλημα πυρκαγιάς σε συμμόρφωση με τα πρότυπα IEC 62368-1 ή IEC 60950-1.

Συντήρηση

- Για να μειώσετε τον κίνδυνο ηλεκτροπληξίας ή μόνιμης βλάβης στη συσκευή, μην εκθέτετε την οθόνη σε σκόνη, βροχή, νερό, ή σε περιβάλλον με υπερβολική υγρασία.
- Για να έχετε πάντα την καλύτερη δυνατή απόδοση της οθόνης σας και να τη χρησιμοποιήσετε για περισσότερο καιρό, παρακαλούμε χρησιμοποιείτε την οθόνη σε μια τοποθεσία η οποία να εμπίπτει στα ακόλουθα εύρη θερμοκρασίας και υγρασίας. (Σε περίπτωση διένεξης μεταξύ πληροφοριών και εγχειριδίου, ανατρέξτε στο εγχειρίδιο.)
 - Θερμοκρασία: 0°C~40°C 32°F~104°F
 - Υγρασία: 20% ΣΥ~80% ΣΥ
 - Υψόμετρο: 0 m~5000 m (0 πόδια~16404 πόδια).
- Βεβαιωθείτε ότι το σύστημα διανομής στην εγκατάσταση διαθέτει αυτόματο διακόπτη ηλεκτρικού κυκλώματος 120/240V, 20A (μέγιστο).
- Εάν παρέχεται με βύσμα προσάρτησης 3 απολήξεων στο καλώδιο τροφοδοσίας, συνδέστε το καλώδιο σε μια γειωμένη πρίζα 3 απολήξεων. Μην απενεργοποιείτε την απόληξη γείωσης του καλωδίου τροφοδοσίας, συνδέοντας, για παράδειγμα, έναν προσαρμογέα 2 απολήξεων. Η απόληξη γείωσης είναι ένα σημαντικό χαρακτηριστικό ασφαλείας.

Προσοχή (Ισχύει για μοντέλα με μπαταρία)

- Η αντικατάσταση της μπαταρίας με μπαταρία εσφαλμένου τύπου μπορεί να ακυρώσει την εγγύηση.
- Η απόρριψη της μπαταρίας στη φωτιά ή σε ζεστό φούρνο ή η μηχανική σύνθλιψη ή κοπή της μπαταρίας μπορεί να προκαλέσει έκρηξη·
- Η έκθεση της μπαταρίας σε περιβάλλοντα χώρο με πολύ υψηλή θερμοκρασία μπορεί να προκαλέσει έκρηξη ή διαρροή εύφλεκτου υγρού ή αερίου·
- Η έκθεση της μπαταρίας σε πολύ χαμηλή πίεση αέρα μπορεί να προκαλέσει έκρηξη ή διαρροή εύφλεκτου υγρού ή αερίου·
- Κίνδυνος φωτιάς ή έκρηξης σε περίπτωση χρήσης εσφαλμένου τύπου μπαταρίας κατά την αντικατάσταση



Προσοχή (Ισχύει για μοντέλα με μπαταρία τύπου νομίσματος/επίπεδη μπαταρία)

- Κίνδυνος κατάποσης της μπαταρίας, Κίνδυνος χημικού εγκαύματος
- Αυτό το προϊόν περιέχει μπαταρία τύπου νομίσματος / επίπεδη μπαταρία. Σε περίπτωση κατάποσης της μπαταρίας τύπου νομίσματος / επίπεδης μπαταρίας, μπορεί να προκληθούν σοβαρά εσωτερικά εγκαύματα σε μόλις 2 ώρες και να επέλθει θάνατος.
- Οι νέες και οι χρησιμοποιημένες μπαταρίες να φυλάσσονται μακριά από παιδιά.
- Εάν η θήκη της μπαταρίας δεν κλείνει με ασφάλεια, σταματήστε να χρησιμοποιείτε το προϊόν και φυλάξτε το μακριά από παιδιά.
- Σε περίπτωση κατάποσης της μπαταρίας ή τοποθέτησής της μέσα σε οποιοδήποτε άλλο μέρος του οργανισμού, αναζητήστε άμεσα ιατρική βοήθεια.

Σημείωση

Για τα μοντέλα με δυνατότητα επίτοιχης τοποθέτησης, απαιτούνται 4 βίδες για τις οπές τοποθέτησης. Το μήκος και το μέγεθος των βιδών (M4 ή M6) μπορεί να ποικίλλει ανάλογα με το μοντέλο και το εκάστοτε περιβάλλον τοποθέτησης. Προκειμένου να διατηρηθεί η ασφάλεια, επικοινωνείτε πάντα με τον κατασκευαστή σχετικά με την επίτοιχη εγκατάσταση.

Κανονισμοί μπαταριών της ΕΕ



Για την ΕΕ: Η ετικέτα με τον διαγεγραμμένο τροχήλατο κάδο απορριμάτων υποδεικνύει ότι οι μεταχειρισμένες μπαταρίες δεν θα πρέπει να απορρίπτονται ως γενικά οικιακά απορρίμματα! Για να καταστεί εφικτή η ενδεδειγμένη διαδικασία επεξεργασίας και ανακύκλωσης των μεταχειρισμένων μπαταριών, παραδώστε τα εν λόγω είδη στα ανάλογα σημεία συλλογής τους με βάση τη νομοθεσία της χώρας σας.

Επικοινωνήστε με τις τοπικές αρχές για λεπτομέρειες σχετικά με τα συστήματα συλλογής και ανακύκλωσης.

Για την Ελβετία: Οι χρησιμοποιημένες μπαταρίες πρέπει να επιστρέφονται στο σημείο πώλησης.

Για άλλες χώρες εκτός της ΕΕ:

Επικοινωνήστε με τις τοπικές αρχές για τη σωστή μέθοδο απόρριψης των χρησιμοποιημένων μπαταριών.

Σύμφωνα με τον κανονισμό 2023/1542 (ΕΕ), οι μπαταρίες δεν πρέπει να απορρίπτονται ακατάλληλα. Οι μπαταρίες πρέπει να διαχωρίζονται για να συλλέγονται από τοπική υπηρεσία.

Após o uso, as pilhas deverão ser entregues ao estabelecimento comercial ou e/ou baterias rede de assistência técnica autorizada.

Το χημικό σύμβολο του μολύβδου (Pb) προστίθεται κάτω από αυτό το σύμβολο εάν οι μπαταρίες περιέχουν περισσότερο από 0,004 % μολύβδο.

- Κρατήστε το τηλεχειριστήριο και τη μπαταρία μακριά από παιδιά.
- Αυτό το τηλεχειριστήριο που παρέχεται με το προϊόν περιέχει μια μπαταρία τύπου νομίσματος/επίπεδη μπαταρία. Σε περίπτωση κατάποσης της μπαταρίας τύπου νομίσματος / επίπεδης μπαταρίας, μπορεί να προκληθούν σοβαρά εσωτερικά εγκαύματα σε μόλις 2 ώρες και να επέλθει θάνατος.
- Αν δεν πρόκειται να χρησιμοποιήσετε το τηλεχειριστήριο για μεγάλο χρονικό διάστημα, αφαιρέστε τη μπαταρία.

Για να εγκαταστήσετε ή αντικαταστήσετε μπαταρίες:

1. Πιέστε και κατόπιν σύρετε το κάλυμμα για να το ανοίξετε.
2. Ευθυγραμμίστε τις μπαταρίες σύμφωνα με τις ενδείξεις (+) και (-) εσωτερικά του θαλάμου μπαταριών.
3. Τοποθετήστε ξανά το κάλυμμα.

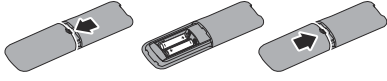

Σημείωση

Η λανθασμένη χρήση των μπαταριών μπορεί να οδηγήσει σε διαρροές ή έκρηξη. Βεβαιωθείτε ότι ακολουθείτε αυτές τις οδηγίες:

- Τοποθετήστε μπαταρίες “AAA” με τις ενδείξεις (+) και (-) σε κάθε μπαταρία στις ενδείξεις (+) και (-) του θαλάμου μπαταριών.
- Μην αναμιγνύετε μπαταρίες διαφορετικού τύπου.
- Μη συνδυάζετε καινούργιες μπαταρίες με χρησιμοποιημένες. Έχει ως αποτέλεσμα μικρότερη διάρκεια ζωής ή διαρροή των μπαταριών.
- Αφαιρέστε αμέσως τις άδειες μπαταρίες για να αποτραπεί η διαρροή υγρών στο θάλαμο μπαταριών. Μην αγγίζετε εκτεθειμένο οξύ μπαταριών, καθώς μπορεί να προκαλέσει βλάβη στην επιδερμίδα σας.
- Εάν δεν πρόκειται να χρησιμοποιήσετε το τηλεχειριστήριο για μεγάλο χρονικό διάστημα, αφαιρέστε τις μπαταρίες.

सुरक्षा सावधानियाँ और रखरखाव(Hindi)

⚠️ चेतावनी

इस दस्तावेज़ में वर्णित के अलावा न्यंत्रणों, समायोजनों या प्रक्रियाओं का उपयोग करने के कारण झटके, बज्रिली के खतरे और/या यांत्रिकी खतरे हो सकते हैं।

इन नर्देशों को पढ़ें तथा अपने कंप्यूटर को कनेक्ट और प्रयोग करते समय उनका पालन करें।

ईयरफ़ोन और हेडफ़ोन से अत्यधिक ध्वनि दबाव के कारण बहरापान हो सकता है। इक्वलाइज़र को अधिकतम पर करने से ईयरफ़ोन और हेडफ़ोन का आउटपुट वोल्टेज बढ़ जाता है जिसके फलस्वरूप ध्वनि दबाव का स्तर भी बढ़ जाता है।

बनि AC स्वचि वाले मॉडलों के लिए:

पावर आउटलेट को, यदि फ्लग करने योग्य हो तो, आसान पहुँच के लिए उपकरण के नजदीक लगाया जाना चाहिए।

प्रचालन

- किसी भी ऐसी वस्तु को हटा दें तो वायु निकास मार्गों में गिर सकती है या मॉनिटर को इलेक्ट्रोनिक्स को उचित रूप से ठंडा करने से रोक सकती है।

- कैबिनेट के वायु निकास मार्गों को बंद न करें।
- निर्दिष्ट बिजली की आपूर्ति के तहत काम करता है। केवल निर्दिष्ट बिजली आपूर्ति के साथ मॉनिटर का संचालन करना सुनिश्चित करें। गलत वोल्टेज के उपयोग से खराबी होगी और आग या बिजली का झटका लग सकता है।
- IEC 62368-1 या IEC 60950-1 का अनुपालन करने के कारण USB टाइप-C पोर्ट केवल फ़ायर एनक्लोज़र वाल विशिष्ट उपकरण के साथ कनेक्ट किया जा सकता है।

रखरखाव

- सेंट को आघात लगाने या स्थाई क्षति होने का जो खिम कम करने के लिए, मॉनिटर को धूल, वर्षा, पानी, या अत्यधिक नमी वाले परिवेश के संपर्क में न लाएं।
 - अपने मॉनिटर का सर्वोत्तम प्रदर्शन बनाए रखने के लिए और लंबे समय तक उसका इस्तेमाल करने के लिए, कृपया मॉनिटर का इस्तेमाल ऐसी जगह पर करें जहां तापमान और आर्द्रता निम्नलिखित रेंज में हो। (जानकारी और मैनुयुअल के बीच टकराव की स्थिति में, कृपया मैनुयुअल का संदर्भ लें।)
 - तापमान: 0°C~40°C 32°F~104°F
 - आर्द्रता: 20% RH~80% RH
 - परिचालन तृंगता: 0 मी~5000 मी (0 फीट~16404 फीट)
- कृपया बलिडिंग इंस्टॉलेशन के दौरान पुष्टि करें कि वितरण पूर्णाली 120/240V, 20A रेटिंग (अधिकतम) वाला सर्किट ब्रेकर प्रदान करेगी।
- यदि पावर कॉर्ड में 3-पिन फ्लग प्रदान किया गया हो, तो कॉर्ड का प्लग (अर्थिंग वाले) 3-पिन आउटलेट में लगाएँ। पावर कॉर्ड के ग्राउंडिंग पिन को, उदाहरण के लिए 2-पिन अडैप्टर लगा करके, अक्षम नहीं करें। ग्राउंडिंग पिन एक महत्वपूर्ण सुरक्षा सुविधा है।

सावधान (बैटरी वाले मॉडलों के लिए लागू)

- गलत प्रकार की रिप्लेसमेंट बैटरी लगाने से सुरक्षा खतरे में पड़ सकती है;
- बैटरी का निपटान आग या गरम अवन में करने, अथवा बैटरी को यांत्रिक तरीके से कुचलने या काटने के कारण विसफोट हो सकता है;
- बैटरी को अत्यधिक उच्च तापमान वाले परिेश में छोड़ देने के कारण विसफोट, अथवा ज्वलनशील द्रव्य या गैस का रिसाव हो सकता है;
- बैटरी को अत्यधिक निम्न वायु दबाव में रखने से विसफोट, अथवा ज्वलनशील द्रव्य या गैस का रिसाव हो सकता है।
- यदि बैटरी को गलत प्रकार की बैटरी से बदला जाए तो आग या विसफोट का खतरा हो सकता है।



सावधान (कॉइन/बटन सेल बैटरियों वाले मॉडलों के लिए लागू)

- बैटरी को न गिर्लें, रासायनिक जलन का खतरा होता है
- इस उत्पाद में कॉइन/बटन सेल बैटरी लगती है। यदि कॉइन/बटन सेल नगिल ली जाती है, तो इसके कारण मात्र 2 घंटे में गंभीर आंतरिक जलन, और उसके फलस्वरूप मृत्यु हो सकती है।
- नई और प्रयुक्त बैटरियों को बच्चों से दूर रखें।
- यदि बैटरी कंपार्टमेंट कस कर बंद नहीं हो रही हो, तो उत्पाद का उपयोग बंद कर दें और उसे बच्चों से दूर रखें।

- यदि आपको लगता है कि बैटरी नगिल ली गई है या शरीर के किसी हिस्से में घुस गई है, तो तत्काल चिकित्सीय सेवा प्राप्त करें।

नोट

वॉल माउंटिंग फ्रंक्शन वाले मॉडल के लिए, माउंटिंग होल्स के लिए 4pcs स्क्रू स्वीकार किए जाते हैं, स्क्रू की लंबाई और आकार (M4 या M6) अलग-अलग मॉडल और अलग-अलग माउंटिंग वातावरण के अनुसार अलग-अलग हो सकते हैं। सुरक्षा बनाए रखने के लिए, वॉल-माउंट इंस्टालेशन के लिए हमेशा निर्माता से संपर्क करें।

ईयू बैटरी वनियमन



ईयू के लिए: पहिएदार कूड़ेदान पर गलत का नशान का मतलब है कि उपयोग होकर समाप्त हो चुकी बैटरियों को सामान्य घरेलू कचरे में नहीं डाला जाना चाहिए। कानून के अनुसार उचित नपिटान और पुनर्रचक्रण होने देने के लिए, प्रयुक्त बैटरियों के लिए एक अलग संग्रह प्रणाली है।

कृपया संग्रहण और पुनर्रचक्रण योजनाओं के बारे में अधिक जानकारी के लिए अपने स्थानीय प्राधिकरण से संपर्क करें।

स्वद्विजरलैंड के लिए: प्रयुक्त बैटरी को सक्रिय स्थल पर वापस किया जाना चाहिए।

अन्य गैर-ईयू देशों के लिए: कृपया प्रयुक्त बैटरी के नपिटान की सही विधि जानने के लिए अपने स्थानीय प्राधिकरण से संपर्क करें।

वनियमन (ईयू) 2023/1542 के अनुसार, बैटरी का अनुचित तरीके से नपिटान नहीं किया जा सकता है। बैटरी को बाकी चीजों से अलग रखकर स्थानीय सेवा को सौंपना होगा।

Após o uso, as pilhas deverão ser entregues ao estabelecimento comercial ou e/ou baterias rede de assistência técnica autorizada.

यदि बैटरी में 0.004% से अधिक लेड हो तो इस चिह्न के नीचे लेड (Pb) का रासायनिक चिह्न जोड़ दिया जाता है।

- रिमोट कंट्रोल और बैटरी को बच्चों की पहुँच से दूर रखें।
- इस उत्पाद के साथ दिए गए रिमोट कंट्रोल में एक कॉइन/बटन सेल बैटरी होती है। यदि कॉइन/बटन सेल नगिल ली जाती है, तो इसके कारण मात्र 2 घंटे में गंभीर आंतरिक जलन, और उसके फलस्वरूप मृत्यु हो सकती है।
- यदि रिमोट कंट्रोल का उपयोग बहुत समय तक नहीं होगा, तो बैटरी को निकाल दें।

बैटरियाँ लगाने या बदलने के लिए:

1. कवर को खोलने के लिए उसे दबाकर खसिकाएँ।
2. बैटरियों को बैटरी कंपार्टमेंट के भीतर मौजूद (+) और (-) संकेतों के अनुसार सरेखित करें।
3. कवर बदलें।

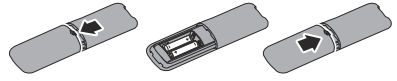

ध्यान दें

बैटरियों के गलत उपयोग से रिसाव या फटने का खतरा हो सकता है। कृपया निम्न निर्देशों का पालन सुनिश्चित करें:

- प्रत्येक बैटरी पर मौजूद (+) और (-) चिन्हों को बैटरी कंपार्टमेंट में मौजूद (+) और (-) चिन्हों से मिलाकर “AAA” बैटरियाँ लगाएँ।
- भिन्न बैटरियों को नहीं मिलाएँ।
- नई बैटरियों को प्रयुक्त बैटरियों के साथ नहीं मिलाएँ। इससे बैटरियों का जीवन छोटा हो जाता है या उनसे रिसाव होने लगता है।
- मृत बैटरियों को तुरंत हटा दें ताकि बैटरी कंपार्टमेंट में तरल पदार्थ के रिसाव से बचा जा सके। बैटरी से बाहर निकल चुकी बैटरी एसिड को नहीं छूएँ क्योंकि इससे आपकी त्वचा को नुकसान पहुँच सकता है।
- यदि आप लंबे समय तक रिमोट कंट्रोल का उपयोग नहीं करने वाले हैं, तो बैटरियों को निकाल दें।

Biztonság óvintézkedések és karbantartás(Hungarian)

Figyelmeztetések

A jelen dokumentációtól eltérő eljárások használata áramütést, elektromos és/vagy mechanikai veszélyeket okozhat.

Olvassa el és kövesse ezeket az utasításokat, amikor a monitort beköti és használja.

A fülhallgatókból és fejhallgatókból származó túlzott hangnyomás halláskárosodást okozhat. Az ekvalizer maximumra állítása megnöveli a fülhallgatók és fejhallgatók kimeneti feszültségét, és ezzel a hangnyomásszintet is.

Tápkapcsoló nélküli típusok:

A konnektor a berendezés közelében és könnyen elérhető legyen, ha kézzel bedugható.

Működés közben

- Távolítsa el a monitor közeléből az olyan tárgyakat, amelyek a szellőzőnyílásokba eshetnek, illetve megakadályozhatják a monitor elektronikus alkatrészeinek megfelelő szellőzését.
- Ne zárja el a káva szellőzőnyílásait.

- A készüléket a megadott áramellátásról működtesse. Ügyeljen arra, hogy a monitort kizárólag a megadott áramellátásról működtesse. A nem megfelelő feszültség használata meghibásodást okozhat, ezenkívül tűz keletkezhet, vagy áramütés következhet be.
- Az USB Type-C aljzatot kizárólag az IEC 62368-1 vagy IEC 60950-1 szabványnak megfelelő tűzvédelmi burkolattal ellátott berendezésekhez szabad csatlakoztatni.

Karbantartás

- Az áramütés és a készülék maradandó károsodásának kockázatát elkerülendő, ne tegye ki a monitor por, eső, víz, illetve túlzottan nedves környezet hatásának.
- A monitor legjobb teljesítményének fenntartása és minél hosszabb élettartama érdekében, kérjük, olyan helyen használja a monitort, amely az alábbi hőmérséklet- és páratartalom-tartományba esik. (Amennyiben az információk és a kézikönyv között ellentmondás van, a kézikönyv a mérvadó.)
 - Hőmérséklet: 0°C~40°C 32°F~104°F
 - Páratartalom: 20% relatív páratartalom~80% relatív páratartalom
 - Magasság: 0 m~5 000 m (0 ft~16 404 ft).
- Győződjön meg róla, hogy az épület rendelkezik 120/240 V, 20 A (maximum) teljesítményű megszakítóval.
- Ha a tápkábelen 3 érintkezős dugó van, akkor a kábelt egy földelt 3 érintkezős aljzatba dugja. Ne iktassa ki a földelést végző érintkezőt például egy 2 érintkezős adapter használatával. A földelő érintkező fontos biztonsági funkciót lát el.

Vigyázat (akkumulátoros típusokra érvényes)

- Az akkumulátor nem megfelelő típusúra cserélése kiiktathat egy biztonsági funkciót;
- Az akkumulátor tűzbe vagy forró sütőbe dobása, illetve az akkumulátor

mechanikus összezúzása vagy elvágása robbanást okozhat.

- Az akkumulátor rendkívül nagy hőmérsékletű környezetben hagyása robbanást, illetve gyúlékony folyadék vagy gáz kiszabadulását okozhatja.
- Az akkumulátor rendkívül alacsony légnyomású környezetben hagyása robbanást, illetve gyúlékony folyadék vagy gáz kiszabadulását okozhatja.
- Az akkumulátor nem megfelelő típusra cserélése tűz vagy robbanás kockázatával jár



Vigyázat (gombelemekkel rendelkező típusokra érvényes)

- Ne nyelje le az elemet, kémiai égés veszélyével jár
- Ez a termék gombelemet tartalmaz. Ha a gombelemet lenyelik, az súlyos belső égéseket okozhat mindössze 2 órán belül, és halálhoz is vezethet.
- Tartsa távol a gyerekektől az új és használt elemeket.
- Ha az elemrekesz nem záródik biztonságosan, akkor ne használja tovább a terméket, és tartsa távol gyerekektől.
- Ha úgy gondolja, hogy az elemet lenyelték vagy testbe jutott, azonnal forduljon orvoshoz.



Megjegyzés

A falra szerelhető típusok esetében 4 db csavar fogadható el a rögzítőfuratokhoz, a csavar hossza és mérete (M4 vagy M6) eltérő lehet a különböző típusok és a különböző szerelési környezetek szerint. A biztonság fenntartása érdekében mindig lépjen kapcsolatba a gyártóval a falra szereléshez.

Az Európai Unió akkumulátorokra vonatkozó rendelete



EU esetén: Az áthúzott szemetes azt jelzi, hogy a használt akkumulátorokat

tilos háztartási hulladékba dobni! A használt akkumulátorok számára egy külön gyűjtőrendszer létezik, amely lehetővé teszi a jogszabályoknak megfelelő kezelést és újrahasznosítást.

A gyűjtési és újrahasznosítási módokról érdeklődjön a helyi hatóságnál.

Svájc esetén: A használt elemet a vásárlás helyére kell visszavinni.

Más, EU-n kívüli országok esetén: A használt elemek helyes hulladékkezeléséről érdeklődjön a helyi hatóságnál.

A 2023/1542 EU rendelet értelmében az elemek ártalmatlanítása nem történhet meg helytelenül. Az elemeket külön kell gyűjteni a helyi szolgáltató számára.

Após o uso, as pilhas deverã ser entregues ao estabelecimento comercial ou e/ou baterias rede de assistência t cnica autorizada.

Ha az akkumulátor(ok) 0,004 %-nál több ólmot tartalmaz(nak), a szimbólum alatt az ólom (Pb) kémiai jelét kell feltüntetni.

- Tartsa a távvez rl t  s az elemet gyermekek számára elérhetetlen helyen.
- A termékhez mellékelt távvez rl  gombaelemet tartalmaz. Ha a gombaelemet lenyelik, az súlyos bels   g s ket okozhat mind ssze 2  r n belül,  s hal lhoz is vezethet.
- Amennyiben a távvez rl t hosszabb ideig nem tervezi haszn lni alkalom, az elemet vegye ki.

Az elemek behelyezéséhez vagy cser j hez:

1. Nyomja le, majd cs sztassa el a fedelet a nyit shoz.
2. Az elemeket az elemtartóban l v  (+)  s (-) jelz seknek megfelel en helyezze be.
3. Helyezze vissza a fedelet.

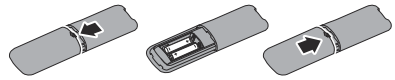

⊞ Megjegyz s

Az elemek helytelen használata sz v rg st vagy sz trobban st okozhat.  gyeljen az al bbiak betartására:

- Az “AAA” m ret  elemeket az egyes elemeken l v  (+)  s (-) jelz sek  s ez elemtartóban l v  (+)  s (-) jelz sek egyeztet s vel helyezze be.
- Ne keverje az akkumul tort pusokat.
- Ne használjon egy tt  j  s r gi elemeket. Ez megr vid theti az elemek  lettartam t, illetve sz v rg st okozhat.
- A lemer lt elemeket azonnal t voltsa el, nehogy folyad k sz v rgjon az elemrekeszbe. Ne  rintse meg a kisz v rgott savat, mert b rs r l st okozhat.
- Ha huzamosabb ideig nem tervezi haszn lni a t vvez rl t, vegye ki az elemeket.

Tindakan pencegahan dan pemeliharaan (Indonesian)

⚠ Peringatan

Penggunaan kontrol, penyesuaian atau prosedur selain yang disampaikan dalam dokumentasi ini bisa menimbulkan paparan terhadap kejutan, gangguan listrik dan/atau kerusakan mekanis.

Baca dan ikuti petunjuk ketika menyambungkan dan menggunakan monitor komputer Anda.

Tekanan suara berlebihan dari earfon dan headphone bisa menyebabkan hilangnya pendengaran. Penyesuaian ekualiser sampai ke maksimum akan meningkatkan tegangan output earfon dan headphone dan berarti juga tingkat tekanan suara.

Untuk model tanpa tombol AC:

Soket daya harus dipasang di dekat peralatan, bila bisa dicolokkan, agar bisa diakses dengan mudah.

Pengoperasian

- Pindahkan objek apapun yang dapat jatuh ke lubang ventilasi atau mungkin mencegah pendinginan elektronik yang benar pada monitor.
- Jangan halangi lubang ventilasi pada kabinet.
- Operasikan berdasarkan catu daya yang ditentukan. Pastikan untuk mengoperasikan monitor hanya dengan catu daya yang ditentukan. Penggunaan tegangan yang tidak tepat akan mengakibatkan kegagalan fungsi dan mungkin menimbulkan api atau sengatan listrik.
- Port USB Tipe-C hanya bisa disambungkan untuk menetapkan peralatan dengan wadah api yang sejalan dengan IEC 62368-1 atau IEC 60950-1.

Pemeliharaan

- Untuk menghindari risiko sengatan listrik atau kerusakan permanen, jangan biarkan monitor terkena debu, hujan, atau air, maupun berada dalam lingkungan dengan kelembaban berlebihan.
- Untuk memelihara performa terbaik monitor dan memperpanjang masa pakainya, gunakan monitor di lokasi dalam kisaran suhu dan kelembaban berikut. (Jika terdapat perbedaan antara informasi dan buku panduan, gunakan buku panduan sebagai acuan.)
 - Suhu: 0°C~40°C 32°F~104°F
 - Kelembaban: 20% RH~80% RH
 - Ketinggian Pengoperasian : 0 m~5000 m (0 kaki~16404 kaki).
- Konfirmasikan sistem distribusi pada instalasi bangunan akan menyediakan sekering bernilai 120/240V, 20 A (maksimum).
- Jika diberi steker pemasangan 3-pin pada kabel daya, colokkan kabel ke stopkontak 3-pin yang diground-kan (diardekan). Jangan nonaktifkan pin pengardean kabel daya, misalnya dengan memasang adaptor 2-pin. Pin pengardean merupakan fitur keselamatan penting.

Perhatian (Model-model yang bisa diaplikasikan dengan baterai)

- Penggantian baterai dengan jenis yang salah bisa merusak pengamanan.
- Pembuangan baterai ke nyala api atau oven panas, atau secara mekanis meremukan atau memotong baterai, bisa menimbulkan ledakan.
- Membiarkan baterai pada lingkungan sekitar bersuhu tinggi ekstrem bisa mengakibatkan ledakan atau kebocoran cairan atau gas yang mudah terbakar.
- Baterai yang mendapat tekanan udara sangat rendah bisa mengakibatkan ledakan atau kebocoran cairan atau gas yang mudah terbakar.
- Risiko ledakan bila baterai diganti dengan jenis yang salah.



Perhatian (Model-model yang bisa diaplikasikan dengan baterai sel koin/kancing)

- Jangan telan baterai, Bahaya Luka Bakar Kimia
- Produk ini berisi baterai sel koin / kancing. Jika baterai sel koin/kancing tertelan, hal ini bisa menyebabkan luka bakar internal parah hanya dalam waktu 2 jam dan bisa menyebabkan kematian.
- Jauhkan baterai baru maupun bekas dari jangkauan anak-anak.
- Jika wadah baterai tidak tertutup secara aman, hentikan penggunaan produk dan jauhkan dari anak-anak.
- Jika menurut Anda baterai mungkin sudah tertelan atau ada di dalam bagian tubuh, segera cari bantuan medis.

ⓘ Catatan

Gunakan 4 sekrup untuk model dengan pemasangan dinding. Panjang dan ukuran sekrup (M4 atau M6) beragam, tergantung model dan ruang pemasangan yang berbeda. Agar tetap aman, selalu hubungi produsen untuk pemasangan di dinding.

Regulasi Baterai Uni Eropa



Untuk Uni Eropa: Tempat sampah beroda yang disilang menyiratkan bahwa baterai bekas tidak boleh dibuang ke tempat sampah rumah tangga pada umumnya! Terdapat sistem pengumpulan terpisah untuk baterai bekas, untuk memungkinkan pengolahan dan daur ulang yang tepat sesuai dengan peraturan perundang-undangan.

Silakan hubungi otoritas setempat Anda untuk rincian tentang skema pengumpulan dan daur ulang.

Untuk Swiss: Baterai bekas harus dikembalikan ke tempat penjualan.

Untuk negara selain Uni Eropa: Silakan hubungi otoritas setempat Anda untuk mengetahui metode pembuangan baterai bekas yang benar.

Menurut Peraturan (EU) 2023/1542, baterai tidak boleh dibuang secara sembarangan. Baterai harus dipisahkan untuk dikumpulkan oleh layanan lokal.

Após o uso, as pilhas deverão ser entregues ao estabelecimento comercial ou e/ou baterias rede de assistência técnica autorizada.

Simbol kimia untuk timbal (Pb) ditambahkan di bawah simbol ini jika baterai mengandung timbal lebih dari 0,004 %.

- Jauhkan remot kontrol dan baterai dari jangkauan anak-anak.
- Remot kontrol yang disertakan dengan produk ini berisi baterai sel berbentuk koin/kancing. Jika baterai sel koin/kancing tertelan, hal ini bisa menyebabkan luka bakar internal parah hanya dalam waktu 2 jam dan bisa menyebabkan kematian.
- Jika remot kontrol tidak akan digunakan dalam waktu lama, keluarkan baterai.

Untuk memasang atau mengganti baterai:

1. Tekan lalu geser penutup remot untuk membukanya.
2. Sejajarkan baterai sesuai dengan tanda (+) dan (-) di dalam kompartemen baterai.
3. Pasang kembali penutup remot.

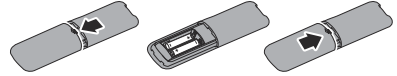

ⓘ Catatan

Penggunaan baterai yang salah dapat mengakibatkan kebocoran atau ledakan. Pastikan untuk mengikuti petunjuk berikut:

- Tempatkan baterai “AAA” yang cocok dengan tanda (+) dan (-) pada setiap baterai dengan tanda (+) dan (-) pada tempat baterai.
- Jangan mencampur jenis baterai.
- Jangan gabungkan baterai baru dengan baterai bekas. Hal ini memperpendek umur baterai atau menyebabkan kebocoran baterai.
- Segera keluarkan baterai yang mati untuk mencegah kebocoran cairan di kompartemen baterai. Jangan menyentuh asam baterai yang keluar, karena ini dapat merusak kulit Anda.
- Jika Anda tidak ingin menggunakan remot kontrol dalam waktu lama, keluarkan baterai.

Manutenzione e precauzioni di sicurezza(Italian)

⚠️ Avvisi

L'utilizzo di controlli, regolazioni o procedure diverse da quelle specificate nelle presenti istruzioni possono esporre al rischio di scariche elettriche e pericoli elettrici e/o meccanici.

Leggere ed osservare le presenti istruzioni durante il collegamento e l'utilizzo del monitor del computer.

Un'eccessiva pressione acustica delle cuffie e degli auricolari può causare la perdita dell'udito. La regolazione dell'equalizzatore al massimo aumenta la tensione di uscita delle cuffie e degli auricolari e, di conseguenza, il livello di pressione acustica. Per i modelli senza interruttori CA:

La presa di corrente deve essere installata accanto all'apparecchiatura, se è collegabile, per un facile accesso.

Funzionamento

- Rimuovere qualsiasi oggetto che potrebbe cadere nei fori di ventilazione od ostacolare il corretto raffreddamento delle parti elettroniche del monitor.
- Non ostruire le aperture di ventilazione sulle coperture.
- Usare all'alimentazione specificata. Assicurarsi di utilizzare il monitor solo con l'alimentazione specificata. L'uso di una tensione errata causa anomalie e potrebbe provocare incendi o scosse elettriche.
- La porta USB di tipo C può essere collegata solo per specifiche apparecchiature con alloggiamento antincendio in conformità alla norma IEC 62368-1 o IEC 60950-1.

Manutenzione

- Per evitare danni permanenti, non esporre il monitor a polvere, pioggia, acqua o eccessiva umidità.
- Per mantenere le prestazioni ottimali del monitor e utilizzarlo per un periodo prolungato, utilizzare il dispositivo in un luogo caratterizzato dalle seguenti condizioni ambientali. (In caso di conflitto tra le informazioni e il manuale, fare riferimento al manuale.)
 - Temperatura: 0°C~40°C 32°F~104°F
 - Umidità: 20% di umidità relativa~80% di umidità relativa
 - Altitudine: 0 m~5000 m(0 ft~16404 ft).
- Verificare che il sistema di distribuzione nell'impianto dell'edificio disponga di interruttore con valore nominale di 120/240 V, 20 A (massimo).

- Se la spina del cavo di alimentazione è tripolare, inserirla in una presa tripolare con messa a terra. Non disattivare il contatto di terra del cavo di alimentazione collegando, ad esempio, un adattatore bipolare, in quanto svolge un'importante funzione di sicurezza.

Attenzione (modelli applicabili con batteria)

- Sostituzione di una batteria con un tipo errato che può vanificare una protezione;
- Smaltimento di una batteria nel fuoco o in un forno caldo o schiacciamento o taglio meccanico di una batteria, che può provocare un'esplosione;
- Lasciare una batteria in un ambiente circostante a temperatura estremamente elevata che può provocare un'esplosione o la perdita di liquidi o gas infiammabili;
- Una batteria soggetta a una pressione dell'aria estremamente bassa che può provocare un'esplosione o una perdita di liquido o gas infiammabili.
- Se la batteria viene sostituita con una di tipo non corretto, potrebbe causare rischio di esplosione.



Attenzione (modelli applicabili con batterie a moneta/a bottone)

- Non ingerire la batteria, pericolo di ustione chimica
- Questo prodotto contiene una batterie a moneta/a bottone. Se la batteria a moneta/a bottone viene ingerita, può causare gravi ustioni interne in appena 2 ore e può provocare il decesso.
- Tenere le batterie nuove e usate lontano dai bambini.
- Se il vano batterie non si chiude in modo sicuro, cessare di utilizzare il prodotto e tenerlo lontano dalla portata dei bambini.
- Se si ritiene che le batterie possano essere state ingerite o siano all'interno di una parte del corpo, consultare immediatamente un medico.



Nota

Per i modelli con funzione di montaggio a parete, sono accettate 4 viti per i fori di

montaggio, la lunghezza e la dimensione della vite (M4 o M6) potrebbero variare in base al modello e all'ambiente di montaggio. Per garantire la sicurezza, contattare sempre il produttore per l'installazione con montaggio a parete.

Regolamento UE sulle batterie



Per l'UE: Il simbolo della croce su un contenitore munito di ruote implica che le batterie usate non deve essere gettate nei rifiuti domestici! Esiste un sistema di raccolta differenziata per le batterie usate, per consentire un adeguato smaltimento e riciclo in conformità alle normative.

Si prega di contattare l'autorità locale per i dettagli sui sistemi di raccolta e riciclo.

Per la Svizzera: Le batterie usate devono essere restituite al rivenditore.

Per Paesi fuori dall'UE: Si prega di contattare le autorità locali per il metodo di smaltimento corretto delle batterie usate.

In conformità alla Normativa (UE) 2023/1542, la batteria non può essere smaltita in modo non corretto. Assicurare lo smaltimento differenziato della batteria da parte del servizio locale.

Após o uso, as pilhas deverão ser entregues ao estabelecimento comercial ou e/ou baterias rede de assistência técnica autorizada.

Il simbolo chimico del piombo (Pb) viene aggiunto sotto questo simbolo se le batterie contengono più dello 0,004% di piombo.

- Tenere il telecomando e la batteria lontano dalla portata dei bambini.
- Il telecomando fornito con questo prodotto contiene una batteria a moneta/a bottone. Se la batteria a moneta/a bottone viene ingerita,

può causare gravi ustioni interne in appena 2 ore e può provocare il decesso.

- Se si prevede di non utilizzare il telecomando per un lungo periodo di tempo, rimuovere la batteria.

Per installare o sostituire le batterie:

1. Premere e far scorrere il coperchio per aprirlo.
2. Allineare le batterie osservando le indicazioni (+) e (-) all'interno del vano batterie.
3. Riposizionare il coperchio.

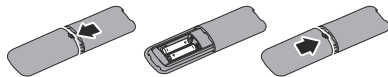

ⓘ Nota

L'uso non corretto delle batterie potrebbe causare perdite di liquido o scoppi. Attenersi alle seguenti istruzioni:

- Inserire batterie "AAA" facendo corrispondere i simboli (+) e (-) su ciascuna batteria con i simboli (+) e (-) del vano batterie.
- Non mischiare tipi diversi di batteria.
- Non mischiare batterie nuove e batterie usate per evitare di ridurre la vita utile delle batterie o perdite.
- Rimuovere immediatamente le batterie scariche per evitare la fuoriuscita di liquido nel vano batterie. Non toccare l'acido fuoriuscito dalle batterie per evitare di danneggiare la pelle.
- Se non si intende utilizzare il telecomando per un periodo prolungato, rimuovere le batterie.

安全のための注意事項とメンテナンス(Japanese)

⚠ 警告

本書で指定していない制御、調整または手順を使用すると、感電、電氣的障害、機械的災害につながる可能性があります。

コンピュータのモニタを接続し使用しているときは、これらの指示を読んで従ってください。

イヤホンやヘッドホンからの過度の音圧は、難聴を引き起こす可能性があります。イコライザーを最大に調整すると、イヤホンとヘッドホンの出力電圧が上がり、したがって音圧レベルが上がります。

AC電源スイッチのないモデル:

電源コンセントへ接続できる場合は、できるだけ機器の付近に配置してください。

取り扱い

- 通気口に落下する可能性のある物体を取り除き、モニタの電子機器の適切な冷却を妨げないようにしてください。
- キャビネットの通気口を塞がないでください。
- 指定された電源で動作させてください。必ず指定の電源でモニターを操作してください。誤った電圧で使用すると故障の原因となり、火災や感電の原因となります。
- USB タイプ C ポートは、IEC 62368-1 または IEC 60950-1 に準拠する防火エンクロージャー付きの指定された機器にのみ接続することができます。

メンテナンス

- 感電や装置の永久的な損傷の原因となるため、モニタを埃、雨、水、湿気が多い環境にさらさないでください。
- モニタの最高のパフォーマンスを維持し長く使用するために、次の温度および湿度範囲に入る環境でモニタを使用してください。(情報とマニュアルの間に差異が存在する場合は、マニュアルを参照してください。)
 - 温度: 0~40°C 32~104°F
 - 湿度: 20% RH~80% RH
 - 高度: 0m (~ 5,000m (0 イート ~ 16,404 フィート)
- 建物の設備における配電システムが定格 120/240V、20A (最大) の回路ブレーカーを提供することを確認してください。
- 電源コードに3ピンの接続プラグが付属している場合は、コードを接地された(アースされた)3ピンコンセントに差し込んでください。たとえば、2ピンアダプターを取り付けて、電源コードの接地ピンを無効にしないでください。接地ピンは重要な安全機能です。

注意(バッテリー搭載モデル)

- 不適切なタイプのバッテリーと交換すると、安全装置を無効にする可能性があります。
- バッテリーを火または高温のオープンに廃棄するか、バッテリーを機械的に押しつぶして破裂させると爆発する恐れがあります。
- 非常に高温の周囲環境にバッテリーを放置すると、爆発または引火性の液体またはガスの漏れを引き起こす可能性があります。
- 極端に低い大気圧にバッテリーをさらすと、爆発または引火性の液体またはガスの漏れを引き起こす可能性があります。
- バッテリーを間違ったタイプと交換すると、火災または爆発の危険性があります



注意(コイン型/ボタン型バッテリー搭載モデル)

- バッテリーを飲み込まないでください。化学的火傷の危険があります
- 本製品には、コイン型/ボタン型バッテリーが含まれています。コイン型/ボタン型バッテリーを飲み込むと、わずか2時間で重度の内部火傷を引き起こし、死亡する可能性があります。
- 新品および使用済みのバッテリーは、お子様の手の届かないところに保管してください。
- バッテリー室がきちんと閉まらない場合は、保管をやめ、お子様の手の届かないところに保管してください。
- バッテリーを飲み込んだり、身体の一部に入れたりしたと思われる場合は、直ちに医師の診察を受けてください。

注

壁掛け機能を持つモデルでは、取付穴で4本のネジを使用できます。ネジの長さおよびサイズ(M4またはM6)はモデルと取付環境に応じて異なります。安全性を保つため、壁掛け設置については必ず製造元にお問い合わせください。

안전성 예방 및 유지 보수(Korea)

경고

이 문서에 설명된 컨트롤, 조절 또는 절차 외의 방법으로 모니터를 사용할 경우 쇼크, 전기 감전 및/또는 기계적인 위험에 노출되는 결과를 초래할 수 있습니다.

컴퓨터 모니터를 연결하고 사용할 때 이 설명서의 지침을 읽고 따라 주십시오.

이어폰 및 헤드폰을 통한 과도한 음압은 청력예 손상을 일으킬 수 있습니다. 이퀄라이저를 최대 수준으로 올리면 이어폰 및 헤드폰 출력 전압이 상승하게 되며 이에 따라 사운드 압력 수준도 상승합니다.

AC 스위치가 없는 모델의 경우:

쉽게 접근할 수 있도록 장비와 가까운 곳에 콘센트를 설치하세요.(장비가 일반 콘센트에 연결될 수 있는 경우).

작동

- 환기 구멍 안으로 떨어질 수 있거나 모니터 전자기기를 제대로 냉각시키지 못하게 하는 물체는 치워주십시오.
- 캐비닛의 환기 구멍을 막지 마십시오.
- 지정된 전원 공급 장치로 작동하십시오. 지정된 전원 공급 장치로만 모니터를 작동하십시오. 잘못된 전압을 사용하면 오작동을 일으키고 화재 또는 감전을 유발할 수 있습니다.
- IEC 62368-1 또는 IEC 60950-1을 준수하여 내화 인클로저를 갖춘 장비를 지정하려는 경우 USB C 타입 포트에만 연결할 수 있습니다.

유지관리

- 쇼크 또는 모니터 세트의 영구적인 손상의 위험을 피하려면 먼지, 비, 물 또는 과도하게 습기찬 환경에 노출시키지 마십시오.
- 모니터를 최고의 성능으로 관리하고 장기간 사용하려면 모니터를 다음과 같은 온도 및 습도 범위의 장소에서 사용하시기 바랍니다. (정보와 설명서가 상충하는 경우 설명서를 참조하십시오.)
 - 온도: 0°C~40°C 32°F~104°F
 - 습도: 20% RH~80% RH
 - 고도: 0m~5,000m (0피트~16,404 피트).
- 건물 설비의 배전 시스템에서 120/240V, 20A(최대) 정격 회로 차단기를 제공하는지 확인하십시오.
- 전원 코드에서 3핀 연결 플러그가 제공되는 경우, 코드를 접지 3핀 콘센트에 꽂으십시오. 2핀 어댑터에 연결하는 등과 같이 전원 코드 접지 핀을 비활성화해서는 안 됩니다. 접지 핀은 중요한 안전 기능입니다.

주의 사항(배터리를 사용하는 해당 모델)

- 배터리를 잘못된 유형으로 교체하면 안전장치를 손상시킬 수 있습니다.

- 배터리를 볼 또는 뜨거운 오븐에 폐기하거나 기계적으로 파괴하거나 절단할 경우 폭발을 일으킬 수 있습니다.
- 온도가 매우 높은 주변 환경에 배터리를 방치하면 폭발이 일어나거나 가연성 액체 또는 가스가 누출될 수 있습니다.
- 기압이 매우 낮은 환경에 배터리를 노출시키면 폭발이 일어나거나 가연성 액체 또는 가스가 누출될 수 있습니다.
- 교체하면 화재 또는 폭발의 위험이 있습니다.



주의 사항(코인/버튼 전지 배터리를 사용하는 해당 모델)

- 배터리를 삼키지 마십시오. 화학적 화상의 위험이 있습니다.
- 이 제품에는 코인/버튼 전지 배터리를 삼킬 경우, 2시간 이내로 심각한 내부 화상을 일으켜 사망에 이를 수 있습니다.
- 새 배터리 및 사용한 배터리는 아동의 손에 닿지 않게 보관하십시오.
- 배터리 칸이 완전히 닫히지 않으면 제품 사용을 중단하고 아동의 손에 닿지 않도록 하십시오.
- 배터리를 삼켰거나 인체 내부로 들어간 것이 의심될 경우, 즉시 의사의 진찰을 받으십시오.

☹ 참고사항

벽면 장착 기능이 있는 모델의 경우 장착 구멍에 나사 4 개를 사용할 수 있으며, 나사 (M4 또는 M6) 의 길이 및 크기는 모델과 장착 환경에 따라 달라질 수 있습니다. 벽면에 장착하는 경우 반드시 안전 설치에 대해 제조업체에 문의하십시오.

Sikkerhetstiltak og vedlikehold(Norwegian)

⚠ Advarstler

Bruk av kontroller, innstillinger eller prosedyrer som ikke er spesifisert i denne dokumentasjonen kan føre til fare for støt og risiko for elektriske og/eller mekaniske skader. Les og følg instruksjonene for oppkobling og bruk av dataskjermen:

Kraftig lydtrykk fra øretelefoner og hodetelefoner kan føre til hørselskade. Hvis equalizeren settes til maksimum,

økes utgangsspenningen til øretelefon- og hodetelefonutgangen og dermed lydtryknivået.

For modeller uten strømbryter:

Stikkkontakten bør være i nærheten av utstyret, hvis det har støpsel, for enkel tilgang.

Drift:

- Fjern eventuelle gjenstander som kan falle ned i ventilasjonsåpninger eller som kan hindre kjøling av skjermens elektronikk.
- Bruk med spesifisert strømforsyning. Sørg for at du kun bruker skjermen med den angitte strømforsyningen. Bruk av feil spenning vil føre til funksjonsfeil og kan forårsake brann eller elektrisk støt.
- USB Type-C-porten kan kun kobles til spesifikt utstyr med brannkapsling i samsvar med IEC 62368-1 eller IEC 60950-1.

Vedlikehold

- For å unngå støt eller at settet blir permanent skadet, må ikke skjermen utsettes for støv, regn, vann eller svært fuktige omgivelser.
- For at skjermen skal fungere best mulig og for at den skal vare så lenge som mulig, må du bruke den på et sted som oppfyller følgende krav til temperatur og fuktighet. (Ved konflikt mellom informasjonen og bruksanvisningen, gjelder bruksanvisningen.)
 - Temperatur: 0°C~40°C 32°F~104°F
 - Fuktighet: 20%~80% relativ fuktighet
 - Bedrijfshoogte: Om~5000m(Oft~16404ft).
- Sørg for at fordelingsnettet i bygningsinstallasjonen har en effektbryter på nominelt 120/240 V, 20 A (maksimum).
- Hvis støpselet har jordkontakt, må strømledningen kobles til en jordet stikkontakt. Du skal ikke koble ut jordingen, for eksempel ved å feste en 2-pinneadapter. Jordkontakten er en viktig sikkerhetsfunksjon.

Forsiktig (gjeldende modeller med batteri)

- Hvis batteriet byttes ut med et av feil type, kan det forbigå beskyttelsen.
- Hvis et batteri kastes i ild eller en varm ovn, det knuses mekanisk eller skjæres inn i, kan føre det til eksplosjon.
- Hvis et batteri legges på et sted med ekstremt høy temperatur, kan det føre til eksplosjon eller lekkasje av brennbar væske eller gass.
- Hvis et batteri utsettes for ekstremt lavt lufttrykk, kan det føre til eksplosjon eller lekkasje av brennbar væske eller gass.
- Det er fare for brann eller eksplosjon hvis batteriet erstattes med feil type



Forsiktig (gjeldende modeller med mynt-/knappecellebatterier)

- Batteriet skal ikke svelges; det er fare for kjemisk forbrenning.
- Dette produktet inneholder et mynt-/knappecellebatteri. Dersom mynt-/knappecellebatteriet svelges, kan det føre til alvorlige indre brannskader på bare to timer og kan føre til død.
- Nye og brukte batterier skal holdes borte fra barn.
- Hvis batterirommet ikke lar seg lukke ordentlig, må du slutte å bruke produktet og holde det borte fra barn.
- Hvis du tror at batterier kan ha blitt svelget eller plassert inne i noen som helst del av kroppen, må du oppsøke lege umiddelbart.



Merk

For modeller som kan veggmonteres kan 4 stk. skruer brukes til monteringshullene. Lengden og størrelsen på skruen (M4 eller M6) kan variere etter modell og monteringsmiljø. For å opprettholde sikkerheten må man alltid kontakte produsenten for veggmontering.

EUs batteriforordning



For EU: Søppeldunken med kryss over betyr at brukte batterier ikke skal kastes som vanlige husholdningsavfall! Det er et eget innsamlingssystem for brukte batterier slik at de kan behandles og resirkuleres forsvarlig i samsvar med lovgivning.

Kontakt din lokale myndighet for mer informasjon om ordninger for kildesortering og resirkulering.

For Sveits: Det brukte batteriet skal returneres til salgsstedet.

For andre land utenfor EU: Kontakt din lokale myndighet for riktig avhendingsmetode for det brukte batteriet.

I henhold til forordning (EU) 2023/1542 skal batteriet ikke kastes på feil måte. Batteriet skal tas ut for å hentes av lokal service.

Após o uso, as pilhas deverão ser entregues ao estabelecimento comercial ou e/ou baterias rede de assistência técnica autorizada.

Det kjemiske symbolet for bly (Pb) er lagt til under dette symbolet hvis batteriet(-ene) inneholder mer enn 0,004 % bly.

- Hold fjernkontrollen og batteriet utilgjengelig for barn.
- Fjernkontrollen som følger med dette produktet, inneholder et mynt-/knappcellebatteri. Dersom mynt-/knappcellebatteriet svelges, kan det føre til alvorlige indre brannskader på bare to timer og kan føre til død.
- Hvis fjernkontrollen ikke skal brukes på en lang stund, må du fjerne batteriet.

Sette i eller skifte batterier:

1. Trykk og skyv dekselet for å åpne

det.

2. Sett inn batteriene i henhold til merkene for (+) og (-) i batterirommet.
3. Sett på dekselet igjen.

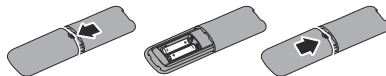

Merk

Hvis batterier brukes feil, kan det føre til lekkasje eller sprengning. Sørg for at du følger disse instruksjonene:

- Sett i «AAA»-batteriene slik at merkene (+) og (-) på batteriene samsvarer med merkene (+) og (-) på batterirommet.
- Ikke bland ulike typer batterier.
- Ikke bland nye og brukte batterier. Det vil føre til kortere levetid eller lekkasje fra batteriene.
- Fjern døde batterier umiddelbart for å hindre at væske lekker inn i batterirommet. Ikke berør batterisyre som kommer ut, da det kan skade huden.
- Hvis du ikke skal bruke fjernkontrollen på lengre tid, bør du ta ut batteriene.

Środki bezpieczeństwa i konserwacja(Polish)

Ostrzeżenia

Używanie elementów sterowania, regulacji lub innych procedur niż te, które opisano w niniejszej dokumentacji, może spowodować porażenie prądem i/lub zagrożenia mechaniczne.

Podczas podłączania i użytkowania twojego monitora komputerowego należy przeczytać instrukcje i postępować zgodnie z nimi.

Nadmierne ciśnienie akustyczne ze słuchawek dousznych i słuchawek nagłownych, może spowodować utratę słuchu. Regulacja korektora na maksimum, zwiększa napięcie wyjścia słuchawek dousznych i słuchawek nagłownych, a przez to poziom ciśnienia akustycznego.

Dla modeli bez przełączników zasilania prądem zmiennym:

Przy możliwości podłączenia do zasilania, dla ułatwienia dostępu, gniazdo zasilania należy zainstalować w pobliżu urządzenia.

Działanie

- Należy usunąć jakiegokolwiek obiekty, które mogą blokować szczeliny wentylacyjne lub uniemożliwić prawidłowe chłodzenie elementów elektronicznych monitora.
- Nie wolno blokować szczelin wentylacyjnych obudowy.
- Należy używać z określonym zasilaniem. Monitor należy używać wyłącznie z określonym zasilaniem. Nieprawidłowe napięcie zasilania będzie skutkowało nieprawidłowym działaniem i może spowodować pożar albo porażenie prądem elektrycznym.
- Zgodnie ze standardem IEC 62368-1 lub IEC 60950-1, port USB typu C można podłączać wyłącznie do określonych urządzeń z odporną na zapalenie obudową.

Konserwacja

- Aby uniknąć ryzyka porażenia lub trwałego uszkodzenia zestawu, nie należy narażać monitora na działanie kurzu, deszczu, wody, lub nadmiernej wilgoci.
- Aby zapewnić najlepsze funkcjonowanie monitora i jego długą żywotność należy go używać w miejscach, w których temperatura i wilgotność mieści się w podanym zakresie. (W przypadku jakichkolwiek rozbieżności pomiędzy informacjami, a instrukcję należy stosować się do instrukcji.)
 - Temperatura: 0°C–40°C 32°F–104°F
 - Wilgotność: 20% RH–80% RH
 - Wysokość n.p.m.: 0m ~ 5000m (0 stóp ~ 16404 stóp)
- Należy potwierdzić, że system dystrybucji w instalacji budynku posiada wyłącznik obwodu o parametrach znamionowych 120/240V, 20A (maksymalnie).
- Jeśli na przewodzie zasilającym znajduje się 3-bolcowa wtyczka, przewód

należy podłączyć do uziemionego gniazda wyjście na 3 bolce. Nie wolno usuwać funkcji uziemienia przewodu zasilającego, na przykład poprzez podłączenie 2-bolcowego adaptera. Bolec uziemienia to ważna funkcja bezpieczeństwa.

Przeostrożenie (Odpowiednie modele z baterią)

- Wymiany baterii na baterię nieprawidłowego typu, która może spowodować usunięcie zabezpieczenia;
- Wrzucania baterii do ognia lub gorącego piekarnika lub mechaniczne miażdżenie lub cięcie baterii, co może spowodować eksplozję;
- Pozostawienie baterii w miejscu o ekstremalnie wysokiej temperaturze otoczenia, która może spowodować eksplozję lub wyciek łatwopalnego płynu lub gazu;
- Narażenie baterii na ekstremalnie niskie ciśnienie powietrza, co może spowodować eksplozję lub wyciek łatwopalnego płynu lub gazu;
- Zagrożenie pożarem lub eksplozją, po wymianie baterii na baterię nieprawidłowego typu



Przeostrożenie (Odpowiednie modele z bateriami pastylkowymi/guzikowymi)

- Baterii nie wolno połykać, może to spowodować poparzenie chemiczne
- Ten produkt zawiera baterię pastylkową/guzikową. Jeśli bateria pastylkowa/guzikowa zostanie połknięta, może to spowodować groźne, wewnętrzne poparzenia w ciągu 2 godzin i może doprowadzić do śmierci.
- Nowe i używane baterie należy trzymać z dala od dzieci.
- Jeśli wnęka baterii nie jest dobrze zamknięta, należy zaprzestać używania produktu i należy go umieścić w miejscu oddalonym od dzieci.
- Jeśli istnieje podejrzenie, że baterie mogły zostać połknięte lub dostały się do jakiegokolwiek części ciała, należy natychmiast zgłosić się do lekarza.

Uwaga

Dla modeli z funkcją montażu na ścianie do otworów montażowych można użyć 4 śruby. Długość i rozmiar śruby (M4 lub M6) mogą się różnić w zależności od modelu i miejsca montażu. Ze względów bezpieczeństwa, w sprawie montażu na ścianie należy się zawsze kontaktować się z producentem.

Rozporządzenie UE dotyczące baterii



Dla UE: Symbol przekreślonego kosza na śmieci na kółkach oznacza, że zużytych baterii nie należy wyrzucać do zwykłych odpadów domowych! Istnieje oddzielny system zbiórki zużytych baterii, umożliwiający właściwe ich przetwarzanie i recykling zgodnie z obowiązującymi przepisami.

Aby uzyskać szczegółowe informacje na temat programów zbiórki i recyklingu, należy się skontaktować z lokalnymi władzami.

Dla Szwajcarii: Zużyta baterię należy oddać do punktu sprzedaży.

Dla krajów spoza UE: W celu uzyskania informacji o właściwej metodzie utylizacji zużytej baterii należy się skontaktować z lokalnymi władzami.

Zgodnie z rozporządzeniem (UE) 2023/1542, baterii nie można usuwać w niewłaściwy sposób. Baterię należy oddzielić w celu odbioru przez lokalną usługę.

Após o uso, as pilhas deverão ser entregues ao estabelecimento comercial ou e/ou baterias rede de assistência técnica autorizada.

Jeśli bateria zawiera więcej niż 0,004% ołowiu, pod tym symbolem jest dodawany symbol chemiczny ołowiu (Pb).

- Pilota i baterię należy trzymać poza zasięgiem dzieci.

- Pilot dostarczony z tym produktem, zawiera baterię pastylkową/guzikową. Jeśli bateria pastylkowa/guzikowa zostanie połknięta, może to spowodować groźne, wewnętrzne poparzenia w ciągu 2 godzin i może doprowadzić do śmierci.
- Jeśli pilot nie będzie używany przez dłuższy czas, baterię należy wyjąć.

Aby zainstalować lub wymienić baterie:

1. Naciśnij, a następnie przesuń pokrywę, aby ją otworzyć.
2. Dopasuj baterie, zgodnie ze oznaczeniami (+) i (-) wewnątrz wnęki baterii.
3. Załóż ponownie pokrywę.

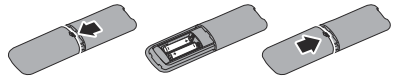

Uwaga

Nieprawidłowe użycie baterii może spowodować wyciek lub pęknięcie. Należy pamiętać, aby postępować zgodnie z poniższymi instrukcjami:

- Baterie „AAA” należy tak włożyć, aby znaki (+) i (-) na każdej baterii odpowiadały znakom (+) i (-) we wnęce na baterie.
- Nie należy mieszać typów baterii.
- Nie należy stosować nowych baterii z używanymi. Spowoduje to skrócenie czasu eksploatacji lub wyciek baterii.
- Zużyte baterie należy wyjąć, aby zapobiec wyciekaniu płynu do wnęki baterii. Nie wolno dotykać odsłoniętego kwasu baterii, ponieważ może to spowodować uszkodzenie skóry.
- Jeżeli pilot długo nie będzie używany, baterie należy wyjąć.

Precauções de segurança e manutenção (Portuguese)

Avisos

O uso dos controles, ajustes ou procedimentos diferentes dos especificados nessa documentação pode resultar em exposição a choque, perigos elétricos e/ou mecânicos.

Leia e siga as instruções abaixo para conectar e utilizar o monitor do seu computador.

Uma pressão sonora excessiva proveniente de auriculares ou auscultadores pode causar perda de audição. O ajuste do volume para o máximo aumenta a tensão de saída dos auscultadores e auriculares e consequentemente o nível de pressão sonora.

Para modelos sem interruptor AC

A tomada elétrica deverá estar próxima do equipamento e ser facilmente acessível.

Funcionamento

- Retire os objetos que possam cair nos orifícios de ventilação ou perturbem o arrefecimento adequado das peças eletrônicas do monitor.
- Não tape os orifícios de ventilação no armário.
- Utilize a fonte de alimentação especificada. Utilize o monitor apenas com a fonte de alimentação especificada. A utilização de tensão incorreta poderá causar uma avaria ou choque elétrico.
- A porta USB Tipo C só pode ser ligada a equipamentos em conformidade com a norma IEC 62368-1 ou IEC 60950-1.

Manutenção

- Para evitar o risco de choques ou danos permanentes no equipamento, não exponha o monitor ao pó, chuva ou humidade excessiva.
- Para garantir o melhor desempenho do monitor e poder utilizá-lo durante muito tempo, utilize-o num local com temperaturas e humidades dentro dos seguintes limites. (Em caso de conflito entre as informações e o manual, consulte o manual.)

- Temperatura: 0°C~40°C 32°F~104°F
- Humidade: 20% RH~80% RH
- Altitude: 0 m~5000 m (0 pés~16404 pés)
- Confirme que o sistema de distribuição da instalação do edifício inclui um disjuntor com potência de 120/240V, 20A (máximo).
- Se o cabo de alimentação estiver equipado com uma ficha de 3 pinos, ligue o cabo a uma tomada de 3 pinos com ligação à terra. Não desative o pino de ligação à terra do cabo de alimentação, por exemplo, ligando um adaptador de 2 pinos. O pino de ligação à terra é uma característica de segurança importante.

Atenção (aplicável a modelos com bateria)

- A substituição de uma pilha por outra de tipo incorreto pode anular característica de proteção;
- A eliminação de uma pilha no fogo ou num forno quente, ou esmagamento mecânico ou corte de uma pilha, pode originar numa explosão;
- Deixar uma pilha num local com temperatura ambiente extremamente elevada que pode originar uma explosão ou fuga de líquido ou gás inflamável;
- Uma pilha sujeita a pressão de ar extremamente baixa pode originar uma explosão ou fuga de líquido ou gás inflamável.
- Risco de incêndio ou explosão se a pilha for substituída por outra de tipo incorreto



Atenção (Aplicável a modelos com pilhas tipo moeda/botão)

- Não ingerir a pilha, Perigo de queimadura química
- Este produto contém uma pilha tipo moeda/botão. Se a pilha tipo moeda/botão for ingerida, poderá provocar graves queimaduras internas em apenas 2 horas e pode causar a morte.
- Mantenha as pilhas novas e usadas fora do alcance de crianças.

- Se o compartimento da pilha não fechar corretamente, deixe de utilizar o produto e mantenha-o afastado de crianças.
- Se pensa que as pilhas possam ter sido ingeridas ou introduzidas em qualquer parte do corpo, procure imediatamente ajuda médica.

Nota

Para os modelos com capacidade de montagem na parede, são aceites 4 parafusos para os orifícios de montagem, o comprimento e o tamanho do parafuso (M4 ou M6) podem variar de acordo com o modelo e o ambiente de montagem. Para garantir a segurança, contacte sempre o fabricante para a instalação na parede.

Regulamento da UE relativo às baterias



Para a UE: O contentor do lixo com uma cruz indica que as pilhas usadas não devem ser eliminadas junto com lixo doméstico! Existe um sistema de recolha independente de pilhas usadas, para permitir um tratamento e reciclagem apropriados de acordo com a legislação.

Contacte as autoridades locais para obter mais informações acerca dos esquemas de recolha e reciclagem.

Para a Suíça: A pilha usada deve ser devolvida ao ponto de venda.

Para outros países fora da UE: Contacte as autoridades locais para obter mais informações acerca do método correto de eliminação da pilha usada.

De acordo com o Regulamento (UE) 2023/1542, a pilha não pode ser eliminada incorretamente. A pilha deve ser separada para ser recolhida pelo serviço local.

Após o uso, as pilhas deverão ser entregues ao estabelecimento comercial ou e/ou baterias rede de assistência técnica autorizada.

O símbolo químico do chumbo (Pb) é indicado por baixo deste símbolo se a(s) pilha(s) contiver(em) mais de 0,004 % de chumbo.

- Mantenha o controlo remoto e a pilha fora do alcance das crianças.
- O controlo remoto fornecido com este produto contém uma pilha tipo moeda/botão. Se a pilha tipo moeda/botão for ingerida, poderá provocar graves queimaduras internas em apenas 2 horas e pode causar a morte.
- Retire a pilha se não utilizar o controlo remoto durante um período longo.

Para colocar ou substituir as pilhas:

1. Pressione e deslize a tampa para abrir.
2. Alinhe as pilhas de acordo com as indicações (+) e (-) no interior do compartimento das pilhas.
3. Volte a colocar a tampa.

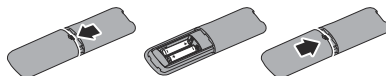

Nota

A utilização incorreta das pilhas pode dar origem a fugas ou ruturas. Siga estas instruções:

- Coloque pilhas “AAA” fazendo corresponder os sinais (+) e (-) de cada bateria aos sinais (+) e (-) do compartimento das pilhas.
- Não misture pilhas de tipos diferentes.
- Não misture pilhas novas com pilhas usadas. As pilhas podem apresentar uma vida útil mais curta ou fugas.
- Remova imediatamente as pilhas gastas para evitar que vertam líquido para o compartimento das pilhas. Não toque no ácido da pilha

exposto, pois pode danificar a sua pele.

- Retire as pilhas caso não pretenda utilizar o controlo remoto durante um longo período.

Măsurile de siguranță și întreținere (Romanian)

Avertismente

Utilizarea altor dispozitive de control, reglaje sau proceduri decât cele specificate în acest document poate cauza expunerea la scurtcircuite, pericole electrice și/sau pericole mecanice.

Citiți și respectați aceste instrucțiuni la conectarea și utilizarea monitorului pentru computer.

Presiunea sonoră excesivă din căști poate cauza pierdere de auz. Ajustarea egalizorului la maxim crește voltajul la ieșirea pentru cască, astfel crește nivelul de presiune sonoră.

Pentru modelele fără întrerupător AC:

Dacă este prevăzută cu ștecher, priza de alimentare trebuie instalată în apropierea echipamentului pentru acces ușor.

Mod de operare

- Este necesară îndepărtarea obiectelor ce ar putea cădea în orificiile de ventilație, precum și a celor care pot împiedica răcirea componentelor electronice ale monitorului.
- A nu se bloca orificiile de ventilație ale carcasei.
- Conectați produsul la o sursă de alimentare care respectă specificațiile. Asigurați-vă că monitorul este conectat la o sursă de alimentare care respectă specificațiile. Utilizarea unei tensiuni incorecte va cauza defecțiuni și poate provoca incendii sau electrocutări.
- Portul USB Type-C poate fi conectat numai la anumite echipamente, ale căror încintă este conformitate cu standardul IEC 62368-1 sau IEC 60950-1.

Întreținere

- Pentru a se evita riscul apariției suprasarcinii electrice și deteriorării

permanente a monitorului, acesta nu se va expune la praf, ploaie, apă sau medii cu umezeală excesivă.

- Pentru asigurarea funcționării optime permanente a monitorului și prelungirea duratei sale de viață, acesta va fi plasat într-un spațiu ai cărui parametri de temperatură și umiditate se situează în următoarea gamă de valori. (În cazul unui conflict între aceste informații și informațiile din manual, consultați manualul.)
 - Temperatură: 0°C~40°C 32°F~104°F
 - Umiditate: 20% UR~80% UR
 - Altitudinea: între 0 m ~ 5.000 m (între 0 ft ~ 16.404 ft).
- Vă rugăm confirmați că sistemul de distribuție din instalația clădirii dispune de o siguranță 120/240V, 20A (maxim).
- Dacă este livrat cu un ștecher cu 3 picioare pe cablul de alimentare, conectați ștecherul la o priza împământată cu 3 pini. Nu dezactivați pinul de împământare al cablului de alimentare, de exemplu prin atașarea unui adaptor cu 2 pini. Pinul de împământare este o funcție de siguranță importantă.

Atenție (Pentru modelele cu baterie)

- Înlocuirea bateriei cu un tip incorect care poate înlătura o protecție;
- Aruncarea bateriei în foc sau cuptor fierbinte, sau zdrobirea mecanică sau tăierea bateriei, care poate avea ca rezultat explozia;
- Lăsarea bateriei în mediu cu temperatură extrem de ridicată care poate avea ca rezultat explozia sau scurgerea de lichid sau gaz;
- O baterie lăsată în mediu cu presiune extrem de joasă poate avea ca rezultat explozia sau scurgerea de lichid sau gaz;
- Risc de foc sau explozie dacă bateria este înlocuită cu un tip incorect



Atenție (Pentru modelele cu baterii tip buton)

- Nu înghițiți bateria, pericol de ardere chimică
- Acest produs conține o baterie tip buton. Dacă bateria de tip buton este înghițită poate cauza arsuri interne severe în doar 2 ore și poate duce la moarte.
- Țineți bateriile noi și folosite departe de copii.
- Dacă compartimentul de baterii nu se închide în mod sigur, opriți folosirea produsului și țineți departe de copii.
- Dacă suspectați că bateriile au fost înghițite sau introduse într-o parte a corpului, cereți imediat ajutor medical.

Observație

Pentru modelele cu funcție de montare pe perete, sunt acceptate 4 șuruburi pentru orificiile de montare, iar lungimea și dimensiunea șurubului (M4 sau M6) pot fi diferite, în funcție de diversele modele și medii de montare. Pentru a menține siguranța, contactați întotdeauna producătorul pentru instalarea prin montare pe perete.

Regulamentul UE privind bateriile



Pentru UE: Coșul de gunoi cu roți tăiat implică faptul că bateriile uzate nu trebuie aruncate la gunoiul menajer general! Există un sistem de colectare separată pentru bateriile uzate, pentru a permite tratarea și reciclarea corespunzătoare în conformitate cu legislația.

Vă rugăm să contactați autoritatea locală pentru detalii despre sistemele de colectare și reciclare.

Pentru Elveția: Bateria uzată trebuie să fie returnată la punctul de vânzare.

Pentru alte țări din afara UE: Vă rugăm să contactați autoritățile locale pentru

metoda corectă de eliminare a bateriei uzate.

În conformitate cu Regulamentul (UE) 2023/1542, bateria nu poate fi eliminată în mod necorespunzător. Bateria trebuie să fie colectată separat de către serviciul local.

Após o uso, as pilhas deverão ser entregues ao estabelecimento comercial ou e/ou baterias rede de assistência técnica autorizada.

Simbolul chimic pentru plumb (Pb) este adăugat sub acest simbol dacă bateria (bateriile) conține mai mult de 0,004 % plumb.

- Țineți telecomanda și bateria departe de accesul copiilor.
- Telecomanda furnizată cu acest produs conține o baterie de tip monedă/buton. Dacă bateria de tip buton este înghițită poate cauza arsuri interne severe în doar 2 ore și poate duce la moarte.
- Dacă telecomanda nu va fi utilizată pentru o perioadă lungă de timp, scoateți bateria.

Pentru a instala sau înlocui bateriile:

1. Apăsați și apoi glisați capacul pentru a-l deschide.
2. Aliniați bateriile în conformitate cu indicațiile (+) și (-) din interiorul compartimentului pentru baterii.
3. Puneți capacul la loc.

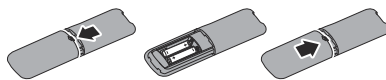

Notă

Utilizarea incorectă a bateriilor poate duce la scurgeri sau explozii. Asigurați-vă că urmați aceste instrucțiuni:

- Așezați bateriile "AAA" astfel încât să se potrivească semnele (+) și (-) de pe fiecare baterie cu semnele (+) și (-) din compartimentul pentru baterii.
- Nu amestecați tipurile de baterii.

- Nu combinați bateriile noi cu cele uzate. Aceaste determină reducerea duratei de viață sau scurgerea bateriilor.
- Scoateți imediat bateriile descărcate pentru a preveni scurgerea de lichid în compartimentul bateriei. Nu atingeți acidul de baterie expus, deoarece vă poate afecta pielea.
- Dacă nu intenționați să folosiți telecomanda pentru o perioadă lungă de timp, scoateți bateriile.
- Устройство работает от указанного источника тока. Запрещается подключать монитор к другим источникам тока. Подключение к источнику питания, напряжение в котором не соответствует требованиям, может привести к поломке устройства, возгоранию или поражению электрическим током.
- В соответствии с требованиями стандарта IEC 62368-1 или IEC 60950-1 к порту USB тип C разрешено подключение только определенных устройств с противопожарным кожухом.

Указания по мерам безопасности и техническому обслуживанию (Russian)

Предупреждения

Использование функций, органов управления или операций регулировки, отличных от указанных в данном документе, может привести к поражению электрическим током и опасным ситуациям, связанным с электрическими и/или механическими компонентами.

Прочитайте и неукоснительно соблюдайте приведенные ниже инструкции при подключении и эксплуатации монитора:

Чрезмерное звуковое давление от наушников и головной гарнитуры может привести к потере слуха. Установка эквалайзера на максимальное значение увеличивает выходное напряжение наушников и головной гарнитуры и, соответственно, уровень звукового давления.

Для моделей без блока питания:

Сетевая розетка должна быть расположена рядом с устройством для легкого доступа, если требуется подключение к сети.

Эксплуатация

- Не допускайте попадания каких-либо предметов в вентиляционные отверстия, а также нарушения надлежащего охлаждения электронных компонентов монитора из-за посторонних предметов.
- Не закрывайте вентиляционные отверстия на корпусе монитора.

Техническое обслуживание

- Во избежание поражения электрическим током или неустраняемого повреждения монитора, примите меры по его защите от воздействия пыли, дождя, воды или чрезмерной влажности.
- С целью поддержания наилучших эксплуатационных характеристик монитора и продления срока эксплуатации эксплуатируйте монитор в помещении, соответствующем следующим требованиям к температуре и влажности. (В случае противоречия между информацией и руководством следуйте указаниям руководства.)
 - Температура: 0°C~40°C 32°F~104°F
 - Относительная влажность: 20%~80% относительной влажности
 - Высота: 0 м~5000 м (0 ft~16404 ft)
- Убедитесь, что энергосистема здания оснащена прерывателем цепи 120/240 В, 20 А (максимально).
- Если шнур питания оснащен 3-контактной вилкой, подключите шнур к заземленной 3-контактной электрической розетке. Не отключайте заземляющий контакт шнура питания, например, подключив к нему 2-контактный адаптер. Заземляющий контакт - важная функция безопасности.

Внимание! (Применимые модели с аккумуляторной батареей)

- Замена батареи на батарею неподходящего типа, что может нарушить безопасность устройства;
- Утилизация батареи в огне или горячей печи, механическое уничтожение или

разрезание батареи, что может привести к взрыву;

- Хранение батареи в среде с очень высокой температурой, что может привести к взрыву, утечке горючего газа или жидкости;
- Хранение батареи в среде с очень низким давлением воздуха, что может привести к взрыву, утечке горючего газа или жидкости;
- Опасность возгорания или взрыва в случае установки неподходящего типа батарей



Внимание! (Применимые модели с аккумуляторами кнопочного/ таблеточного типа)

- Не глотать батареи! Опасность химического ожога!
- Данное изделие содержит аккумулятор кнопочного/ таблеточного типа. При проглатывании аккумулятора кнопочного/ таблеточного типа всего за 2 часа могут возникнуть сильные внутренние ожоги с вероятным летальным исходом.
- Храните новые и отработанные батарейки вдали от детей.
- Если батарейный отсек не закрывается плотно, прекратите использование устройства и уберите его подальше от детей.
- Если вы считаете, что произошло случайное попадание батареек в желудок или другие органы, немедленно обратитесь за медицинской помощью.

Примечание

Для моделей с функцией настенного монтажа в качестве монтажных отверстий допускается использовать 4 винта, длина и размер винтов (M4 или M6) могут варьироваться в зависимости от модели и условий монтажа. В целях безопасности всегда обращайтесь к производителю для выполнения установки на стене.

Sigurnosne mere predostrožnosti i održavanje(Serbian)

Upozorenja!

Korišćenje komandi, podešavanja ili procedura drukčijih od opisanih u ovom dokumentu može vas izložiti strujnom udaru i drugim električnim i/ili mehaničkim opasnostima.

Čitajte i poštujujte ova uputstva kad priključujete i koristite svoj monitor za kompjuter.

Prejak zvučni pritisak od slušalica koje se stavljaju u uho ili na glavu može da prouzrokuje oštećenje ili gubitak sluha. Podešavanje ekvilajzera na maksimum povećava izlazni napon slušalica i samim tim nivo zvučnog pritiska.

Za modele bez AC prekidača:

Strujna utičnica treba da bude u blizini opreme, ako se može priključiti, radi lakšeg pristupa.

Operacija

- Uklonite sve objekte koji bi mogli da upadnu u otvore za ventilaciju ili da spreče pravilno hlađenje elektronskih delova monitora.
- Nemojte da blokirate otvore za ventilaciju na kućištu.
- Koristite samo navedeni izvor napajanja. Monitor koristite samo s navedenim izvorom napajanja. Upotreba nepravilnog napona može dovesti do kvara i prouzrokovati požar ili električni šok.
- USB tip C priključak se može povezati samo sa specifičnom opremom kojima ima zaštitu od požara u skladu sa standardima IEC 62368-1 ili IEC 60950-1.

Održavanje

- Da bi izbegli rizik od šoka ili trajnog oštećenja, ne izlažite monitor prašini, kiši, vodi ili sredini u kojoj ima isuviše vlage.
- Da bi zadržali vrhunske karakteristike svog monitora i da bi on duže trajao, molimo vas da koristite monitor na mestima koja su u sledećem rasponu toplote i vlažnosti vazduha. (U slučaju konflikta između informacija i uputstva, pogledajte uputstvo.)
 - Temperatura: 0°C~40°C 32°F~104°F

- Vlažnost: 20% RV–80% RV
- Nadmorska visina: od 0 m do 5000 m (od 0 ft do 16404 ft).
- Potvrdite da će sistem za distribuciju u instalaciji zgrade obezbediti automatsku sklopu tipa 120/240V, 20 A (maksimalno).
- Ako je obezbeđen utikač s tri kontakta na kablju za napajanje, utaknite kabl u uzemljenu utičnicu s tri kontakta. Nemojte onemogućiti uzemljenje na kablju za napajanje, npr. tako što ćete prikačiti adapter s 2 kontakta. Kontakt za uzemljenje je važna funkcija bezbednosti.

Pažnja (odgovarajući modeli s baterijom)

- Zamena baterije neodgovarajućim tipom baterije može da učini zaštitnu meru neefikasnom;
- Odlaganje baterije u vatru ili vrelu rernu ili mehaničko lomljenje ili sečenje baterije može da dovede do eksplozije;
- Ostavljanje baterije u okruženju s veoma visokom temperaturom može da dovede do eksplozije ili curenja zapaljive tečnosti ili gasa;
- Izlaganje baterije izuzetno niskom vazдушnom pritisku može da dovede do eksplozije ili curenja zapaljive tečnosti ili gasa.
- Postoji rizik od požara ili eksplozije ako se baterija zameni baterijom neodgovarajućeg tipa.



Oprez (odgovarajući modeli s baterijom u obliku novčića / dugmeta)

- Ne gutajte bateriju, opasnost od hemijskih opekotina
- Ovaj proizvod sadrži bateriju u obliku novčića / dugmeta. Ako se takva baterija proguta, to može da prouzrokuje ozbiljne unutrašnje opekotine za samo 2 sata i može za posledicu imati smrt.
- Držite nove i korišćene baterije dalje od dece.
- Ako odeljak za bateriju ne može čvrsto da se zatvori, prestanite da koristite ovaj proizvod i držite ga dalje od dece.

- Ako mislite da je došlo do gutanja baterije ili da li se nalaze u bilo kom delu tela, odmah potražite pomoć lekara.

Beleška

Za modele s funkcijom montaže na zid koriste se 4 vijka za otvore za montažu, a dužina i veličina vijka (M4 ili M6) mogu se razlikovati u zavisnosti od modela i okruženja za montažu. Da biste očuvali sigurnost, uvek kontaktirajte proizvođača za montažu na zid.

Regulativa EU o baterijama



Za EU: Precrtana kanta za otpatke s točkicama znači da se istrošene baterije ne smeju odlagati u običan kućni otpad! Postoji poseban sistem prikupljanja istrošenih baterija, kako bi se omogućio pravilan tretman i reciklaža u skladu sa zakonima.

Kontaktirajte svoje lokalne organe vlasti za više detalja o prikupljanju i planovima za recikliranje.

Za Švajcarsku: Iskorišćena baterija se vraća na prodajno mesto.

Za druge zemlje koje nisu članice EU: Za pravilan način odlaganja istrošene baterije kontaktirajte lokalne organe vlasti.

Prema Uredbi (EU) 2023/1542, baterija se ne može odlagati na neodgovarajući način. Baterija se mora odvojeno odložiti od strane lokalne službe.

Após o uso, as pilhas deverão ser entregues ao estabelecimento comercial ou e/ou baterias rede de assistência técnica autorizada.

Hemijski simbol za olovo (Pb) se dodaje ispod ovog simbola ako baterije sadrže više od 0,004 % olova.

- Držite daljinski upravljač i bateriju van domašaja dece.
- Daljinski upravljač koji se isporučuje sa ovim proizvodom sadrži bateriju u obliku novčića / dugmeta. Ako se

takva baterija proguta, to môže da prouzrokuje ozbiljne unutrašnje opekotice za samo 2 sata i može za posledicu imati smrt.

- Ako se daljinski upravljač neće koristiti duži vremenski period, izvadite bateriju.

Da instalirate ili zamenite baterije:

1. Pritisnite i potom povucite poklopac da otvorite.
2. Poravnajte baterije prema oznakama (+) i (-) unutar odeljka za baterije.
3. Vratite poklopac

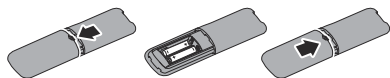

⚠ Beleška

Neppravilno korišćenje baterija može da dovede do curenja ili pucanja. Obavezno pratite ova uputstva:

- Postavite „AAA“ baterije, uklapajući (+) i (-) znakove na svakoj bateriji sa (+) i (-) znakovima odeljka za baterije.
- Nemojte da mešate vrste baterija.
- Ne kombinujte nove baterije sa korišćenim. To dovodi do kraćeg životnog veka baterija ili curenja.
- Izvadite potrošene baterije odmah, da biste sprečili da isticu u odeljak za baterije. Ne dodirujte izloženu kiselinu baterije jer može da ošteti vašu kožu.
- Ako ne planirate da koristite daljinski upravljač tokom dužeg vremenskog perioda, uklonite baterije.

Bezpečnostné opatrenia a údržba(Slovak)

⚠ Výstrahy

Použitie iných ovládačov, prispôsobení alebo postupov ako tých, ktoré sú uvedené v tejto dokumentácii, môže mať za následok zasiahnutie elektrickým prúdom, riziká spôsobené elektrickým prúdom a/alebo mechanické riziká.

Pri pripájaní a používaní vášho počítačového monitora si prečítajte a dodržiavajte tieto pokyny.

Nadmerný akustický tlak zo slúchadiel do uší a slúchadiel môže spôsobiť stratu sluchu. Nastavením ekvalizéra na maximum sa zvýši výstupné napätie slúchadiel do uší a slúchadiel a tým aj hladina akustického tlaku.

Pre modely bez AC prepínačov:

Sieťová zásuvka by mala byť kvôli ľahkému prístupu nainštalovaná v blízkosti zariadenia, ak je pripojiteľné.

Prevádzka

- Odstráňte akékoľvek predmety, ktoré by mohli spadnúť do vetracích otvorov alebo zabrániť správne chladeniu elektroniky monitora.
- Neupchávajújte vetracie otvory na skrinke.
- Napájajte vyšpecifikovaným zdrojom napájania. Monitor napájajte len vyšpecifikovaným zdrojom napájania. Nesprávne napätie spôsobí poruchu a môže spôsobiť požiar alebo zasiahnutie elektrickým prúdom.
- Port USB Type-C sa môže pripojiť len na určenie zariadenia s požiarnym uzáverom v súlade normou IEC 62368-1 alebo IEC 60950-1.

Údržba

- Aby ste sa vyhli riziku zasiahnutia elektrickým prúdom alebo trvalému poškodeniu prístroja, nevystavujte monitor vplyvom prachu, dažďa, vody alebo nadmerne vlhkého prostredia.
- Pre zachovanie najlepšej prevádzky vášho monitora a zabezpečenie čo najdlhšej životnosti, prosím používajte monitor na mieste, ktoré spadá do nasledujúcich rozsahov teplôt a vlhkosti.(V prípade akéhokoľvek konfliktu medzi informáciami a touto príručkou si pozrite túto príručku.)
 - Teplota: 0°C~40°C 32°F~104°F
 - Vlhkosť: relatívna vlhkosť 20% RH~80% RH
 - Nadmorská výška: 0 m~5 000 m (0 stôp~16 404 stôp).

- Uistite sa, že rozvodná sieť v inštalácii budovy obsahuje istič s menovitými parametrami 120/240 V, 20 A (maximálne).
- Ak je výrobok vybavený 3-kolíkovou pripojovacou zástrčkou na napájacom kábli, pripojte kábel k uzemnenej 3-pólovej elektrickej zásuvke. Nevyraďujte z činnosti uzemňovací kolík napájacieho kábla napríklad pripojením 2-kolíkového adaptéra. Uzemňovací kolík je dôležitý bezpečnostný prvok.

Upozornenie (platí pre príslušné modely s batériou)

- Výmena batérie za nesprávny typ, ktorý môže vyradiť bezpečnostnú ochranu;
- Likvidácia batérie v ohni alebo horúcej peči, alebo mechanické drvenie či rezanie batérie, ktoré môže viesť k výbuchu;
- Ponechanie batérie v okolitom prostredí s extrémne vysokou teplotou, čo môže viesť k výbuchu alebo úniku horľavej kvapaliny či horľavého plynu;
- Batéria vystavená pôsobeniu extrémne nízkeho tlaku vzduchu, čo môže viesť k výbuchu alebo úniku horľavej kvapaliny či horľavého plynu;
- Hrozí riziko vzniku požiaru alebo výbuchu, ak sa batéria vymení za nesprávny typ



Upozornenie (platí pre príslušné modely s mincovými /gombíkovými článkovými batériami)

- Dbajte na to, aby nedošlo k požitiu batérie, hrozí riziko chemického poleptania
- Tento výrobok obsahuje mincovú/ gombíkovú batériu. Ak dôjde k prehltnutiu mincovej/gombíkovej článkovej batérie, môže spôsobiť vážne vnútorné poleptanie už za 2 hodiny a môže viesť k usmrteniu.
- Nové a použité batérie uchovávajte mimo dosahu detí.
- Ak sa priestor pre batérie neuzatvorí bezpečne, prestaňte výrobok používať a uchovávajte ho mimo dosahu detí.
- Ak si myslíte, že došlo k prehltnutiu alebo umiestneniu batérii dovnútra akejkoľvek časti tela, ihneď vyhľadajte lekársku pomoc.

Poznámka

Pre modely s funkciou montáže na stenu sú potrebné 4 skrutky do montážnych dier. Ich dĺžka a veľkosť (M4 alebo M6) sa môžu líšiť podľa rôznych modelov a montážneho prostredia. Aby bola v prípade montáže na stenu zachovaná bezpečnosť, vždy sa poraďte s výrobcom.

Nariadenie EÚ o batériách



EÚ: Symbol prečiarknutého odpadkového koša na kolieskach znamená, že použité batérie by sa nemali vyhadzovať do bežného komunálneho odpadu! Existuje systém separovaného zberu použitých batérií umožňujúci správne spracovanie a recyklovanie v zmysle legislatívy.

Podrobnosti a zbere a schémach recyklovania získate na miestnom úrade.

Švajčiarsko: Použité batérie môžete vrátiť na mieste predaja.

Ostané krajiny mimo EÚ: Informácie o správnom spôsobe zneškodnenia použitých batérií získate na miestnom úrade.

Podľa nariadenia (EÚ) 2023/1542 sa batéria nesmie zlikvidovať nesprávnym spôsobom. Batéria sa musí separovať na zber miestnou službou.

Após o uso, as pilhas deverão ser entregues ao estabelecimento comercial ou e/ou baterias rede de assistência técnica autorizada.

Chemický symbol olova (Pb) sa pridáva pod tento symbol, ak batéria (batérie) obsahuje (obsahujú) viac ako 0,004 % olova.

- Dialkový ovládač a batérie uchovávajte mimo dosahu detí.
- Dialkový ovládač dodaný s týmto výrobkom obsahuje mincovú/ gombíkovú článkovú batériu. Ak dôjde k prehltnutiu mincovej/gombíkovej

článkovej batérie, môže spôsobiť vážne vnútorné poleptanie už za 2 hodiny a môže viesť k usmrteniu.

- Ak sa diaľkový ovládač nebude dlhší čas používať, vyberte batériu.

Spôsob inštalácie alebo výmeny batérii:

1. Kryt otvoríte stlačením a potom posunutím.
2. Zarovnajte batérie podľa označenia (+) a (-) v priestore pre batérie.
3. Znovu nasadíte kryt.

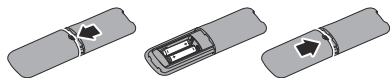

Poznámka

Nesprávne používanie batérií môže viesť k ich vytečeniu alebo prasknutiu.

Dodržiavajte tieto pokyny:

- Batérie „AAA“ vložte tak, aby sa značky (+) a (-) na každej batérii zhodovali so značkami (+) a (-) priestoru pre batérie.
- Nemiešajte rôzne typy batérií.
- Nekombinujte nové batérie s použitými batériami. Spôsobilo by to skrátenie životnosti alebo vytečenie batérií.
- Okamžite vyberte vybité batérie, aby ste zabránili vytečeniu elektrolytu do priestoru pre batérie. Nedotýkajte sa odhalenej kyseliny batérie, pretože môže poškodiť vašu pokožku.
- Ak neplánujete diaľkový ovládač dlhší čas používať, vyberte z neho batérie.

Varnostní ukrepi in vzdrževanje(Slovenian)

Opozorila

Uporaba upravljalnih elementov, prilagoditev ali postopkov, ki niso navedeni v tej dokumentaciji, lahko povzroči udare, električno in/ali mehansko nevarnost.

Pri priključitvi ali uporabi računalniškega monitorja preberite in upoštevajte ta navodila.

Preglasen zvok iz slušalk in slušalk z mikrofonom lahko povzroči izgubo sluha. Nastavitev izenačevalnika na najvišjo stopnjo poveča izhodno napetost slušalk in slušalk z mikrofonom ter posledično tudi stopnjo glasnosti zvoka.

Za modele brez stikal AC:

Če uporabljate prenosno električno vtičnico, jo za enostaven dostop namestite blizu opreme.

Delovanje

- Odstranite predmete, ki bi lahko padli v reže in odprtine zaslona ali onemogočili pravilno prezaščevanje monitorjeve elektronike.
- Reže in odprtine na ohišju zaslona so namenjene prezaščevanju, zato ne smejo biti pokrite.
- Upoštevajte navedene vrednosti za električno napajanje. Monitor ne sme delovati pri vrednostih, ki se razlikujejo od navedenih vrednosti za električno napajanje. Zaradi nepravilne napetosti monitor lahko preneha delovati in poveča se tveganje pred požarom ali električnim udarom.
- V vrata USB Type-C lahko priključite samo določeno opremo s požarno zaščito, skladno s standardoma IEC 62368-1 ali IEC 60950-1.

Vzdrževanje

- Da se izognete nevarnosti kratkega stika ali trajni poškodbi izdelka, monitorja ne izpostavljajte prahu, dežju, vodi ali pretirano vlažnemu okolju.
- Za najboljše delovanje in dolgo življenjsko dobo vašega monitorja uporabljajte monitor v prostorih, ki ustrezajo naslednjim temperaturnim in vlažnostnim pogojem. (V primeru neskladja med informacijami in priročnikom glejte priročnik.)
 - Temperatura: 0°C~40°C 32°F~104°F
 - Vlaga: 20% RH~80% RH
 - Delovna nadm. višina: 0 m~5000 m (0 ft~16404 ft)
- Preverite, ali distribucijski sistem v elektroinstalaciji zgradbe zagotavlja prekinjalo tokokroga z močjo 120/240 V, 20 A (največ).

- Če je izdelku priložen priključni vtič s 3 zatiči, priključite kabel v ozemljeno vtičnico s 3 zatiči. Ozemljitvenega zatiča napajalnega kabla ne smete onemogočiti, na primer tako, da priključite adapter z 2 zatičema. Ozemljitveni zatič ima pomembno varnostno funkcijo.

Opozorilo (velja za modele z baterijo)

- Zamenjava baterije z nepravilnim tipom lahko uniči varovalo.
- Uničenje baterije, tako da je vržete v ogenj ali vročo pečico, ali mehansko drobljenje ali razrez baterije lahko povzroči eksplozijo.
- Puščanje baterije v okolju z izjemno visokimi temperaturami lahko povzročijo eksplozijo ali iztekanje vnetljive tekočine ali plina.
- Baterija, ki je podvržena izjemno nizkemu zračnemu tlaku, lahko povzroči eksplozijo ali iztekanje vnetljive tekočine ali plina.
- Nevarnost požara ali eksplozije, če zamenjate baterijo z neustreznim tipom.



Opozorilo (velja za modele z baterijami v obliki kovanca/z gumbno celico)

- Baterije ne smete zaužiti – nevarnost kemične opekline
- Izdelek vsebuje baterijo v obliki kovanca/z gumbno celico. Če pogoltnete baterijo v obliki kovanca/z gumbno celico, lahko pride do hudih notranjih opeklin v zgolj 2 urah in lahko povzroči smrt.
- Nove in rabljene baterije hranite zunaj dosega otrok.
- Če predala za baterije ni mogoče zapre trdno, izdelka ne uporabljajte več in ga hranite zunaj dosega otrok.
- Če sumite, da je prišlo do zaužitja baterije ali da je baterija zašla v kateri koli drug del v telesu, takoj poiščite zdravniško pomoč.

Opomba

Pri modelih s funkcijo stenske montaže so za montažne luknje primerni 4 vijaki, dolžina in

velikost vijaka (M4 ali M6) se lahko razlikujeta glede na različne modele in različna okolja za montažo. Za zagotavljanje varnosti se glede montaže na steno vedno obrnite na proizvajalca.

Uredba EU o baterijah



Za EU: Prečrtan zabojnik na kolesih pomeni, da izrabljenih baterij ne smete odlagati med običajne gospodinjske odpadke! Za izrabljene baterije obstaja sistem ločenega zbiranja, ki omogoča ustrezno obdelavo in recikliranje v skladu z zakonodajo.

Za podrobnosti o sistemih zbiranja in recikliranja se obrnite na lokalni organ.

Za Švico: Izrabljeno baterijo je treba vrniti na prodajno mesto.

Za druge države, ki niso članice EU: Za pravičen način odstranjevanja izrabljene baterije se obrnite na lokalne organe.

V skladu z Uredbo (EU) 2023/1542 baterije ni dovoljeno odstraniti na nepravilen način. Baterijo je treba ločiti, da jo lahko zbere lokalna služba.

Após o uso, as pilhas deverão ser entregues ao estabelecimento comercial ou e/ou baterias rede de assistência técnica autorizada.

Če baterije vsebujejo več kot 0,004 % svineca, je pod tem simbolom dodan kemijski simbol za svinec (Pb).

- Daljinski upravljalnik in baterijo hranite zunaj dosega otrok.
- Daljinski upravljalnik, ki je priložen temu izdelku, vsebuje baterijo v obliki kovanca/z gumbno celico. Če pogoltnete baterijo v obliki kovanca/z gumbno celico, lahko pride do hudih notranjih opeklin v zgolj 2 urah in lahko povzroči smrt.

- Če daljinskega upravljalnika dalj časa ne boste uporabljali, odstranite baterije.

Če želite namestiti ali zamenjati baterije:

1. Če želite odpreti pokrov, ga pritisnite in nato potisnite v stran.
2. Baterije poravnajte glede na oznaki (+) in (-) v predalčku za baterije.
3. Zamenjajte pokrov.

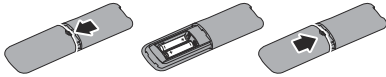

ⓘ Opomba

Zaradi nepravilne uporabe baterij lahko pride do puščanja ali razpočenja. Upoštevajte ta navodila:

- Vstavite baterije »AAA«, tako da se znaki (+) in (-) na posamezni bateriji ujemajo z znaki (+) in (-) v predalčku za baterije.
- Ne mešajte vrst baterij.
- Ne kombinirajte novih baterij z rabljenimi. To povzroči krajšo življenjsko dobo ali uhajanje baterij.
- Izrabljene baterije takoj odstranite, da preprečite iztekanje tekočine v predalček za baterije. Ne dotikajte se izpostavljene baterijske kisline, saj lahko poškoduje vašo kožo.
- Če daljinskega upravljalnika ne nameravate uporabljati dlje časa, odstranite baterije.

Precauciones de seguridad y mantenimiento(Spanish)

⚠ Advertencias

El uso de controles, ajustes o procedimientos distintos a los descritos en esta documentación puede dar lugar a riesgos de descarga eléctrica y otros peligros de carácter eléctrico y/o mecánico.

Lea y siga estas instrucciones al conectar y usar el monitor informático.

La presión de sonido excesiva de los auriculares y audífonos puede causar pérdida de audición. El ajuste del ecualizador al máximo aumenta el voltaje de salida de los auriculares y audífonos y, por lo tanto, el nivel de presión de sonido.

Para modelos sin interruptores de CA:

La toma de corriente debe instalarse cerca del equipo (si se puede enchufar) para facilitar el acceso.

Uso

- Aleje los objetos que pudieran penetrar a través de los orificios de ventilación o impedir la correcta refrigeración de los componentes electrónicos del monitor.
- No obstruya los orificios de ventilación de la carcasa.
- Funcionamiento bajo la fuente de alimentación específica. Asegúrese de emplear el monitor únicamente con la fuente de alimentación específica. El uso de un voltaje incorrecto causará mal funcionamiento e incluso podría causar incendios o descargas eléctricas.
- El puerto USB Tipo-C solo se puede conectar para especificar equipos con una carcasa contra incendios conforme a las normas IEC 62368-1 o IEC 60950-1.

Mantenimiento

- A fin de evitar riesgos de descarga eléctrica o daños irreparables en el monitor, no lo exponga al polvo, la lluvia, el agua o los ambientes excesivamente húmedos.
- Si desea disfrutar sin limitaciones de las prestaciones del monitor y prolongar su vida útil tanto como sea posible, utilícelo en un entorno que se ajuste a los siguientes márgenes de temperatura y humedad. (En caso de diferencias entre la información y el manual, rijase por este último.)
 - Temperatura: 0°C~40°C 32°F~104°F
 - Humedad: 20% HR~80% HR
 - Altitud: 0 m~5000 m(0 ft~16404 ft).
- Confirme que el sistema de distribución en la instalación del edificio cuenta con un disyuntor circuito con un valor nominal de 120/240V, 20A (máximo).

- Si el cable de alimentación posee un enchufe de 3 clavijas, enchufe el cable a una toma de corriente de 3 clavijas con conexión a tierra. No anule la clavija de conexión a tierra del cable de alimentación, por ejemplo, colocando un adaptador de 2 clavijas. La clavija de conexión a tierra es una característica de seguridad importante.

Precaución (modelos aplicables con batería)

- Reemplazo de una batería por un tipo incorrecto que puede pasar por alto una protección;
- Desechar una batería arrojándola al fuego o a un horno caliente, o aplastar o cortar mecánicamente una batería, lo que puede provocar una explosión;
- Dejar una batería en un entorno donde la temperatura sea extremadamente alta que pueda provocar una explosión o la fuga de líquidos o gases inflamables.
- Una batería sometida a una presión de aire extremadamente baja que pueda provocar una explosión o la fuga de líquido o gas inflamable.
- Hay riesgo de incendio o explosión si la batería se reemplaza por otra de tipo incorrecto.



Precaución (modelos aplicables con pilas de tipo moneda o botón)

- No se trague la batería; existe el riesgo de quemaduras
- Este producto contiene una pila de tipo moneda o botón. Si la pila de tipo moneda o botón se traga, puede causar quemaduras internas graves en tan solo 2 horas y puede provocar la muerte.
- Mantenga las pilas nuevas y usadas fuera del alcance de los niños.
- Si el compartimiento de la pila no se cierra de forma segura, deje de usar el producto y manténgalo fuera del alcance de los niños.
- Si usted piensa que las pilas podrían haber sido ingeridas o estar dentro de cualquier parte del cuerpo, solicite atención médica inmediata.

Nota

Para los modelos con la función de montaje en pared, se aceptan 4 tornillos para los orificios de montaje. La longitud y el tamaño del tornillo (M4 o M6) pueden variar según el modelo y el entorno de montaje. Con el fin de mantener la seguridad, póngase siempre en contacto con el fabricante para obtener información sobre la instalación de montaje en pared.

Reglamento sobre baterías de la UE



Para la Unión Europea: El contenedor con ruedas y tachado significa que las pilas usadas no se deben mezclar con la basura doméstica general. Existe un sistema de recolección independiente para las pilas usadas que permite el tratamiento y reciclaje adecuados conforme a la legislación vigente.

Póngase en contacto con las autoridades locales para obtener detalles sobre los planes de recolección y reciclaje.

Para Suiza: Las pilas usadas se deben devolver al punto de venta.

Para otros países no pertenecientes a la Unión Europea: Póngase en contacto con la autoridad local para conocer el método correcto de desecho de las pilas usadas.

En función del reglamento (UE) 2023/1542, las pilas no se pueden desechar de forma incorrecta. Las pilas se deben separar para que las pueda recolectar la empresa de servicio local.

Após o uso, as pilhas deverão ser entregues ao estabelecimento comercial ou e/ou baterias rede de assistência técnica autorizada.

El símbolo químico del plomo (Pb) se incorpora debajo este símbolo si las baterías contienen más de un 0,004 % de plomo.

- Mantenga el mando a distancia y la pila fuera del alcance de los niños.
- El mando a distancia suministrado con este producto contiene una pila de tipo moneda o botón. Si la pila de tipo moneda o botón se traga, puede causar quemaduras internas graves en tan solo 2 horas y puede provocar la muerte.
- Si no va a utilizar el mando a distancia durante un prolongado período de tiempo, extraiga la pila.

Para instalar o quitar las pilas:

1. Presione y, a continuación, deslice la tapa para abrirla.
2. Alinee las pilas conforme a las indicaciones (+) y (-) que se encuentran dentro del compartimento de dichas pilas.
3. Vuelva a colocar la tapa.

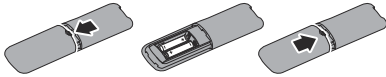

ⓘ Nota

El uso incorrecto de pilas puede provocar fugas en las mismas. Asegúrese de seguir las instrucciones que se indican a continuación:

- Coloque pilas de tipo “AAA” haciendo coincidir los signos (+) y (-) de cada una de ellas con los signos (+) y (-) del compartimento de las mismas.
- No mezcle tipos diferentes de pilas.
- No combine pilas nuevas con otras usadas. Si lo hace, se reducirá el período de vida útil de las pilas.
- Quite las pilas gastadas inmediatamente para evitar fugas del líquido en el compartimento de las mismas. No toque el ácido de las pilas expuesto ya que puede dañar su piel.
- Si piensa que no va a utilizar el mando a distancia durante un

prolongado período de tiempo, quite las pilas.

Säkerhetsåtgärder och underhåll(Swedish)

⚠ Varningar

Att använda andra kontroller, justeringar eller tillvägagångssätt än de som beskrivs i detta dokument kan leda till att du utsätts för elektriska och/eller mekaniska risker.

Läs och följ dessa anvisningar när du ansluter och använder datorn.

Högt ljudtryck från hörlurar kan orsaka nedsatt hörsel. Genom att justera equalizern till max ökas hörlurarnas och headphone-enheternas utspänning och därmed ljudtrycksnivån.

För modeller utan växelströmsomkopplare: Väggtuttet ska finnas nära enheten, om den är kabelansluten, för att vara lätt att komma åt.

Användning

- Avlägsna alla föremål som skulle kunna falla in genom ventilationsöppningarna eller förhindra avkylningen av bildskärmens elektronik.
- Blockera inte ventilationsöppningarna i höljet.
- Använd med den angivna strömförsörjningen. Var noga med att bara använda bildskärmen med den angivna strömförsörjningen. Att använda felaktig spänning innebär att det uppstår felfunktion samt kan orsaka brand eller elektriska stötar.
- USB typ C-porten kan endast anslutas för att ange utrustning med brandskydd i enlighet med IEC 62368-1 eller IEC 60950-1.

Underhåll

- Undvik elektriska stötar och permanenta skador på enheten genom att inte utsätta den för damm, regn, vatten eller en mycket fuktig miljö.
- För att bildskärmen ska fungera så bra som möjligt, och under så lång tid som möjligt, bör den användas på platser som stämmer med följande temperatur-

och fuktighetsområden. (Vid eventuella motstridigheter mellan informationen och bruksanvisningen hänvisas till bruksanvisningen.)

- Temperatur: 0°C~40°C 32°F~104°F
- Luftfuktighet: 20% relativ luftfuktighet~80% relativ luftfuktighet
- Driftaltitud: 0 m~5000 m(0 ft~16404 ft).
- Bekräfta att kretsbrytaren i byggnadens distributionssystem har nominell effekten på 120/240 V, 20 A (max).
- Den har en sladd med en 3-stiftskontakt, som ska anslutas till ett jordat 3-stiftsuttag. Sätt inte kontaktens jordstift ur stånd genom att t.ex. ansluta en 2-stifts adapter. Jordstiftet är en viktig säkerhetsfunktion.

Försiktighet (tillämpliga modeller med batteri)

- Att byta batteri till en felaktig batterityp kan åsidosätta ett skydd.
- Att kasta ett batteri i eld eller en varm ugn, krossa mekaniskt eller kapa ett batteri kan orsaka en explosion.
- Att lämna ett batteri i en miljö med extremt hög temperatur kan leda till en explosion eller att lättantändlig vätska eller gas läcker ut.
- Ett batteri som utsätts för extremt lågt lufttryck kan leda till en explosion eller att lättantändlig vätska eller gas läcker ut.
- Risk för brand eller explosion om batteriet byts mot en felaktig typ.



Försiktighet (tillämpliga modeller med mynt-/knappcellsbatterier)

- Förtär inte batteriet, risk för kemisk brännskada
- Denna produkt innehåller ett mynt-/knappcells batteri. Om mynt-/knappcells batteriet sväljs kan det orsaka allvarliga inre brännskador på bara 2 timmar, och kan orsaka dödsfall.
- Förvara nya och använda batterier utom räckhåll för barn.

- Om batterifacket inte stängs ordentligt, upphör att använda produkten och förvara den utom räckhåll för barn.
- Uppsök genast läkare om du tror att batterier kan ha svalts eller stoppats in i någon del av kroppen.

Obs

För modeller med väggmonteringsfunktion accepteras 4 st skruvar för monteringshålen. Skruvens längd och storlek (M4 eller M6) kan variera beroende på olika modeller och olika monteringsmiljöer. För att upprätthålla säkerheten ska du alltid kontakta tillverkaren vid väggmontering.

EU:s batteriförordning



För EU: Den överkorsade soptunnan innebär att förbrukade batterier inte får slängas i det vanliga hushållsavfallet! Det finns ett separat insamlingsystem för förbrukade batterier för att möjliggöra korrekt behandling och återvinning i enlighet med lagstiftningen.

Kontakta din lokala myndighet för information om insamlings- och återvinningssystem.

För Schweiz: Det förbrukade batteriet skall återlämnas till försäljningsstället.

För andra länder utanför EU: Kontakta din kommun för korrekt avfallshantering av det förbrukade batteriet.

Enligt förordning (EU) 2023/1542 får batteriet inte kasseras på ett felaktigt sätt. Batteriet skall separeras för insamling av lokal service.

Após o uso, as pilhas deverão ser entregues ao estabelecimento comercial ou e/ou baterias rede de assistência técnica autorizada.

Den kemiska symbolen för bly (Pb) läggs till under denna symbol om batteriet innehåller mer än 0,004 % bly.

- Förvara fjärrkontrollen och batteriet utom räckhåll för barn.
- Fjärrkontrollen som medföljer denna produkt innehåller ett knappcells batteri. Om mynt-/knappcells batteriet sväls kan det orsaka allvarliga inre brännskador på bara 2 timmar, och kan orsaka dödsfall.
- Om fjärrkontrollen inte ska användas under en längre tid, ta ur batteriet.

För att installera eller byta batterier:

1. Tryck på och skjut sedan locket för att öppna det.
2. Rikta in batterierna enligt indikationerna (+) och (-) i batterifacket.
3. Sätt tillbaka locket.

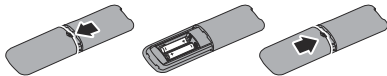

⚠ Obs

Felaktig användning av batterier kan leda till läckage eller sprängning. Var noga med att följa dessa instruktioner:

- Placera "AAA"-batterier så att (+)- och (-)-märkningen på varje batteri passar ihop med (+)- och (-)-märkningen i batterifacket.
- Blanda inte olika batterityper.
- Kombinera inte nya batterier med begagnade. Det orsakar kortare livslängd eller batteriläckage.
- Ta omedelbart bort de urladdade batterierna för att förhindra att vätska läcker ut i batterifacket. Vidrör inte exponerad batterisyra, eftersom den kan skada huden.
- Ta ur batterierna om du inte tänker använda fjärrkontrollen under en längre tid.

ขั้นตอนเพื่อความปลอดภัย และการบำรุงรักษา(Thai)

⚠ คำเตือน

การใช้การควบคุม การปรับแต่ง หรือขั้นตอนอื่นนอกเหนือจากที่ระบุไว้ในเอกสารนี้อาจทำให้เกิดไฟฟ้าช็อต อันตรายจากไฟฟ้า และ/หรืออันตรายจากกลไก อ่างและปฏิบัติตามคำแนะนำเหล่านี้เมื่อเชื่อมต่อและใช้จอยคอมพิวเตอร์ของคุณ

ความดันของเสียงที่มากเกินไปจากหูฟังและหูฟังสวมศีรษะอาจทำให้สูญเสียการได้ยิน การปรับอีควอไลเซอร์ให้สูงสุดจะเป็นการเพิ่มแรงดันเอาต์พุตของหูฟังและหูฟังสวมศีรษะ รวมถึงระดับความดันของเสียงสำหรับรุ่นที่ไม่มีสวิตช์ AC:

เพื่อให้เข้าถึงง่าย ถ้าสามารถเสียบปลั๊กได้ ควรติดตั้งเดาเสียบไฟฟ้าใกล้กับอุปกรณ์

การทำงาน

- นำวัตถุใดๆ ที่อาจตกลงไปในระยะบรรยากาศหรือป ้องกันการทำความเย็นอย่างเหมาะสมออกจากชิ้นส่วนอิเล็กทรอนิกส์ของจอภาพ
- อย่าปิดกั้น รัระบายอากาศบนตัวเครื่อง
- ทำงานภายในตู้ อุปกรณ์ จ่ายไฟที่ ระบุ ตรวจสอบให้แน่ใจว่าใช้ งานจอภาพกับอุปกรณ์ จ่ายไฟที่ระบุไว้ เท่านั้น การใช้ แรงดันไฟฟ้า ไม่ถูกต้อง อาจจะทำให้ เกิดการทำงานผิดปกติ และอาจทำให้เกิดไฟไหม้ หรือไฟฟ้าช็อตได้
- พอร์ต USB Type-C สามารถเชื่อมต่อได้เฉพาะเพื่อระบบอุปกรณ์ ที่มีตู้ กั้นไฟตามมาตรฐาน IEC 62368-1 หรือ IEC 60950-1

การบำรุงรักษา

- เพื่อหลีกเลี่ยงความเสี่ยงจากไฟฟ้าช็อต หรือ ความเสียหายถาวรต่อตัวเครื่อง อย่านำให้ จอภาพสัมผัสกับฝุ่น ฝน น้ำ หรือ สภาพแวดล้อม อื่นที่มีความชื้นมากเกินไป
- เพื่อรักษาสมรรถนะการทำงานที่ดีที่สุดของจอภาพของคุณ และมีอายุการใช้งานที่ยาวนานขึ้น โปรดใช้ จอภาพในสถานที่ ที่มีอุณหภูมิและความชื้น น้อย ภายในช่วงที่ ระบุไว้ (ในกรณีที่มีความชื้นต่ำ ระวังข มลและค ู่มือโปรดดู างอิงค ู่มือ)
 - อุณหภูมิ: 0°C~40°C 32°F~104°F
 - ความชื้น: 20% RH~80% RH
 - ความสูงการใช้งาน : 0 m~5000 m(0 ฟุต~16404 ฟุต)
- โปรดยืนยันวาระระบบการกระจายในการติดตั้งภายในอาคารมี เซอร์กิตเบรกเกอร์ที่อัตรา 120/240V, 20A (สูงสุด)

- หากมีปลั๊ก 3 ขาบนสายไฟ ให้เสียบสายไฟเข้ากับเต้ารับ 3 ขาที่ต่อสายดิน (กราวด์) อย่าปิดการใช้งานขาสายดินของสายไฟ ตัวอย่างเช่น โดยการต่ออะแดปเตอร์ 2 ขา ขาสายดินเป็นคุณลักษณะด้านความปลอดภัยที่สำคัญ

ข้อควรระวัง (รุ่นที่ใช้แบตเตอรี่)

- การเปลี่ยนแบตเตอรี่โดยใช้แบตเตอรี่ประเภทที่ไม่ถูกต้อง ซึ่งอาจสร้างความเสียหายต่อระบบป้องกันได้
- การจำกัดแบตเตอรี่โดยการเผาไฟหรือการอบด้วยเตาอบร้อน หรือโดยการบดหรือการตัดแบตเตอรี่ด้วยเครื่องยนต์ อาจทำให้เกิดการระเบิดได้
- การวางแบตเตอรี่ทิ้งไว้ในสภาพแวดล้อมที่มีอุณหภูมิสูงมาก ซึ่งอาจทำให้เกิดการระเบิด หรือการรั่วไหลของของเหลวหรือก๊าซไวไฟได้
- แบตเตอรี่ที่มีความดันอากาศต่ำมากที่อาจทำให้เกิดการระเบิด หรือการรั่วไหลของของเหลวหรือก๊าซไวไฟได้
- อาจมีความเสี่ยงจากไฟไหม้หรือการระเบิดได้ หากเปลี่ยนแบตเตอรี่โดยใช้แบตเตอรี่ประเภทที่ไม่ถูกต้อง



ข้อควรระวัง (รุ่นที่ใช้แบตเตอรี่เซลล์แบบเหรียญ/กระดุม)

- อย่ากลืนแบตเตอรี่เข้าไป อาจมีอันตรายจากการเผาไหม้ของสารเคมี
- ผลิตภัณฑ์ที่มีแบตเตอรี่เซลล์แบบเหรียญ/กระดุม หากกลืนแบตเตอรี่เซลล์แบบเหรียญ/กระดุมเข้าไป อาจทำให้เกิดการเผาไหม้ภายในอย่างรุนแรงภายใน 2 ชั่วโมง และอาจทำให้เสียชีวิตได้
- เก็บแบตเตอรี่ใหม่และแบตเตอรี่ที่ใช้แล้วให้พ้นมือเด็ก
- หากช่องใส่แบตเตอรี่ปิดไม่สนิท ให้หยุดใช้ผลิตภัณฑ์และเก็บให้พ้นมือเด็ก
- หากคุณคิดว่าอาจมีการกลืนกินแบตเตอรี่ หรือแบตเตอรี่เข้าไปในส่วนตัวส่วนหนึ่งของร่างกาย ให้รีบไปพบแพทย์ทันที

หมายเหตุ

สำหรับรุ่นที่มีฟังก์ชันติดผนัง สามารถใช้สกรู 4 ชิ้นสำหรับรับการติดตั้งได้ ความยาวและขนาดของสกรู (M4 หรือ M6) อาจแตกต่างกันไปตามรุ่นและสภาพแวดล้อมการติดตั้งที่แตกต่างกัน เพื่อความปลอดภัย โปรดติดต่อผู้ผลิตเกี่ยวกับการติดตั้งแบบติดผนัง

กฎระเบียบแบตเตอรี่ของสหภาพยุโรป



สำหรับสหภาพยุโรป: ถังขยะมีล้อพร้อมเครื่องหมายกากบาท หมายความว่า จะต้องไม่ทิ้งแบตเตอรี่ที่ใช้แล้วปะปนกับขยะในครัวเรือนทั่วไป! มีระบบรวบรวมขยะแบตเตอรี่ที่ใช้แล้วแยกต่างหากเพื่อให้สามารถบำบัดและรีไซเคิลได้อย่างเหมาะสมตามกฎหมาย

โปรดติดต่อหน่วยงานควบคุมในท้องถิ่นของคุณสำหรับรายละเอียดเกี่ยวกับแผนการรวบรวมและการรีไซเคิลขยะประเภทนี้

สำหรับสวีเดน: แบตเตอรี่ที่ใช้แล้วจะต้องส่งกลับคืนไปที่จุดขาย

สำหรับประเทศอื่นๆ นอกเขตสหภาพยุโรป โปรดติดต่อหน่วยงานควบคุมในท้องถิ่นของคุณเพื่อขอวิธีการกำจัดแบตเตอรี่ที่ใช้แล้วอย่างถูกต้องตามกฎหมาย (EU) 2023/1542 ห้ามทิ้งแบตเตอรี่อย่างไม่ถูกต้อง จะต้องแยกขยะแบตเตอรี่ที่ใช้แล้วเพื่อการรวบรวมขยะโดยบริการจัดการขยะในพื้นที่

Após o uso, as pilhas deverão ser entregues ao estabelecimento comercial ou e/ou baterias rede de assistência técnica autorizada.

สัญลักษณ์ทางเคมีของตะกั่ว (Pb) จะถูกเพิ่มไว้ใต้สัญลักษณ์นี้ หากแบตเตอรี่มีตะกั่วมากกว่า 0.004 %

- จัดเก็บรีโมทคอนโทรลและแบตเตอรี่ให้พ้นจากการเข้าถึงของเด็ก
- รีโมทคอนโทรลที่ให้มาพร้อมกับผลิตภัณฑ์นี้มีแบตเตอรี่เซลล์แบบเหรียญ/กระดุม หากกลืนแบตเตอรี่เซลล์แบบเหรียญ/กระดุมเข้าไป อาจทำให้เกิดการเผาไหม้ภายในอย่างรุนแรงภายใน 2 ชั่วโมง และอาจทำให้เสียชีวิตได้
- หากจะไม่ใช้งานรีโมทคอนโทรลเป็นเวลานาน ให้ถอดแบตเตอรี่ออก

การติดตั้งหรือเปลี่ยนแบตเตอรี่:

1. กดที่ฝาดครอบ แล้วเลื่อนเพื่อเปิด
2. วางตำแหน่งแบตเตอรี่ตามเครื่องหมาย (+) และ (-) ภายในช่องใส่แบตเตอรี่

3. ใส่ฝาครอบกลับเข้าไป

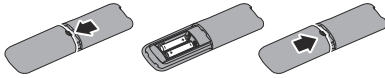

⚠️ หมายเหตุ

การใช้แบตเตอรี่อย่างไม่ถูกต้องอาจส่งผลให้เกิดการรั่วไหลหรือการระเบิดของแบตเตอรี่ได้ จะต้องปฏิบัติตามคำแนะนำเหล่านี้เสมอ:

- วางแบตเตอรี่ "AAA" โดยให้เครื่องหมาย (+) และ (-) บนแบตเตอรี่แต่ละก้อนตรงกับเครื่องหมาย (+) และ (-) ของช่องใส่แบตเตอรี่
- อย่าใส่แบตเตอรี่ต่างประเภทรวมกัน
- อย่าใส่แบตเตอรี่ใหม่กับแบตเตอรี่ที่ใช้แล้วรวมกัน เนื่องจากจะทำให้แบตเตอรี่มีอายุการใช้งานสั้นลงหรือมีการรั่วซึม
- ถอดแบตเตอรี่ที่ประจุหมดออกทันทีเพื่อป้องกันไม่ให้อายุของเซลล์รั่วไหลในช่องใส่แบตเตอรี่ อย่าสัมผัสกรดแบตเตอรี่ที่รั่วออกมาเนื่องจากอาจเป็นอันตรายต่อผิวหนังได้
- หากคุณจะไม่ใช้รีโมทคอนโทรลเป็นเวลานาน ให้ถอดแบตเตอรี่ออก

Güvenlik önlemleri ve bakım(Turkish)

⚠️ Uyarılar

Bu belgede belirtilenlerin dışında kontrol ve ayar yapılması veya yönetmenliklerin kullanılması şok, elektrik çarpması tehlikesi ve/veya mekanik tehlikelere sebep olabilir.

Bilgisayar monitörünün bağlantısını yaparken ve kullanırken bu talimatlara uyunuz.

Kulaklıklardan gelen aşırı ses basıncı işitme kaybına neden olabilir. Ekolayzerin maksimum değerine ayarlanması, küçük ve büyük kulaklıkların çıkış voltajını ve dolayısıyla ses basıncı seviyesini artırır.

AC düğmesi bulunmayan modeller:

Ürün fişe takılabiliyorsa, kolay erişim için elektrik prizi ekipmanın yakınına kurulmalıdır.

Çalıştırma

- Havalandırma deliklerine düşebilecek ya da monitörün elektronik aksamının düzgün

soğutulmasını önleyebilecek herhangi bir nesneyi kaldırın.

- Kasa üzerindeki havalandırma deliklerini kapatmayın.
- Belirtilen güç kaynağıyla çalıştırın. Monitörü yalnızca verilen güç kaynağı ile birlikte kullandığınızdan emin olun. Yanlış bir gerilimin kullanılması arızaya neden olacak ve yangın ya da elektrik çarpmasıyla sonuçlanabilecektir.
- USB Tip-C bağlantı noktası yalnızca IEC 62368-1 veya IEC 60950-1'e uygun olarak yangın muhafazası bulunan ekipmanı belirtmek için bağlanabilir.

Bakım

- Elektrik çarpmasına engel olmak veya sete kalıcı hasar verilmesini önlemek için monitörü toza, yağmura, suya veya aşırı nemli ortamlara maruz bırakmayınız.
- Monitörünüzden en iyi performansı almak ve uzun süre kullanmak için, monitörü sürekli aşağıdaki sıcaklık ve nem aralığına düşen yerlerde kullanınız. (Bilgiler ile kılavuz arasında herhangi bir uyumsuzluk olması durumunda kılavuza bakınız.)

- Sıcaklık: 0°C~40°C 32°F~104°F
- Nem: 20% RH~80% RH
- Yüksekliği: 0 m~5000 m(0 ft~16404 ft)

- Lütfen bina kurulumundaki dağıtım sisteminin 120/240V, 20A (maksimum) nominal devre kesiciyi sağlayacağını teyit edin.
- Güç kablosunda 3 uçlu bir fiş varsa, kabloyu 3 uçlu topraklı bir prize takın. Güç kablosu topraklama pimini, örneğin 2 pimli bir adaptör takarak devre dışı bırakmayın. Topraklama pimi önemli bir güvenlik özelliğidir.

Dikkat (Pilli uygulanabilir modeller)

- Bir korumayı geçersiz kılacak, hatalı tipteki bir pilin değiştirilmesi;
- Bir pilin ateşe veya sıcak bir fırına atılması veya bir pilin patlamasına neden olabilecek şekilde mekanik olarak ezilmesi veya kesilmesi;

- Pilin, patlamaya veya yanıcı sıvı veya gaz sızıntısına neden olabilecek şekilde aşırı yüksek sıcaklıktaki bir ortamda bırakılması;
- Pilin, patlamaya veya yanıcı sıvı veya gaz sızıntısına neden olabilecek şekilde aşırı düşük hava basıncına maruz kalması.
- Pilin yanlış tipte bir pille değiştirilmesi durumunda yangın veya patlama riski



İkaz (Düğme pil içeren ilgili modeller)

- Pili yutmayın, Kimyasal Yanık Tehlikesi
- Bu ürün düğme pil içerir. Düğme pil yutulursa, sadece 2 saat içinde ciddi iç yanıklara neden olabilir ve ölüme yol açabilir.
- Yeni ve kullanılmış pilleri çocuklardan uzak tutun.
- Pil bölmesi güvenli bir şekilde kapanmıyorsa, ürünü kullanmayı bırakın ve çocuklardan uzak tutun.
- Pillerin yutulmuş veya vücudun herhangi bir yerine girmiş olabileceğini düşünüyorsanız, derhal tıbbi yardım alın.

Not

Duvara montaj işlevi bulunan modellerde, montaj delikleri için 4 adet vida kabul edilir, vidanın uzunluğu ve boyutu (M4 veya M6) farklı modele ve farklı montaj ortamına göre değişebilir. Güvenliği korumak için, duvara montaj kurulumunda her zaman üreticiye başvurun.

AB Pil Yönetmeliği



AB için: Üzeri çarpı işaretli tekerlekli çöp kutusu sembolü, kullanılmış pillerin genel ev atığı olarak atılmaması gerektiğini vurgular. Doğru işleme ve mevzuata uygun olarak geri dönüştürmeyi sağlamak amacıyla, kullanılmış piller için ayrı bir toplama sistemi bulunmaktadır.

Toplama ve geri dönüştürme şemalarıyla ilgili ayrıntılar için lütfen yerel idarenizle irtibata geçin.

İsviçre için: Kullanılmış piller satış noktasına geri gönderilmelidir.

AB üyesi olmayan diğer ülkeler: Kullanılmış pilin bertaraf edilmesiyle ilgili doğru yöntem için lütfen yerel idarenizle irtibata geçin.

2023/1542 (AB) sayılı Yönetmeliğe göre piller uygunsuz şekilde atılmamalıdır. Piller, yerel hizmet tarafından toplanması için ayrılmalıdır.

Após o uso, as pilhas deverão ser entregues ao estabelecimento comercial ou e/ou baterias rede de assistência técnica autorizada.

Pil(ler) %0,004'ten fazla kurşun içeriyorsa bu sembolün altına kurşunun kimyasal sembolü (Pb) eklenir.

- Uzaktan kumandayı ve pili çocuklardan uzak tutun.
- Bu ürünle birlikte verilen uzaktan kumanda bir jeton/düğme pil içerir. Düğme pil yutulursa, sadece 2 saat içinde ciddi iç yanıklara neden olabilir ve ölüme yol açabilir.
- Uzaktan kumanda uzun süre kullanılmayacaksa pili çıkarın.

Pilleri takmak veya değiştirmek için:

1. Kapağı bastırıp kaydırarak açın.
2. Pilleri, pil bölmesi içindeki (+) ve (-) işaretlerine göre hizalayarak takın.
3. Kapağı geri takın.

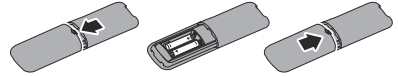

Not

Pillerin yanlış kullanılması sızıntıya veya patlamaya neden olabilir. Aşağıdaki talimatlara uyduğunuzdan emin olun:

- “AAA” pilleri her bir pilin (+) ve (-) işaretleri pil bölmesindeki (+) ve (-) işaretlerine denk gelecek şekilde yerleştirin.
- Farklı türde piller kullanmayın.

- Yeni pilleri kullanılmış pillerle bir arada kullanmayın. Pillerin ömrünün kısalmasına veya sızıntıya neden olur.
- Pil bölmesinde sıvı sızıntısını önlemek için bitmiş pilleri derhal çıkarın. Pil asitine dokunmayın, cildinize zarar verebilir.
- Uzaktan kumandayı uzun süre kullanmayacasanız pilleri çıkarın.

Заходи безпеки та догляд(Ukrainian)

Увага!

Користування іншими засобами контролю, регулювання або процесами, крім тих, які визначені в документації, може призвести до удару електрострумом та фізичних пошкоджень.

Прочитайте і виконуйте ці вказівки під час підключення та роботи з комп'ютерним монітором.

Надмірний тиск звуку з навушників і гарнітур може спричинити втрату слуху. Регулювання еквалайзера на максимум збільшує вихід напруги для навушників і гарнітури, таким чином підсилюючи рівень звуку.

Для моделей без перемикача змінного струму:

Якщо обладнання потрібно підключати до розетка електромережі, вона мусить бути поруч для легкого доступу.

Експлуатація

- Приберіть всі предмети, які можуть потрапити до вентиляційних отворів і заважати правильному охолодженню електронних компонентів монітору.
- Не затуляйте вентиляційні отвори на корпусі.
- Працюйте з указаним електроживленням. Переконайтеся, що монітор працює з указаним електроживленням. Використання неправильної напруги призведе до несправностей і може викликати пожежу або враження електрострумом.
- Порт USB Типу C може бути підключений лише до особливого обладнання з вогнетривким корпусом згідно IEC 62368-1 або IEC 60950-1.

Догляд

- Щоб захистити монітор від Щоб уникнути ураження електрострумом або невіправного пошкодження пристрою, бережіть монітор від потрапляння пилю, дощу, води або надмірної вологи.
- Щоб забезпечити найкращу роботу і тривалий робочий строк монітору, будь ласка, дотримуйтеся норм для температури і вологості повітря у робочому приміщенні.(У разі розбіжності між інформацією та посібником, будь ласка, надавайте перевагу посібнику.)
 - Температура: 0°C~40°C 32°F~104°F
 - Вологість: 20% відносної вологості повітря~80% відносної вологості повітря
 - висота над рівнем моря: 0 м~5000 м (0 футів~16404 футів).
- Переконайтеся, що електромережу в будинку оснащено запобіжником з номінальним значенням 120/240 В, 20 А (макс.).
- Якщо шнур живлення має насадку на штепсельну виделку з 3 контактами, підключіть шнур до заземленої розетки для виделки з 3 контактами. Не відключайте контакт заземлення на шнурі живлення, як-от прикріплюючи адаптер на 2 контакти. Контакт заземлення - важливий елемент системи безпеки.

Увага (для моделей з батареями)

- Заміна батареї неправильним типом може зруйнувати систему безпеки пристрою.
- Якщо викинути батарею у вогонь чи розпалену піч, розчавити або розрізати її, це може спричинити вибух.
- Залишивши батарею в місці з надмірно високою температурою, можна спричинити вибух або витік займистих рідини або газу.
- Залишивши батарею в місці з надзвичайно низьким атмосферним тиском, можна спричинити вибух або витік займистих рідини або газу.
- Ризик пожежі або вибуху, якщо батарею замінити неправильним типом



Увага (для моделей з батареями «таблеткового» типу)

- Не ковтати батарею. небезпека хімічного опіку!
- Виріб містить батарею «таблеткового» типу. Якщо проковтнути батарею «таблеткового» типу, це спричинить важкі внутрішні опіки за лише 2 години і може призвести до смерті.
- Тримайте нові та використані батареї подалі від дітей.
- Якщо відсік батарей погано закривається, припиніть користуватися виробом і сховайте його від дітей.
- Якщо ви підозрюєте, що батареї проковтнули або заштовхали у будь-яку частину тіла, негайно зверніться по медичну допомогу.

Примітка

В моделях із функцією настінного монтажу для монтажних отворів можна використовувати 4 гвинти. Довжина і розмір гвинта (M4 або M6) можуть змінюватися залежно від моделі та умов монтажу. З метою безпеки завжди звертайтеся до виробника щодо настінного монтажу.

Правила щодо батарей в ЄС



Для ЄС: Перекреслений бак на кошичках означає, що батареї заборонено викидати з побутовим сміттям! Існує окрема система збору використаних батарейок, аби забезпечити належне поводження та переробку відповідно до законодавства.

Зверніться до місцевої адміністрації по подробиці щодо збору і переробки вторсировини.

Для Швейцарії: Використану батарею необхідно повернути в пункт продажу.

Для країн поза ЄС: Зверніться до місцевої адміністрації щодо правильної утилізації вживаної батареї.

Згідно Правил (ЄС) 2023/1542 батарею заборонено неправильно утилізувати.

Батарею слід відокремити для збору місцевою службою утилізації.

Após o uso, as pilhas deverão ser entregues ao estabelecimento comercial ou e/ou baterias rede de assistência técnica autorizada.

Символ хімічного елемента свинцю (Pb) додається під цим символом, якщо батареї містять понад 0,004 % свинцю.

- Тримайте пульт дистанційного керування і батареї подалі від дітей.
- Пульт дистанційного керування містить батарею «таблеткового» типу. Якщо проковтнути батарею «таблеткового» типу, це спричинить важкі внутрішні опіки за лише 2 години і може призвести до смерті.
- Якщо протягом тривалого часу ви не будете користуватися пультом дистанційного керування, вийміть з нього батарею.

Як вставити або замінити батареї:

1. Натисніть і зтягніть кришку, аби відкрити її.
2. Вставте батарейки, дотримуючись полярності, згідно вказаних всередині батарейного відсіку (+) і (-).
3. Поставте кришку на місце.

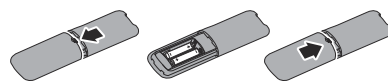

Примітка

Неправильне застосування батарей може призвести до витoku або вибуху. Обов'язково виконуйте ці інструкції:

- Вставте батареї AAA дотримуючись полярності, згідно вказаних всередині батарейного відсіку (+) і (-).
- Не змішуйте типи батарей.

- Не поєднуйте нові батареї зі спрацьованими. Це спричиняє витікання з батареї і скорочує їхній строк служби.
- Негайно виймайте спрацьовані батареї, аби запобігти витіканню з них рідини в батарейний відсік. Не торкайтеся кислоти, що витекла з батареї, оскільки вона може пошкодити вашу шкіру.
- Якщо ви не будете користуватися пультом дистанційного керування протягом тривалого часу, вийміть з нього батареї.

Lưu ý an toàn và bảo dưỡng(Vietnamese)

 **Cảnh báo**
 Những điều khiển, điều chỉnh hay các quy trình mà được thực hiện không theo chỉ định trong tài liệu này có thể dẫn đến nguy cơ điện giật, sự cố về điện và/hoặc sự cố về cơ khí.

Hãy đọc và làm theo các hướng dẫn khi kết nối và sử dụng màn hình máy tính của bạn.

Áp suất âm thanh quá mức từ tai nghe có thể gây ra mất thính lực. Điều chỉnh cân bằng equalizer để tăng tối đa cường độ dòng điện đầu ra của tai nghe, cũng như mức độ áp suất âm thanh.

Đối với các model máy không có công tắc nguồn: Ổ cắm điện nên được lắp gần thiết bị, nếu có thể cắm được, để dễ dàng tiếp cận.

Hoạt động

- Di chuyển mọi đồ vật có thể rơi vào các lỗ thông gió của màn hình hoặc ngăn cản quá trình làm mát thích hợp của các thiết bị điện tử bên trong màn hình.
- Không bịt kín các lỗ thông gió trên vỏ màn hình.
- Sử dụng theo nguồn điện quy định. Đảm bảo chỉ sử dụng màn hình với nguồn điện quy định. Sử dụng điện áp không đúng sẽ làm hỏng màn hình và có thể gây cháy hoặc giật điện.
- Chỉ có thể kết nối cổng USB Type-C để chỉ định thiết bị có vỏ chống lửa theo tiêu chuẩn IEC 62368-1 hoặc IEC 60950-1.

Bảo dưỡng

- Để tránh nguy cơ bị điện giật hoặc hỏng vĩnh viễn bộ màn hình, không đặt màn hình ở nơi có bụi, mưa, nước hoặc ở nơi quá ẩm ướt.

- Để duy trì hoạt động tối ưu của màn hình và sử dụng nó trong thời gian dài, hãy dùng màn hình ở nơi nằm trong giới hạn nhiệt độ và độ ẩm sau. (Trong trường hợp xảy ra bất kỳ xung đột nào giữa thông tin và số hướng dẫn sử dụng, vui lòng tham khảo số hướng dẫn sử dụng.)
 - Nhiệt độ: 0°C~40°C 32°F~104°F
 - Độ ẩm: 20% RH~80% RH
 - Độ cao: từ 0m~5000m (0 foot~16404 foot).
- Vui lòng kiểm tra hệ thống phân phối điện trong nhà có cầu dao đạt mức 120/240V, 20A (tối đa).
- Nếu đi kèm với dây điện có giắc cắm 3 chấu, cắm dây vào ổ cắm 3 chấu nổi đất. Không được vô hiệu hóa chấu nổi đất trên giắc cắm bằng cách như cắm vào đầu chuyển 2 chấu. Chấu nổi đất là một biện pháp an toàn quan trọng.

Cẩn trọng (Đối với các model có pin)

- Thay thế bằng pin không đúng loại mà có thể vô hiệu hóa một biện pháp an toàn;
- Ném pin vào lửa hoặc cho vào lò nướng, hoặc dùng máy cơ khi để nghiền nát hoặc cắt nhỏ pin có thể gây nổ;
- Để pin ở môi trường nhiệt độ rất cao có thể gây nổ hoặc rò rỉ chất lỏng hoặc khí ga dễ bắt cháy;
- Để pin ở nơi có áp suất không khí rất thấp có thể gây nổ hoặc rò rỉ chất lỏng hoặc khí ga dễ bắt cháy.
- Nguy cơ cháy, nổ nếu như thay pin bằng một loại không đúng chuẩn



Cẩn trọng (Đối với các model có pin cúc áo)

- Không được nuốt pin, Nguy hiểm bỏng hóa chất
- Sản phẩm này có chứa một viên pin cúc áo. Nếu nuốt viên pin cúc áo này, có thể dẫn đến bỏng niêm mạc nặng chỉ trong vòng 2 giờ đồng hồ, và có thể gây chết người.
- Để pin mới và đã qua sử dụng xa tầm tay của trẻ nhỏ.

- Nếu như không đóng được nắp pin lại, hãy ngừng sử dụng sản phẩm và để xa khỏi tầm tay của trẻ nhỏ.
- Nếu như bạn nghĩ có thể đã nuốt phải pin hoặc viên pin ở trong cơ thể, hãy tới bệnh viện ngay lập tức.

ⓘ Ghi chú

Đối với các mẫu màn hình có chức năng gắn tường, cần phải sử dụng 4 chiếc vít cho các lỗ lắp đặt; chiều dài và kích thước của vít (M4 hoặc M6) có thể khác nhau tùy theo từng mẫu và môi trường lắp đặt. Để đảm bảo an toàn, vui lòng liên hệ với nhà sản xuất để có thông tin về cách lắp đặt giá treo tường.

Quy định về pin của EU



Đối với EU: Biểu tượng thùng rác có bánh xe bị gạch chéo ngụ ý rằng không được vứt pin đã qua sử dụng cùng rác thải sinh hoạt bình thường! Có hệ thống thu gom riêng dành cho pin đã qua sử dụng để có thể xử lý và tái chế phù hợp theo quy định của pháp luật.

Vui lòng liên hệ với chính quyền địa phương để biết thông tin chi tiết về quy trình thu gom và tái chế.

Đối với Thụy Sĩ: Pin đã qua sử dụng phải được trả về nơi bán.

Đối với các quốc gia khác không thuộc EU: Vui lòng liên hệ với chính quyền địa phương để biết phương pháp thải bỏ pin đã qua sử dụng đúng cách.

Theo Quy định (EU) 2023/1542, không được thải bỏ pin sai quy cách. Pin cần được phân loại riêng để cơ sở dịch vụ địa phương thu gom.

Após o uso, as pilhas deverão ser entregues ao estabelecimento comercial ou e/ou baterias rede de assistência técnica autorizada.

Ký hiệu hóa học của chì (Pb) được thêm vào dưới ký hiệu này nếu pin có hàm lượng chì lớn hơn 0,004 %.

- Điều khiển từ xa và pin phải để xa tầm tay trẻ em.
- Điều khiển từ xa đi kèm với sản phẩm này có pin dạng đồng xu/cúc áo. Nếu nuốt viên pin cúc áo này, có thể dẫn đến bỏng niêm mạc nặng chỉ trong vòng 2 giờ đồng hồ, và có thể gây chết người.
- Hãy tháo pin nếu không sử dụng điều khiển từ xa trong thời gian dài.

Để lắp hoặc thay pin:

1. Nhấn rời trượt nắp để mở.
2. Lắp pin theo dấu (+) và (-) chỉ dẫn trong ngăn chứa pin.
3. Lắp lại nắp.

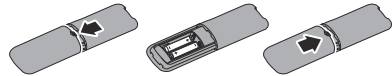

ⓘ Lưu ý

Sử dụng pin không đúng cách có thể dẫn đến rò rỉ hoặc nổ pin. Hãy tuân theo hướng dẫn sau:

- Đặt pin “AAA” sao cho dấu (+) và (-) trên pin khớp với dấu (+) và (-) của ngăn chứa pin.
- Không dùng lẫn lộn các loại pin.
- Không dùng pin mới cùng pin đã qua sử dụng. Như vậy sẽ làm giảm tuổi thọ hoặc rò rỉ pin.
- Tháo pin ngay lập tức để tránh rò rỉ chất lỏng vào ngăn chứa pin. Không chạm vào axit của pin rò rỉ vì như vậy có thể gây tổn thương da của bạn.
- Hãy tháo pin nếu bạn không có ý định sử dụng điều khiển từ xa trong thời gian dài.

1.2 Prevent Tipping

English

When using the display, fasten the LCD to a wall using a cord or chain that can support the weight of the monitor in order to prevent the monitor from falling.

1

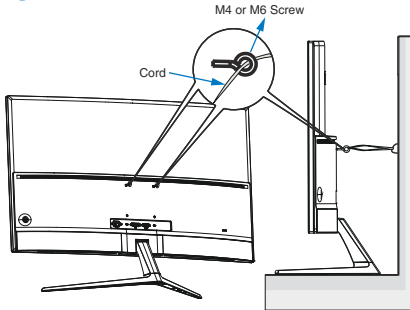

2

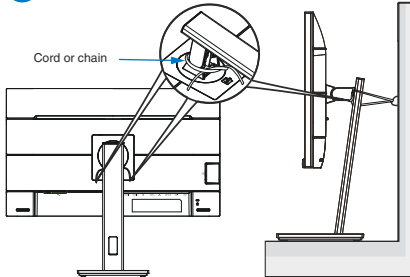

Note

- Display design may differ from those illustrated.
- Installing must be done by a qualified technician, and please contact your supplier for more information.
- For the Models with net weight $\geq 7\text{kg}$. Please select the suitable way to Prevent Tipping.
- For the models with VESA Mount, please use method 1, install the screws with ring to the VESA Mount hole, then tie the cord or chain to the wall. Otherwise, please use method 2 to tie the cord or chain to the stand and then fix it to the wall.

Russian

При использовании дисплея прикрепите ЖК-экран к стене с помощью шнура или цепи, способной выдержать вес монитора, чтобы предотвратить его падение.

1

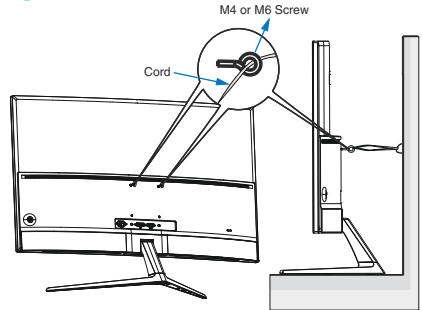

2

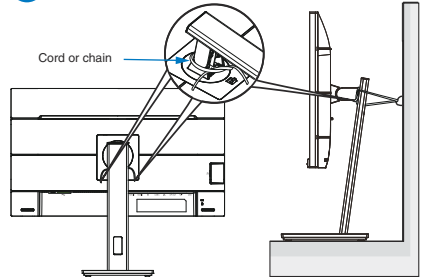

Примечание

- Дизайн дисплея может отличаться от изображенного на рисунке.
- Установка должна производиться квалифицированным специалистом, и, пожалуйста, обратитесь к поставщику для получения дополнительной информации.
- Для моделей с весом нетто $\geq 7\text{кг}$. Пожалуйста, выберите подходящий способ для предотвращения опрокидывания.
- Для моделей с креплением VESA используйте метод 1, установите винты с кольцом в отверстие крепления VESA, затем привяжите шнур или цепь к стене. В противном случае, пожалуйста, используйте метод 2, чтобы связать шнур или цепь к подставке, а затем прикрепить его к стене.

Turkish

Ekranı kullanırken, monitörün düşmesini önlemek için monitörün ağırlığını taşıyabilecek bir kordon veya zincir kullanarak LCD'yi duvara sabitleyin.

1

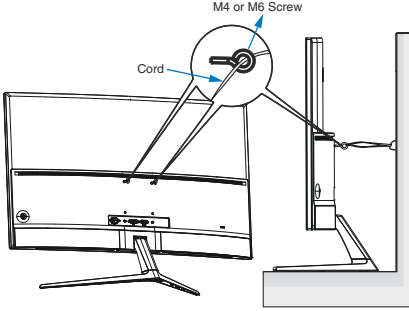

2

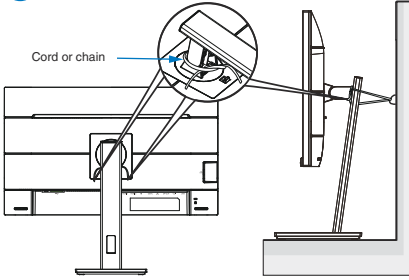

Not

- Ekran tasarımı gösterilenlerden farklı olabilir.
- Kurulum, kalifiye bir teknisyen tarafından yapılmalıdır ve daha fazla bilgi için lütfen tedarikçinizle iletişime geçin.
- Net ağırlığı > = 7kg olan modeller için. Lütfen Devrilmeyi Önlemek için uygun yolu seçin.
- VESA Montajlı modeller için, lütfen yöntemi 1 kullanın, halkalı vidaları VESA Montaj deliğine takın 2, ardından kordonu veya zinciri duvara bağlayın.

1.3 HDMI



(Only applicable to the model of application)

English (original)

The terms HDMI, HDMI High-Definition Multimedia Interface, HDMI Trade Dress and the HDMI Logos are trademarks or registered trademarks of HDMI Licensing Administrator, Inc.

Arabic

العلامات التجارية HDMI، HDMI High-Definition Multimedia Interface، HDMI Trade Dress و HDMI Logos هي علامات تجارية مسجلة أو علامات تجارية مسجلة لشركة HDMI Licensing Administrator، Inc.

Bulgarian

Термините HDMI, Интерфейс за мултимедия с висока разделителна способност, Търговски облик HDMI и логотипите на HDMI са търговски или регистрирани марки на HDMI Licensing Administrator, Inc.

Brazilian Portuguese

Os termos e expressões “HDMI”, “Interface multimídia de alta definição da HDMI” e “Trade dress da HDMI”, e os Logotipos da HDMI são marcas comerciais ou marcas registradas da HDMI Licensing Administrator, Inc.

Canadian/French

Les termes HDMI, HDMI High-Definition Multimedia Interface, la présentation commerciale HDMI et les logos HDMI sont des marques ou des marques déposées de HDMI Licensing Administrator, Inc.

Chinese (Simplified)

词语 HDMI、HDMI High-Definition Multimedia Interface (高清晰度多媒体接口)、HDMI 商业外观和 HDMI 徽标均为 HDMI Licensing Administrator, Inc. 的商标或注册商标。

Chinese (Traditional)

HDMI、HDMI 高畫質多媒體介面、HDMI 商業外觀及 HDMI 識別標章等詞彙均為 HDMI Licensing Administrator, Inc. 的商標或註冊商標。

Czech

Výrazy HDMI, HDMI High-Definition Multimedia Interface, vizuální podoba HDMI a loga HDMI jsou ochranné známky nebo registrované ochranné známky společnosti HDMI Licensing Administrator, Inc.

Danish

Termerne HDMI, HDMI High-Definition Multimedia Interface, HDMI-varedesign og HDMI-logoerne er varemærker eller registrerede varemærker tilhørende HDMI Licensing Administrator, Inc.

Dutch

De termen HDMI, HDMI High-Definition Multimedia Interface, HDMI Trade dress en de HDMI logo's zijn handelsmerken of gedeponeerde handelsmerken van HDMI Licensing Administrator, Inc.c.

Farsi

واژه‌ها HDMI، HDMI High-Definition Multimedia Interface، HDMI Trade Dress و HDMI Logos عبارتند از علائم تجاری ثبت شده یا علائم تجاری ثبت شده شرکت HDMI Licensing Administrator، Inc.

Finnish

Termit HDMI ja HDMI High-Definition Multimedia Interface, HDMI-tavaramerkin visuaalinen ilme ja HDMI-logot ovat tavaramerkkejä tai rekisteröityjä tavaramerkkejä, jotka omistaa HDMI Licensing Administrator, Inc.

French

Les termes HDMI, interface multimédia haute définition HDMI et habillage commercial HDMI, et les logos HDMI sont des marques commerciales et des marques déposées de HDMI Licensing Administrator, Inc.

German

Die Begriffe HDMI, HDMI High-Definition Multimedia Interface, HDMI-Aufmachung (HDMI Trade Dress) und die HDMI-Logos sind Marken oder eingetragene Marken von HDMI Licensing Administrator, Inc.

Greek

Οι όροι HDMI, Διεπαφή Πολυμέσων Υψηλής Ευκρίνειας HDMI, Εμπορική διαμόρφωση (trade dress) HDMI και τα λογότυπα HDMI, είναι εμπορικά σήματα ή εμπορικά σήματα κατατεθέντα της εταιρείας HDMI Licensing Administrator, Inc.

Hungarian

A HDMI, a HDMI High-Definition Multimedia Interface és a HDMI Trade dress kifejezések, valamint a HDMI emblémák a HDMI Licensing Administrator, Inc. védjegyei vagy bejegyzett védjegyei.

Indonesian

Istilah HDMI, Antarmuka Multimedia dengan Definisi Lengkap HDMI, desain Dagang HDMI, dan Logo HDMI adalah merek dagang atau merek dagang terdaftar HDMI Licensing Administrator, Inc.

Italian

I termini HDMI, Interfaccia multimediale ad alta definizione HDMI (HDMI High-Definition Multimedia Interface), immagine commerciale HDMI (HDMI Trade dress) e i loghi HDMI sono marchi commerciali o marchi commerciali registrati di HDMI Licensing Administrator, Inc.

Japanese

HDMI, HDMI High-Definition Multimedia Interfaceという語、HDMIのトレードドレスおよびHDMIのロゴは、HDMI Licensing Administrator, Inc.の商標または登録商標です。

Korean

HDMI, HDMI High-Definition Multimedia Interface(고화질 멀티미디어 인터페이스), HDMI 트레이드 드레스 및 HDMI 로고라는 용어는 HDMI Licensing Administrator, Inc. 의 상표 또는 등록 상표입니다.

Malay

Istilah HDMI, Antara Muka Multimedia Definisi Tinggi HDMI, Ciri Penampilan visual (Trade dress) HDMI dan Logo HDMI ialah tanda dagangan atau tanda dagangan berdaftar HDMI Licensing Administrator, Inc.

Norwegian

Begrepe HDMI, HDMI High-Definition Multimedia Interface, HDMI-merkevarer og HDMI-logoene er varemerker eller registrerte varemerker som tilhører HDMI Licensing Administrator, Inc.

Polish

Terminy „HDMI” oraz „Multimedialny interfejs wysokiej jakości HDMI”, charakterystyczny kształt produktów HDMI (HDMI trade dress) oraz Logo HDMI stanowią znaki towarowe lub zastrzeżone znaki towarowe spółki HDMI Licensing Administrator, Inc.

Portuguese

Os termos HDMI, HDMI High-Definition Multimedia Interface (interface multimédia de alta-definição), a apresentação comercial HDMI e os Logótipos HDMI são marcas comerciais ou marcas registadas da HDMI Licensing Administrator, Inc.

Romanian

Termenii HDMI, Interfață multimedia de înaltă definiție HDMI, Imaginea comercială HDMI și Siglele HDMI sunt mărci comerciale sau mărci comerciale înregistrate ale HDMI Licensing Administrator, Inc.

Russian

Термины HDMI, HDMI High-Definition Multimedia Interface, фирменный стиль HDMI и логотип HDMI являются товарными знаками или зарегистрированными товарными знаками компании HDMI Licensing Administrator, Inc.

Slovak

Pojmy HDMI, HDMI High-Definition Multimedia Interface, HDMI Trade dress a logá HDMI sú ochranné známky alebo registrované ochranné známky spoločnosti HDMI Licensing Administrator, Inc.

Slovenian

Izrazi HDMI, visokoločljivostni večpredstavnostni vmesnik HDMI (High-Definition Multimedia Interface), trgovska podoba HDMI in logotipi HDMI so blagovne znamke ali registrirane blagovne znamke družbe HDMI Licensing Administrator, Inc.

Spanish (Latin America)

Los términos HDMI, HDMI High-Definition Multimedia Interface, la Imagen comercial de HDMI (Trade dress) y los logotipos de HDMI son marcas comerciales o marcas registradas de HDMI Licensing Administrator, Inc.

Spanish (Spain)

Los términos HDMI, HDMI High-Definition Multimedia Interface (interfaz multimedia de alta definición), HDMI Trade Dress (diseño e imagen comercial HDMI) y los logotipos HDMI son marcas

comerciales o marcas registradas de HDMI Licensing Administrator, Inc.

Swedish

Termerna HDMI, HDMI High-Definition Multimedia Interface, HDMI Trade dress och HDMI-logotyperna är varumärken eller registrerade varumärken som tillhör HDMI Licensing Administrator, Inc.

Thai

คำว่า HDMI, HDMI High-Definition Multimedia Interface, HDMI Trade dress และโลโก้ HDMI เป็นเครื่องหมายการค้าหรือเครื่องหมายการค้าจดทะเบียนของ HDMI Licensing Administrator, Inc.

Turkish

HDMI, HDMI Yüksek Çözünürlüklü Multimedya Ara Yüzü terimleri, HDMI Ticari takdim şekli ve HDMI Logoları HDMI Licensing Administrator, Inc.'nin ticari markaları veya tescilli ticari markalarıdır.

Ukrainian

Терміни HDMI, HDMI High-Definition Multimedia Interface, фірмовий стиль HDMI та логотипи HDMI є торговельними марками або зареєстрованими торговельними марками компанії HDMI Licensing Administrator, Inc.

Vietnamese

Các thuật ngữ HDMI, Giao diện Đa phương tiện Độ nét Cao HDMI, Nhận diện thương mại HDMI và Logo HDMI là các nhãn hiệu thương mại hoặc nhãn hiệu thương mại đã đăng ký của HDMI Licensing Administrator, Inc.

2. TCO Certified

A third-party certification according to ISO 14024



Toward sustainable IT products

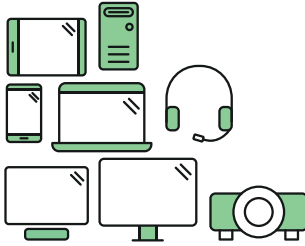

Say hello to a more sustainable product

IT products are associated with a wide range of sustainability risks throughout their life cycle. Human rights violations are common in the factories. Harmful substances are used both in products and their manufacture. Products can often have a short lifespan because of poor ergonomics, low quality and when they are not able to be repaired or upgraded.

This product is a better choice. It meets all the criteria in TCO Certified, the world's most comprehensive sustainability certification for IT products. Thank you for making a responsible product choice, that help drive progress towards a more sustainable future!

Criteria in TCO Certified have a life-cycle perspective and balance environmental and social responsibility. Conformity is verified by independent and approved verifiers that specialize in IT products, social responsibility or other sustainability issues. Verification is done both before and after the certificate is issued, covering the entire validity period. The process also includes ensuring that corrective actions are implemented in all cases of factory non-conformities. And last but not least, to make sure that the certification and independent verification is accurate, both TCO Certified and the verifiers are reviewed regularly.

Want to know more?

Read information about TCO Certified, full criteria documents, news and updates at [tcocertified.com](https://www.tcocertified.com). On the website you'll also find our Product Finder, which presents a complete, searchable listing of certified products.

User define mode is used for TCO Certified compliance. (DUT Reset firstly, if information appears, please select "Proceed", otherwise, go ahead.)
(Only applicable to the model of application)



Toward sustainable IT products

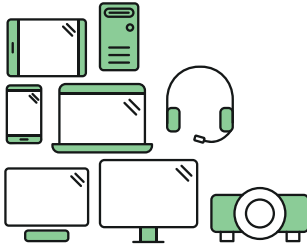

Say hello to a more sustainable product

IT products are associated with a wide range of sustainability risks throughout their life cycle. Human rights violations occur in the supply chain. Harmful substances are used both in products and their manufacture. Products can often have a short lifespan because of poor ergonomics, low quality and when they are not able to be repaired or upgraded.

This product is a better choice. It meets all the criteria in TCO Certified, the world's most comprehensive sustainability certification for IT products. Additionally, it fulfills the requirements of TCO Certified Edge, the supplemental certification that recognizes leading-edge products that exceed typical performance in a particular sustainability attribute. At our Product Finder (tcocertified.com/product-finder) you can find out which TCO Certified Edge criterion or criteria this product meets.

Criteria in TCO Certified have a life-cycle perspective and balance environmental and social responsibility. Compliance is verified by independent verification organizations that specialize in IT products, social responsibility or other sustainability issues. Verification is done both before and after the certificate is issued, covering the entire validity period. The process also includes ensuring that corrective actions are implemented in all cases of factory non-conformities.

Thank you for making a responsible product choice, that help drive progress towards a more sustainable future!

Want to know more?

Read information about TCO Certified, full criteria documents, news and updates at tcocertified.com. On the website you'll also find our Product Finder, which presents a complete, searchable listing of certified products.

**User define mode is used for TCO Certified compliance. (DUT Reset firstly, if information appears, please select “Proceed”, otherwise, go ahead.)
(Only applicable to the model of application)**

3. Regulatory Information

EPEAT (Only applicable to the model of application)

(www.epeat.net)



The EPEAT (Electronic Product Environmental Assessment Tool) program evaluates

computer desktops, laptops, and monitors based on environmental criteria developed through an extensive stakeholder consensus process supported by US EPA.

EPEAT system helps purchasers in the public and private sectors evaluate, compare and select desktop computers, notebooks and monitors based on their environmental attributes. EPEAT also provides a clear and consistent set of performance criteria for the design of products, and provides an opportunity for manufacturers to secure market recognition for efforts to reduce the environmental impact of its products.

Benefits of EPEAT (Only applicable to EPEAT registered model)

Reduce use of primary materials.
Reduce use of toxic materials.
Avoid the disposal of hazardous waste.

EPEAT'S requirement that all registered products meet ENERGY STAR's energy efficiency specifications, means that these products will consume less energy throughout their life.

Note: For EPEAT related information please refer to <MMD EPEAT Declaration> via URL: <https://mmdmonitors.com/corporate-social-responsibility/> since PHILIPS monitor EPEAT registration manufacturer is MMD-Monitors & Displays Nederland B.V.

Energy Star Declaration (Only applicable to EPA certified model)

(www.energystar.gov)



ENERGY STAR is a program run by the U.S. Environmental Protection Agency (EPA) and U.S. Department of Energy (DOE) that promotes energy

efficiency.

This product qualifies for ENERGY STAR in the "default" settings and this is the setting in which power savings will be achieved.

Changing the factory default picture settings or enabling other features will increase power consumption that could exceed the limits necessary to qualify for ENERGY STAR rating.

For more information on the ENERGY STAR program, refer to energystar.gov.

ⓘ Note

- To prevent possible hearing damage, do not listen at high volume levels for long periods.
- Um mögliche Hörschäden zu verhindern, ist ein dauerhaftes Hören bei großer Lautstärke zu vermeiden.
- We recommend you switch off the monitor when it is not in use for a long time.

(CE Only applicable to the model of application)

CE Declaration of Conformity (English)

This device complies with the requirements set out in the Council Directive on the Approximation of the Laws of the Member States relating to Electromagnetic Compatibility Directive (2014/30/EU), Low-voltage Directive (2014/35/EU), ErP Directive (2009/125/EC), RoHS directive (2011/65/EU) and Radio Equipment Directive (2014/53/EU) (for Radio Equipment)

This product has been tested and found to comply with the harmonized standards for Information Technology Equipment, these harmonized standards published under Directives of Official Journal of the European Union.

(Arabic) CE إعلان مطابقة

يتوافق هذا الجهاز مع المتطلبات الواردة في توجيه المجلس بشأن تقريب قوانين الدول الأعضاء المتعلقة بالتوافق الكهرومغناطيسي (2014/30/EU) وتوجيه الفولطية المنخفضة (2014/35/EU) وتوجيه ErP (2009/125/EC) وتوجيه أجهزة الراديو RoHS (2011/65/EU) (2014/53/EU) (فيما يخص معدات الراديو).

يتوافق مع المعايير المنسقة الخاصة بأجهزة تكنولوجيا المعلومات، وهذه المعايير المنسقة منشورة بتوجيهات الجريدة الرسمية للاتحاد الأوروبي.

CE декларация за съответствие (Bulgarian)

Това устройство отговаря на изискванията, посочени в Директивата на Съвета за сближаване на законодателствата на държавите-членки относно електромагнитната съвместимост (2014/30/EC), Директивата за ниско напрежение (2014/35/EC), Директивата за определяне на изискванията за екодизайн към продукти, свързани с енергопотреблението (2009/125/EO), Директивата относно ограничението

за употребата на определени опасни вещества в електрическото и електронното оборудване (2011/65/EC) и Директивата по отношение на радиооборудването (2014/53/EC) (за радиооборудване)

Този продукт е тестван и съответства на хармонизираните стандарти за съоръжения за информационните технологии, тези хармонизирани стандарти са публикувани под Директиви на „Официален вестник на Европейския съюз“.

សេចក្តីប្រកាសអនុវត្តន៍តាមស្តង់ដារ CE (Cambodian)

ឧបករណ៍នេះ អនុលោមតាម លក្ខខណ្ឌតម្រូវឱ្យមាន ដូចមានកំណត់ នៅក្នុងសេចក្តីណែនាំរបស់គ្រូបប្រឹក្សា ស្តីពីភាពប្រហាក់ប្រហែលគ្នា នៃច្បាប់ធានា របស់រដ្ឋសមាជិកពាក់ព័ន្ធនឹង សេចក្តីណែនាំ ស្តីពី ភាពស៊ីសង្វាក់គ្នា ផ្នែកអេឡិចត្រូម៉ាញ៉េទិក (2014/30/EU), សេចក្តីណែនាំ ស្តីពី កម្លាំងអគ្គិសនីទាប (2014/35/EU), សេចក្តីណែនាំ ស្តីពី ErP (2009/125/EC), សេចក្តីណែនាំ ស្តីពី RoHS (2011/65/EU) និង សេចក្តីណែនាំ ស្តីពី បរិក្ខារវិទ្យុ (2014/53/EU) (សម្រាប់ បរិក្ខារវិទ្យុ)

ផលិតផលនេះត្រូវបានធ្វើតេស្តសាកល្បង និងរកឃើញថា សមស្របតាមបទដ្ឋានសុខដុមនីយកម្មសម្រាប់ឧបករណ៍បច្ចេកវិទ្យាព័ត៌មាន ហើយបទដ្ឋានសុខដុមនីយកម្មទាំងនេះ ត្រូវបានចែកចាយផ្សាយនៅក្នុងសេចក្តីណែនាំវិនិច្ឆ័យសម្រាប់របស់សហភាពអឺរ៉ុប ។

CE 符合性声明 (Chinese Simplified)

此设备符合在电磁兼容指令 (2014/30/EU)、低电压指令 (2014/35/EU)、ErP 指令 (2009/125/EC)、RoHS 指令 (2011/65/EU) 和无线电设备指令 (2014/53/EU) 方面协调统一各成员国法律的理事会指令所规定的要求 (针对无线电设备)。

此产品经检测证实，符合与信息技术设备相关的协调标准，这些协调标准依照欧盟官方公报的指令进行发布。

CE 符合性聲明 (Chinese Traditional)

本裝置遵守歐洲議會指令中說明在相關電磁相容性指令 (2014/30/EU)、低電壓指令 (2014/35/EU)、ErP 指令 (2009/125/EC)、RoHS 指令 (2011/65/EU) 及無線電設備指令 (2014/53/EU) (適用無線電設備) 之成員國相似法案要求。

本產品經過測試，證實符合歐盟公報所公布之資訊科技設備調和標準。

CE izjava o sukladnosti (Croatian)

Ovaj uređaj sukladan je zahtjevima utvrđenima u direktivi vijeća o približavanju zakona država članica koji se odnose na direktivu o elektromagnetkoj kompatibilnosti (2014/30/EU), niskonaponsku direktivu (2014/35/EU), ErP direktivu (2009/125/EZ), RoHS direktivu (2011/65/EU) i direktivu o radijskim uređajima (2014/53/EU) (za radijske uređaje).

Ovaj proizvod ispitan je i utvrđena je njegov sukladnost s usklađenim standardima za informatičku tehnologiju, ti usklađeni standardi objavljeni su u okviru direktiva službenog glasnika Europske unije.

Prohlášení o shodě CE (Czech)

Toto zařízení splňuje požadavky harmonizační směrnice zákonů členských zemí o elektromagnetické kompatibilitě (2014/30/EU), směrnice o nízkém napětí (2014/35/EU), směrnice ErP (2009/125/EU), směrnice RoHS (2011/65/EU) a směrnice o rádiovém vybavení (2014/53/EU) (pro rádiové vybavení).

Na základě testování tohoto produktu bylo zjištěno, že splňuje harmonizované normy pro výpočetní techniku, které byly zveřejněny v oficiálním věstníku směrnic Evropské unie.

CE-overensstemmelseserklæring (Danish)

Denne enhed opfylder kravene i Rådets direktiv om indbyrdes tilnærmelse af medlemsstaternes lovgivning vedrørende elektromagnetisk kompatibilitet (2014/30/EU), lavspændingsdirektivet (2014/35/EU), ErP-direktivet (2009/125/EF), RoHS-direktivet (2011/65/EU) og direktivet om radioudstyr (2014/53/EU).

Dette produkt er blevet testet og er fundet i overensstemmelse med de harmoniserede standarder for IT-udstyr. Disse harmoniserede standarder er offentliggjort i Den Europæiske Unions Tidende under Direktiver.

CE-verklaring van conformiteit (Dutch)

Dit apparaat voldoet aan de vereisten als uiteengezet in de Richtlijn van de Raad inzake de Onderlinge aanpassing van de Wetgeving der Lidstaten met betrekking tot de Richtlijn Elektromagnetische Compatibiliteit (2014/30/EU), Laagspanningsrichtlijn (2014/35/EU), ErP-richtlijn (2009/125/EG), RoHS-richtlijn (2011/65/EU) en Richtlijn inzake Radio-apparatuur (2014/53/EU) (voor Radio-apparatuur).

Dit product is getest en voldoet aan de geharmoniseerde standaarden voor apparatuur voor informaticatechnologie. Deze geharmoniseerde standaarden zijn gepubliceerd onder de Richtlijnen van het officiële tijdschrift van de Europese Unie.

CE-yhdenmukaisuusilmoitus (Finnish)

Tämä laite täyttää neuvoston direktiivin vaatimukset, jotka on asetettu jäsenvaltioiden lainsäädännön lähentämisestä liittyen elektromagneettisen yhteensopivuuteen (2014/30/EU), matalajännitedirektiiviin (2014/35/EU), ErP-direktiiviin (2009/125/EC), RoHS-direktiiviin (2011/65/EU) ja radiojännitedirektiiviin (2014/53/EU) (radiolaitteille).

Tämä tuote on testattu ja sen on havaittu olevan informaatioteknologisten laitteiden harmonisoitujen standardien mukainen. Nämä harmonisoidut standardit on julkaistu Euroopan yhteisöjen virallisessa lehdessä Direktiivit-osassa.

Déclaration de conformité CE (French)

Cet appareil respecte les exigences énoncées dans la directive du Conseil sur le rapprochement des législations des États membres concernant la directive Compatibilité électromagnétique (2014/30/UE), la directive Basse tension (2014/35/UE), la directive ErP (2009/125/CE), la directive RoHS (2011/65/UE) et la directive Équipements radioélectriques (2014/53/UE) (pour les équipements radioélectriques).

Ce produit a été testé et jugé conforme aux normes harmonisées pour les équipements informatiques. Ces normes harmonisées sont publiées sous la rubrique Directives du Journal Officiel de l'Union Européenne.

CE-Konformitätserklärung (German)

Dieses Gerät stimmt mit den Anforderungen der Richtlinie des Rates zur Angleichung der Rechtsvorschriften der Mitgliedstaaten in Bezug auf die Richtlinie zur elektromagnetischen Verträglichkeit (2014/30/EU), der Niederspannungsrichtlinie (2014/35/EU), der ErP-Richtlinie (2009/125/EG), der RoHS-Richtlinie (2011/65/EU) und der Richtlinie über Funkanlagen (2014/53/EU) (für Funkanlagen) überein.

Dieses Produkt wurde getestet und als mit den harmonisierten Standards für Geräte der Informationstechnologie übereinstimmend befunden; diese harmonisierten Standards werden unter den Richtlinien des Amtsblatts der Europäischen Union veröffentlicht.

Δήλωση συμμόρφωσης ΕΕ (Greek)

Αυτή η συσκευή συμμορφώνεται με τις απαιτήσεις της Οδηγίας του Συμβουλίου για την προσέγγιση των νομοθεσιών των κρατών μελών σχετικά με την Οδηγία για την ηλεκτρομαγνητική συμβατότητα (2014/30/

ΕΕ), την Οδηγία περί χαμηλής τάσης (2014/35/ΕΕ), την Οδηγία για τα συνδεδεμένα με ενέργεια προϊόντα (ErP 2009/125/ΕΚ), την Οδηγία για τον περιορισμό της χρήσης ορισμένων επικίνδυνων ουσιών σε ηλεκτρικό και ηλεκτρονικό εξοπλισμό (RoHS 2011/65/ΕΕ) και την Οδηγία για τον ραδιοεξοπλισμό (2014/53/ΕΕ).

Το προϊόν αυτό έχει ελεγχθεί και διαπιστωθεί ότι συμμορφώνεται με τα εναρμονισμένα πρότυπα για τον Εξοπλισμό Τεχνολογίας Πληροφορικής, όπως αυτά έχουν δημοσιευθεί στην Επίσημα Εφημερίδα της Ευρωπαϊκής Ένωσης.

CE अनुपालन की घोषणा (Hindi)

यह इविआस वदियुत चुंबकीय अनुकूलता दिशानरिदेश (2014/30/EU), नमिन-वोल्टेज दिशानरिदेश (2014/35/EU), ErP दिशानरिदेश (2009/125/EC), RoHS दिशानरिदेश (2011/65/EU) और रेडियो उपकरण दिशानरिदेश (2014/53/EU) रेडियो उपकरण के लिए के संबंध में सदस्य देशों के कानूनों के सादृश्य होने पर परषिद दिशानरिदेश में निर्धारित अपेक्षाओं का पालन करता है।

इस उत्पाद की जाँच की गई है और इसे सूचना तकनीक उपकरण हेतु अनुकूलति मानकों का पालन करने वाला पाया गया है। ये अनुकूलति मानक यूरोपीय संघ के आधिकारिक पत्रिका के दिशानरिदेशों के अंतर्गत प्रकाशित किए गए हैं।

CE-megfelelőési nyilatkozat (Hungarian)

Ez a készülék megfelel a tagállami jogszabályok közelítéséről szóló tanácsi irányelvben meghatározott követelményeknek a következő irányelvekre vonatkozóan: elektromágneses kompatibilitásról szóló irányelv (2014/30/EU), alacsony feszültségről szóló irányelv (2014/35/EU), ErP-irányelv (2009/125/EK), RoHS-irányelv (2011/65/EU) és rádióberendezésekről szóló irányelv (2014/53/EU) (rádióberendezések esetén).

Ez a termék vizsgálatnak lett alávetve, amelyen megfelelt az információtechnológiai berendezések harmonizált szabványainak. Ezek a

harmonizált szabványok az Európai Unió Hivatalos Lapjának irányelvei között lettek közzétéve.

Pernyataan Kesesuaian CE (Indonesian)

Perangkat ini mematuhi ketentuan-ketentuan yang ditetapkan dalam Arahan Dewan tentang Perkiraan Undang-Undang Negara-Negara Anggota berkenaan dengan Arahan Kompatibilitas Elektromagnetik (2014/30/EU), Arahan Voltase rendah (2014/35/EU), Arahan ErP (2009/125/EC), Arahan RoHS (2011/65/EU) dan Arahan Peralatan Radio (2014/53/EU)(untuk Peralatan Radio).

Produk ini telah diuji dan dinyatakan sesuai standar keselarasan untuk Peralatan Teknologi Informasi, standar keselarasan diterbitkan berdasarkan Petunjuk Jurnal Resmi Uni Eropa.

Dichiarazione di conformità CE (Italian)

Questo dispositivo è conforme ai requisiti stabiliti dalla direttiva del Consiglio concernente il ravvicinamento delle legislazioni degli Stati membri relativa alla Direttiva sulla compatibilità elettromagnetica (2014/30/UE), Direttiva sulla bassa tensione (2014/35/UE), Direttiva ErP (2009/125/CE), Direttiva RoHS (2011/65/UE) e Direttiva sulle apparecchiature radio (2014/53/UE) (per apparecchiature radio).

Il presente prodotto è stato collaudato e trovato conforme con gli standard armonizzati per le apparecchiature informatiche, tali standard armonizzati sono pubblicati nelle Direttive del Giornale Ufficiale dell'Unione Europea.

CE 適合宣言書 (Japanese)

この装置は、電磁両立性指令 (2014/30/EU)、低電圧指令 (2014/35/EU)、ErP 指令 (2009/125/EC)、RoHS 指令 (2011/65/EU) および無線機器指令 (2014/53/EU) (無線機器向け) に関連した、加盟国の法律の擦

り合わせに対する理事会指令に定められた要件を満たしています。

本製品は試験の結果、情報技術機器の整合規格に準拠していることが判明しています。その整合規格は、欧州連合官報の指令の下で公開されています。

CE 적합성 선언 (Korean)

이 장치는 전자파 적합성 지침 (2014/30/EU), 저전압 지침 (2014/35/EU), ErP 지침 (2009/125/EC), RoHS 지침 (2011/65/EU) 및 무선 장비 지침 (2014/53/EU) (무선 장비용) 과 관련하여 회원국 법률 간의 조화에 대해 유럽연합 이사회 지침에서 명시된 요구 사항을 준수합니다 ..

이 제품은 테스트를 거쳐 유럽연합 공보의 지침에 발표된 정보통신기기에 대한 조화 표준을 준수하는 것으로 밝혀졌습니다 .

CE-samsvarserklæring (Norwegian)

Denne enheten er i samsvar med kravene fastsatt i rådsdirektiv om tilnærming av lover i medlemslandene relatert til direktivene om Elektromagnetisk kompatibilitet (2014/30/EU), Lavspenning (2014/35/EU), Økodesign (2009/125/EF), Farlige stoffer i elektrisk og elektronisk utstyr (2011/65/EU) og Radioutstyr (2014/53/EU).

Dette produktet er testet og funnet å overholde de harmoniserte standarder for IT-utstyr. Disse harmoniserte standardene er utgitt under Direktiver i Den europeiske unions tidende.

Deklaracja zgodności CE (Polish)

Urządzenie to jest zgodne z wymogami dyrektywy Rady w sprawie zbliżenia ustawodawstw Państw Członkowskich odnoszących się do dyrektywy w sprawie kompatybilności elektromagnetycznej (2014/30/UE), dyrektywy niskonapięciowej (2014/35/UE), dyrektywy ErP (2009/125/WE), dyrektywy RoHS (2011/65/UE)

oraz dyrektywy w sprawie urządzeń radiowych (2014/53/UE) (w przypadku urządzeń radiowych).

Produkt ten został poddany testom i stwierdzono jego zgodność z normami zharmonizowanymi dla urządzeń technologii informacyjnej; normy zharmonizowane zostały opublikowane w dyrektywach w Dzienniku Urzędowym Unii Europejskiej.

Declaração de conformidade CE (Portuguese)

Este dispositivo cumpre os requisitos estabelecidos na Diretiva do Conselho relativa à aproximação das legislações dos Estados-membros respeitantes a Compatibilidade Eletromagnética (2014/30/UE), Diretiva de Baixa Tensão (2014/35/UE), Diretiva ErP (2009/125/CE), Diretiva RoHS (2011/65/UE) e Diretiva de Equipamentos de Rádio (2014/53/UE) (para equipamentos de rádio).

Este produto foi testado e considerado em conformidade com as normas harmonizadas para Equipamentos de Tecnologia de Informação, publicadas nas Diretivas do Jornal Oficial da União Europeia.

Declaração de Conformidade CE (Portuguese Brazil)

Este dispositivo está em conformidade com os requisitos determinados na Diretriz do Conselho na Aproximação das Leis dos Estados Membros em relação à Diretriz de Compatibilidade Magnética (2014/30/UE), Diretriz de Baixa Tensão (2014/35/UE), Diretriz ErP (2009/125/CE), Diretriz RoHS (2011/65/UE) e Diretriz de Equipamentos de Rádio (2014/53/UE) (para Equipamentos de Rádio).

Este produto foi testado e está em conformidade com as normas

harmonizadas para Equipamentos de Tecnologia da Informação, estas normas harmonizadas publicadas sob as diretivas do Jornal Oficial da União Europeia.

Declarație de conformitate CE (Romanian)

Acest dispozitiv respectă cerințele prevăzute în Directiva Consiliului privind armonizarea legislației statelor membre referitoare la Directiva privind compatibilitatea electromagnetică (2014/30/UE), Directiva privind limitele de tensiune (2014/35/UE), Directiva ErP (2009/125/CE), Directiva RoHS (2011/65/UE) și Directiva privind echipamentele radio (2014/53/UE) (pentru echipamentele radio).

Acest produs a fost testat și s-a constatat că este în conformitate cu standardele armonizate pentru echipamentele de tehnologia informației. Aceste standarde armonizate sunt publicate în conformitate cu directivele din Jurnalul Oficial al Uniunii Europene.

Декларация соответствия CE (Russian)

Данное устройство соответствует требованиям, установленным в Директиве Совета о сближении законодательств стран-членов в отношении директивы электромагнитной совместимости (2014/30/UE), директивы по низковольтному электрооборудованию (2014/35/UE), директивы ErP (2009/125/EC), директивы RoHS (2011/65/EU) и директивы о радиооборудовании (2014/53/UE) (на радиоаппаратуру).

После проведения испытаний было признано, что устройство соответствует согласованным стандартам для оборудования информационных технологий, опубликованным в разделе «Директивы» Официального вестника Европейского союза.

CE Deklaracija o usaglašenosti (Serbian)

Ovaj uređaj ispunjava zahteve iz Direktive Saveta o približavanju zakona država članica u vezi s Direktivom o elektromagnetnoj kompatibilnosti (2014/30/EU), Direktivom o niskonaponskoj opremi (2014/35/EU), Direktivom o zahtevima za ekodizajn proizvoda koji koriste energiju (2009/125/EZ), Direktivom o primeni opasnih supstanci u električnoj i elektronskoj opremi (2011/65/EU) i Direktivom za radio opremu (2014/53/EU) (za radio opremu).

Ovaj proizvod je testiran i u saglasnosti je sa harmonizovanim standardima za Proizvode informacione tehnologije, a ovi harmonizovani standardi su objavljeni u okviru Direktiva Službenog lista Evropske unije.

CE Uygunluk Beyanı (Slovak)

Toto zariadenie spĺňa požiadavky uvedené v smernici Rady o aproximácii práva členských štátov, ktoré sa týkajú smernice (2014/30/EÚ), smernice o nízkom napätí (2014/35/EÚ), smernice ErP (2009/125/ES), smernice RoHS (2011/65/EÚ) a smernice o rádiových zariadeniach (2014/53/EÚ) (pre rádiové zariadenia).

Tento výrobok sa skúšal a zistilo sa, že vyhovuje harmonizovaným normám pre zariadenia informačných technológií, pričom tieto harmonizované normy boli uverejnené v rámci smerníc oficiálneho žurnála Európskej únie.

CE-izjava o skladnosti (Slovenian)

Ta naprava je skladna z zahtevami, opredeljenimi v direktivi Sveta o približevanju zakonodaje držav članic v zvezi z Direktivo o elektromagnetni združljivosti (2014/30/EU), Direktivo o nizki napetosti (2014/35/EU), Direktivo ErP (2009/125/ES), Direktivo RoHS

(2011/65/EU) in Direktivo o radijski opremi (2014/53/EU) (za radijsko opremo).

Ta izdelek je bil preskušeni in v teh preskusih je bilo ugotovljeno, da je skladen z usklajenimi standardi za opremo za informacijsko tehnologijo. Ti usklajeni standardi so objavljeni v direktivah v Uradnem listu Evropske unije.

Declaración de conformidad de CE (Spanish)

Este dispositivo cumple los requisitos establecidos en la Directiva del Consejo sobre la Aproximación de las Leyes de los Estados Miembros en relación con la Directiva de compatibilidad electromagnética (2014/30/UE), la Directiva de baja tensión (2014/35/UE), la Directiva ErP (2009/125/EC), la Directiva RoHS (2011/65/UE) y la Directiva de equipos de radio (2014/53/UE) (para equipos de radio).

Se ha comprobado que este equipo cumple las normas armonizadas para los Equipos de Tecnología de la Información. Se han publicado estas normas armonizadas según las Directivas del Diario Oficial de la Unión Europea.

CE-försäkran om överensstämmelse (Swedish)

Denna enhet uppfyller kraven i rådets direktiv om närmande av medlemsstaternas lagstiftning för direktivet om elektromagnetisk kompatibilitet (2014/30/EU), lågspänningsdirektivet (2014/35/EU), ErP-direktivet (2009/125/EG), RoHS-direktivet (2011/65/EU) och direktivet om radioutrustning (2014/53/EU) (för radioutrustning).

Denna produkt har testats och överensstämmer med harmoniserade

standarder för IT-utrustning. Dessa harmoniserade standarder har publicerats under direktiven i Europeiska unionens officiella tidning.

คำประกาศการดำเนินการปฏิบัติตามข้อกำหนด CE (Thai)

อุปกรณ์นี้สอดคล้องกับความต้องการที่กำหนดไว้ในข้อกำหนดของสภาในเรื่องของการประมาณของกฎหมายของประเทศสมาชิกที่เกี่ยวข้องกับข้อกำหนดความเข้ากันได้ของคลื่นแม่เหล็กไฟฟ้า (2014/30/EU), ข้อกำหนดแรงดันไฟฟ้าต่ำ (2014/35/EU), ข้อกำหนด ErP (2009/125/EC), ข้อกำหนด RoHS (2011/65/EU) และข้อกำหนดอุปกรณ์วิทยุ (2014/53/EU) (สำหรับอุปกรณ์วิทยุ).

ผลิตภัณฑ์นี้ได้รับการทดสอบ และพบว่าสอดคล้องกับมาตรฐานที่เกี่ยวข้องสำหรับอุปกรณ์เทคโนโลยีสารสนเทศ ซึ่งมาตรฐานที่เกี่ยวข้องของเหล่านี้มีการเผยแพร่ภายใต้ข้อกำหนดของวารสารอย่างเป็นทางการของสหภาพยุโรป

CE Uygunluk Beyanı (Turkish)

Bu aygıt, Elektromanyetik Uyumluluk Yönergesi (2014/30/EU), Düşük Gerilim Yönergesi (2014/35/EU), ErP Yönergesi (2009/125/EC), RoHS Yönergesi (2011/65/EU) ve Radyo Donanımı Yönergesiyle (2014/53/EU) (Radyo Donanımı için) ilgili Üye Ülkelerin Mevzuatının Yakınlaştırılması konusunda Konsey Yönergesinde belirtilen gereksinimlerle uyumludur.

Bu ürün test edilmiş ve Bilgi Teknolojisi Donanımına yönelik uyumlaştırılmış standartlara uygun olduğu görülmüştür; bu uyumlaştırılmış standartlar Avrupa Birliği Resmi Gazetesi'nin Yönergeler kısmı altında yayımlanmıştır.

Декларація ЄС про відповідність (Ukrainian)

Цей пристрій відповідає вимогам, визначеним у Директиві Ради з питань адаптації законодавства держав-членів відповідно до Директиви Європейського союзу (2014/30/EU) щодо електромагнітної

сумісності, Директиви (2014/35/EU) щодо низьковольтних пристроїв, Директиви (2009/125/EU) щодо екодизайну виробів, зв'язаних з виробництвом електроенергії, Директива (2011/65/EU) щодо обмеження вмісту шкідливих речовин та Директива (2014/53/EU) щодо радіотехнічного обладнання (для радіотехнічного обладнання).

Була проведена перевірка цього виробу і встановлено, що він відповідає вимогам гармонізованих стандартів щодо обладнання інформаційних технологій. Ці гармонізовані стандарти публікуються в рамках Директив у Офіційному журналі Європейського Союзу.

Tuyên Bố Tuân Thủ CE (Vietnamese)

Thiết bị này tuân thủ các yêu cầu đã nêu trong Chỉ thị Hội đồng về Sự Tiệm cận Luật của các Nước Thành viên liên quan đến Chỉ thị tương thích điện từ (2014/30/EU), Chỉ thị điện áp thấp (2014/35/EU), Chỉ thị ErP (2009/125/EC), Chỉ thị RoHS (2011/65/EU) và Chỉ thị thiết bị vô tuyến (2014/53/EU) (đối với Thiết bị vô tuyến).

Sản phẩm này đã được thử nghiệm và chứng nhận là tuân thủ các tiêu chuẩn hài hoà về Thiết bị Công nghệ Thông tin, và các tiêu chuẩn hài hoà này được công bố theo Chỉ thị của Tạp chí Chính thức của Liên minh châu Âu.

Federal Communications Commission (FCC) Notice (U.S. Only)

⊖ This equipment has been tested and found to comply with the limits for a Class B digital device, pursuant to Part 15 of the FCC Rules. These limits are designed to provide reasonable protection against harmful interference in a residential installation. This equipment generates, uses and can radiate radio frequency energy and, if not installed and used in accordance with the instructions, may cause harmful interference to radio communications.

However, there is no guarantee that interference will not occur in a particular installation. If this equipment does cause harmful interference to radio or television reception, which can be determined by turning the equipment off and on, the user is encouraged to try to correct the interference by one or more of the following measures:

- Reorient or relocate the receiving antenna.
- Increase the separation between the equipment and receiver.
- Connect the equipment into an outlet on a circuit different from that to which the receiver is connected.
- Consult the dealer or an experienced radio/TV technician for help.

❗ Changes or modifications not expressly approved by the party responsible for compliance could void the user's authority to operate the equipment.

Use only RF shielded cable that was supplied with the monitor when connecting this monitor to a computer device.

To prevent damage which may result in fire or shock hazard, do not expose this appliance to rain or excessive moisture.

THIS CLASS B DIGITAL APPARATUS MEETS ALL REQUIREMENTS OF THE CANADIAN INTERFERENCE-CAUSING EQUIPMENT REGULATIONS.

FCC Compliance Statement

This device complies with Part 15 of the FCC Rules. Operation is subject to the following two conditions: (1) this device may not cause harmful interference, and (2) this device must accept any interference received, including

interference that may cause undesired operation.

Commission Federale de la Communication (FCC Declaration)

⊖ Cet équipement a été testé et déclaré conforme aux limites des appareils numériques de class B, aux termes de l'article 15 Des règles de la FCC. Ces limites sont conçues de façon à fournir une protection raisonnable contre les interférences nuisibles dans le cadre d'une installation résidentielle.

CET appareil produit, utilise et peut émettre des hyperfréquences qui, si l'appareil n'est pas installé et utilisé selon les consignes données, peuvent causer des interférences nuisibles aux communications radio. Cependant, rien ne peut garantir l'absence d'interférences dans le cadre d'une installation particulière. Si cet appareil est la cause d'interférences nuisibles pour la réception des signaux de radio ou de télévision, ce qui peut être décelé en fermant l'équipement, puis en le remettant en fonction, l'utilisateur pourrait essayer de corriger la situation en prenant les mesures suivantes:

- Réorienter ou déplacer l'antenne de réception.
 - Augmenter la distance entre l'équipement et le récepteur.
 - Brancher l'équipement sur un autre circuit que celui utilisé par le récepteur.
 - Demander l'aide du marchand ou d'un technicien chevronné en radio/télévision.
- ❗ Toutes modifications n'ayant pas reçu l'approbation des services compétents en matière de

conformité est susceptible d'interdire à l'utilisateur l'usage du présent équipement.

N'utiliser que des câbles RF armés pour les connexions avec des ordinateurs ou périphériques.

CET APPAREIL NUMERIQUE DE LA CLASSE B RESPECTE TOUTES LES EXIGENCES DU REGLEMENT SUR LE MATERIEL BROUILLEUR DU CANADA.

EN55022 or EN55032 Compliance (Czech Republic Only)

This device belongs to category B devices as described in EN55022 or EN55032, unless it is specifically stated that it is a Class A device on the specification label. The following applies to devices in Class A of EN55022 or EN55032 (radius of protection up to 30 meters). The user of the device is obliged to take all steps necessary to remove sources of interference to telecommunication or other devices.

Není-li na typovém štítku výslovně uvedeno, že toto zařízení patří do třídy A, patří mezi zařízení třídy B dle normy EN55022 nebo EN55032. Následující údaje platí pro zařízení třídy A dle normy EN55022 nebo EN55032 (ochranné pásmo do 30 metrů). Uživatel zařízení je povinen provést veškeré nezbytné kroky k odstranění zdrojů rušení telekomunikačních nebo jiných zařízení.

Информация для ЕАС	
Месяц и год производства	См. Этикетку на продукте.
Наименование и местоположение производителя	См. Этикетку на продукте.
Импортер и информация	См. Этикетку на коробке.

(Применяется только к модели приложения)

Ergonomie Hinweis (nur Deutschland)

Der von uns gelieferte Farbmonitor entspricht den in der "Verordnung über den Schutz vor Schäden durch Röntgenstrahlen" festgelegten Vorschriften.

Auf der Rückwand des Gerätes befindet sich ein Aufkleber, der auf die Unbedenklichkeit der Inbetriebnahme hinweist, da die Vorschriften über die Bauart von Störstrahlern nach Anlage III α 5 Abs. 4 der Röntgenverordnung erfüllt sind.

Damit Ihr Monitor immer den in der Zulassung geforderten Werten entspricht, ist darauf zu achten, daß

1. Reparaturen nur durch Fachpersonal durchgeführt werden.
2. nur original-Ersatzteile verwendet werden.
3. bei Ersatz der Bildröhre nur eine bauartgleiche eingebaut wird.

Aus ergonomischen Gründen wird empfohlen, die Grundfarben Blau und Rot nicht auf dunklem Untergrund zu verwenden (schlechte Lesbarkeit und erhöhte Augenbelastung bei zu geringem Zeichenkontrast wären die Folge). Der arbeitsplatzbezogene Schalldruckpegel nach DIN 45 635 beträgt 70dB (A) oder weniger.

⚠️ ACHTUNG: BEIM AUFSTELLEN DIESER GERÄTES DARAUf ACHTEN, DAß NETZSTECKER UND NETZKABELANSCHLUß LEICHT ZUGÄNGLICH SIND.

China RoHS

根据中国大陆《电器电子产品有害物质限制使用管理办法》（也称为中国大陆 RoHS），以下列出部件中可能包含的有害物质的名称和含量。

提示：因型号不同，产品可能不包含以下部分部件，请以产品实际销售配置为准。

部件名称	有害物质					
	铅 (Pb)	汞 (Hg)	镉 (Cd)	六价铬 (Cr(VI))	多溴联苯 (PBB)	多溴二苯醚 (PBDE)
外壳	○	○	○	○	○	○
液晶显示屏	×	○	○	○	○	○
OLED 显示屏	×	○	○	○	○	○
电子水墨屏	×	○	○	○	○	○
电路板组件*	×	○	○	○	○	○
电源适配器	×	○	○	○	○	○
电源线	×	○	○	○	○	○
其它线材	×	○	○	○	○	○
遥控器	×	○	○	○	○	○

本表格依据 SJ/T 11364 的规定编制。
*：电路板组件包括印刷电路板及其构成的零部件，如电阻、电容、集成电路、连接器等。
○：表示该有害物质在该部件所有均质材料中的含量均在 GB/T 26572 规定的限量要求以下。
×：表示该有害物质至少在该部件的某一均质材料中的含量超出 GB/T 26572 规定的限量要求。
备注：以上“×”的部件中，部分含有有害物质超过是由于目前行业技术水平所限，暂时无法实现替代或减量化。

中国 RoHS 合格评定制度标识

为从源头上限制电器电子产品有害物质使用，减少产品废弃后对环境造成的污染，增加绿色产品供给，促进绿色消费，本产品满足《电器电子产品有害物质限制使用管理办法》引用的相关标准要求；根据《电器电子产品有害物质限制使用合格评定制度实施安排》之规定，采用符合性申明之合格评定方式，按规定要求使用如下合格评定标识：



环保使用期限

电器电子产品有害物质限制使用管理办法说明：该电器电子产品含有某些有害物质，在环保使用期限内可以放心使用，超过环保使用期限之后应该进入回收循环系统。

《废弃电器电子产品回收处理管理条例》提示性说明

为了更好地关爱及保护地球，当用户不再需要此产品或产品寿命终止时，请遵守国家废弃电器电子产品回收处理相关法律法规，将其交给当地具有国家认可的回收处理资质的厂商进行回收处理，不当利用或者处置可能会对环境 and 人类健康造成影响。

中国环境标志产品认证提示性说明

(适用于中国环境认证的型号)

- 产品无任何外接输入电源相连时才能实现零能耗状况。
- 保证产品售出后 3 年内提供可更换部件。

臺灣衛服法

1. 警語：使用過度恐傷害視力。

2. 注意事項

(1) 使用 30 分鐘請休息 10 分鐘。

(2) 未滿 2 歲幼兒不看螢幕，2 歲以上每天看螢幕不要超過 1 小時。

Turkish RoHS

Türkiye Cumhuriyeti: EEE Yönetmeliğine Uygundur
(土耳其共和国:符合 EEE 法规)

Ukraine RoHS

Обладнання відповідає вимогам Технічного регламенту щодо обмеження використання деяких небезпечних речовин в електричному та електронному обладнанні, затвердженого постановою Кабінету Міністрів України від 3 грудня 2008 № 1057

(此产品符合由乌克兰内阁决议生效的技术法规：No.1057, 2008 年 12 月 3 日，为关于电子电气产品的危险物质管控的法规)



이 기기는 가정용 (B 급) 전자파 적합 기기로서 주로 가정에서 사용하는 것을 목적으로 하며, 모든 지역에서 사용할 수 있습니다.



この装置は、クラスB情報技術装置です。この装置は、家庭環境で使用することを目的としていますが、この装置がラジオやテレビジョン受信機に近接して使用されると、受信障害を引き起こすことがあります。

取扱説明書に従って正しい取り扱いをして下さい。

VCCI-B

粗分類	化学物質表					
	Pb	Hg	Cd	Cr6+	PBBs	PBDEs
前面ベゼル	○	○	○	○	○	○
背面カバー	○	○	○	○	○	○
スタンド	○	○	○	○	○	○
パネル	適用除外の	○	○	○	○	○
PCBA	適用除外の	○	○	○	○	○
ケーブル & ファイヤ	適用除外の	○	○	○	○	○
リモコン	適用除外の	○	○	○	○	○

*: PCBA はベア印刷回路基板、で構成され、はんだ付けおよび抵抗器、コンデンサ、アレー、コネクタ、チップなど、その表面実装エレメントで構成されます。
注1: 「○」は、計算される物質の含有率が参照含有率を超えていないことを示します。
注2: 「適用除外」項目は、特定の化学物質が JIS C 0950: 2021 の規格により適用除外とされた項目に対応することを意味します。
JIS C 0950: 2021

Restriction on Hazardous Substances statement (India)

This product complies with the “E-Waste (Management) Rules, 2016” CHAPTER V, rule 16, sub-rule (1). Whereas New Electrical and Electronic Equipment and their components or consumables or parts or spares do not contain Lead, Mercury, Cadmium, Hexavalent Chromium, polybrominated biphenyls and polybrominated diphenyl ethers beyond a maximum concentration value of 0.1% by weight in homogenous materials for lead, mercury, hexavalent chromium, polybrominated biphenyls and polybrominated diphenyl ethers and of 0.01% by weight in homogenous materials

for cadmium. except of exemptions set in Schedule 2 of the Rule.

E-Waste Declaration for India



This symbol on the product or on its packaging indicates that this product must not be disposed of with your other household waste. Instead it is your responsibility to dispose of your waste equipment by handing it over to a designated collection point for the recycling of waste electrical and electronic equipment. The separate collection and recycling of your waste equipment at the time of disposal will help to conserve natural resources and ensure that it is recycled in a manner that protects human health and the environment. For more information about E -waste please visit <http://www.india.philips.com/about/sustainability/recycling/index.page> and to know where you can drop off your waste equipment for recycling in India please contact on below given contact details.

Helpline number: 1800-425-6396 (Monday to Saturday, 9 a.m. to 5:30 pm)

Centralized E-waste collection center

Address:

TPV Technology India Private Limited,

59, Maheswari Nagar, 1st Main Road, Mahadevapura Post, Whitefield Road,

Bangalore, Karnataka, PIN: 560048, Tel: 080-3023-1000

E-mail: india.callcentre@tpv-tech.com

Information for U.K. only

WARNING - THIS APPLIANCE MUST BE EARTHED.

Important:

This apparatus is supplied with an approved moulded 13A plug. To change a fuse in this type of plug proceed as follows:

1. Remove fuse cover and fuse.
2. Fit new fuse which should be a BS 1362 5A, A.S.T.A. or BSI approved type.
3. Retit the fuse cover.

If the fitted plug is not suitable for your socket outlets, it should be cut off and an appropriate 3-pin plug fitted in its place.

If the mains plug contains a fuse, this should have a value of 5A. If a plug without a fuse is used, the fuse at the distribution board should not be greater than 5A.

NOTE: The severed plug must be destroyed to avoid a possible shock hazard should it be inserted into a 13A socket elsewhere.

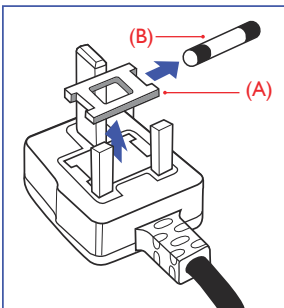

How to connect a plug

The wires in the mains lead are coloured in accordance with the following code:

BLUE - "NEUTRAL" ("N")

BROWN - "LIVE" ("L")

GREEN&YELLOW - "EARTH" ("E")

1. The GREEN&YELLOW wire must be connected to the terminal in the plug which is marked with the letter "E" or by the Earth symbol or coloured GREEN or GREEN&YELLOW.
2. The BLUE wire must be connected to the terminal which is marked with the letter "N" or coloured BLACK.
3. The BROWN wire must be connected to the terminal which is marked with the letter "L" or coloured RED.

Before replacing the plug cover, make certain that the cord grip is clamped over the sheath of the lead - not simply over the three wires.

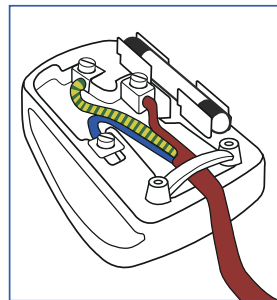

4. Warranty Statement

Warranty Statement(English)

PHILIPS Monitor's warranty period listed as below, for areas not covered in this table, please follow their warranty statement.

Region	Product Category	Warranty Period
USA, Canada	All Monitors	4 years
USA, Canada	Refurbished monitor	90 days
Mexico	All Monitors	3 years
Chile	All Monitors	3 years
Peru	All Monitors	3 years
Brazil	EPEAT registered models as in www.epeat.net	3 year
China	All Monitors	3 years
Asia Pacific	All Monitors	3 years
MEA	All Monitors	3 years
Europe	Monitors C, E lines	24 months
	Monitors B, M, S, X, P, V lines	36 months

بيان الضمان (Arabic)

تم إدراج فترة ضمان شاشة من PHILIPS في الجدول أدناه؛ وبالنسبة إلى المناطق غير المدرجة في هذا الجدول، الرجاء اتباع بيان الضمان المعني بها.

المنطقة	فئة المنتج	فترة الضمان
الولايات المتحدة، كندا	كل شاشات	٤ سنوات
لولايات المتحدة، كندا	شاشات مجددة	٩٠ يوماً
المكسيك	كل شاشات	٣ سنوات
تشيلي	كل شاشات	٣ سنوات
بيرو	كل شاشات	٣ سنوات
البرازيل	EPEAT registered models as in www.epeat.net	٣ سنوات
الصين	كل شاشات	٣ سنوات
آسيا والمحيط الهادئ	كل شاشات	٣ سنوات
الشرق الأوسط وأفريقيا	كل شاشات	٣ سنوات
أوروبا	شاشات من الطرز C و E	٢٤ شهرًا
	شاشات من الطرز B و M و S و X و P و V	٣٦ شهرًا

Declaração de Garantia(Brazilian Portuguese)

O período de garantia do Monitor da PHILIPS listado abaixo, para as áreas não cobertas nesta tabela, siga a declaração de garantia.

Região	Categoria de Produto	Período de Garantia
EUA e Canadá	Todos os Monitores	4 anos
EUA e Canadá	Monitor renovado	90 dias
México	Todos os Monitores	3 anos
Chile	Todos os Monitores	3 anos
Peru	Todos os Monitores	3 anos
Brasil	EPEAT registered models as in www.epeat.net	3 anos
China	Todos os Monitores	3 anos
Pacífico Asiático	Todos os Monitores	3 anos
MEA	Todos os Monitores	3 anos
Europa	Monitores C, linhas E	24 meses
	Monitores B, linhas M, S, X, P, V	36 meses

Гаранционни условия(Bulgarian)

Гаранционният период за монитора на PHILIPS е посочен по-долу. За зони, които не са включени в тази таблица, следвайте гаранционните условия.

Регион	Категория продукт	Гаранционен период
САЩ, Канада	Всички монитори	4 години
САЩ, Канада	Рециклиран монитор	90 дни
Мексико	Всички монитори	3 години
Чили	Всички монитори	3 години
Перу	Всички монитори	3 години
Бразилия	EPEAT registered models as in www.epeat.net	3 години
Китай	Всички монитори	3 години
Азиатско-тихоокеански регион	Всички монитори	3 години
Близкия Изток	Всички монитори	3 години
Европа	Монитори от линии C, E	24 месеца
	Монитори от линии B, M, S, X, P, V	36 месеца

សេចក្តីថ្កុលថ្កងការណ៍ពីការធានា(Cambodian)

រយៈពេលធានារបស់ម៉ូនីទ័រ PHILIPS ដែលបានរាយដូចខាងក្រោម សម្រាប់តំបន់ដែលមិនបានគ្របដណ្តប់ក្នុងតារាងនេះ សូមអនុវត្តតាមសេចក្តីថ្កុលថ្កងការណ៍ពីការធានារបស់ពួកគេ។

តំបន់	ប្រភេទផលិតផល	រយៈពេលធានា
USA, កាណាដា	ម៉ូនីទ័រ ទាំងអស់	4 ឆ្នាំ
USA, កាណាដា	ម៉ូនីទ័រ កែកុន ឡើងវិញ	90 ថ្ងៃ
ប្រទេសមិកស៊ីកូ	ម៉ូនីទ័រ ទាំងអស់	3 ឆ្នាំ
ប្រទេសឈីលី	ម៉ូនីទ័រ ទាំងអស់	3 ឆ្នាំ
ប្រទេសប៊េរ៉ូ	ម៉ូនីទ័រ ទាំងអស់	3 ឆ្នាំ
ប្រទេសប្រេហ្ស៊ីល	EPEAT registered models as in www.epeat.net	3 ឆ្នាំ
ប្រទេសចិន	ម៉ូនីទ័រ ទាំងអស់	3 ឆ្នាំ
អាស៊ីប៉ាស៊ីហ្វិក	ម៉ូនីទ័រ ទាំងអស់	3 ឆ្នាំ
MEA	ម៉ូនីទ័រ ទាំងអស់	3 ឆ្នាំ
អឺរ៉ុប	ខ្សែ C, E របស់ម៉ូនីទ័រ	24 ខែ
	ខ្សែ B, M, S, X, P, V របស់ម៉ូនីទ័រ	36 ខែ

保修声明 (Chinese Simplified)

下面列出了PHILIPS 液晶显示器的保修期，对于本表中未涵盖的区域，请参照其保修声明。

地区	产品类别	保修期
美国、加拿大	所有液晶显示器	4年
美国、加拿大	翻新的显示器	90天
墨西哥	所有显示器	3年
智利	所有显示器	3年
秘鲁	所有显示器	3年
巴西	EPEAT registered models as in www.epeat.net	3年
中国	所有显示器	3年
亚太地区	所有显示器	3年
MEA	所有显示器	3年
欧洲	显示器C、E系列	24月
	显示器B、M、S、X、P、V系列	36月

保固聲明 (Chinese Traditional)

PHILIPS Monitor 的保固期如下，關於本表不涵蓋的範圍，請遵照這些範圍的保固聲明。

地區	產品類別	保固期
美國、加拿大	所有顯示器	4年
美國、加拿大	顯示器整修品	90 天
墨西哥	所有顯示器	3年
智利	所有顯示器	3年
秘魯	所有顯示器	3年
巴西	EPEAT registered models as in www.epeat.net	3年
中國	所有顯示器	3年
亞太地區	所有顯示器	3年
中東與非洲	所有顯示器	3年
歐洲	顯示器 C、E 產線	24 個月
	顯示器 B、M、S、X、P、V 產線	36 個月

Izjava o jamstvu(Croatian)

Jamstveni period za PHILIPS monitore za područja koja nisu navedena u ovoj tablici, pogledajte izjavu o jamstvu za njih.

Regija	Kategorija proizvoda	Jamstveni period
SAD, Kanada	Svi monitori	4 godina
SAD, Kanada	Obnovljeni monitor	90 dana
Meksiko	Svi monitori	3 godina
Čile	Svi monitori	3 godina
Peru	Svi monitori	3 godina
Brazil	EPEAT registered models as in www.epeat.net	3 godina
Kina	Svi monitori	3 godina
Pacifička Azija	Svi monitori	3 godina
MEA	Svi monitori	3 godina
Europa	Monitori linije C, E	24 mjeseci
	Monitori linije B, M, S, X, P, V	36 mjeseci

Prohlášení o záruce(Czech)

Záruční doba monitoru PHILIPS uvedená níže, ohledně oblastí neuvedených v této tabulce se řídte jejich prohlášením o záruce.

Region	Kategorie produktu	Záruční doba
USA, Kanada	Všechny monitory	4 roky
USA, Kanada	Renovovaný monitor	90 dní
Mexiko	Všechny monitory	3 roky
Chile	Všechny monitory	3 roky
Peru	Všechny monitory	3 roky
Brazílie	EPEAT registered models as in www.epeat.net	3 roky
Čína	Všechny monitory	3 roky
Asijsko-pacifický region	Všechny monitory	3 roky
MEA	Všechny monitory	3 roky
Evropa	Monitory řady C, E	24 měsíců
	Monitory řady B, M, S, X, P, V	36 měsíců

Garantierklæring(Danish)

Garantiperioden for PHILIPS-skærmen er vist på listen nedenfor. For områder, der ikke er på listen, bedes du venligst følge garantierklæringen.

Region	Produktkategori	Garantiperiode
USA og Canada	Alle-skærme	4 år
USA og Canada	Renoveret-skærm	90 dage
Mexico	Alle-skærme	3 år
Chile	Alle-skærme	3 år
Peru	Alle-skærme	3 år
Brasilien	EPEAT registered models as in www.epeat.net	3 år
Kina	Alle-skærme	3 år
Asien og Stillehavsområdet	Alle-skærme	3 år
MEA	Alle-skærme	3 år
Europa	Skærme C, E-linjer	24 måneder
	Skærme B, M, S, X, P, V linjer	36 måneder

Garantieverklaring(Dutch)

De garantieperiode van de PHILIPS-monitor als hieronder vermeld. Voor gebieden die niet worden behandeld in deze tabel, volgt u hun garantieverklaring.

Regio	Productcategorie	Garantieperiode
VS, Canada	Alle-monitors	4 jaar
VS, Canada	Gereviseerde-monitor	90 dagen
Mexico	Alle-monitors	3 jaar
Chili	Alle-monitors	3 jaar
Peru	Alle-monitors	3 jaar
Brazilië	EPEAT registered models as in www.epeat.net	3 jaar
China	Alle-monitors	3 jaar
Azië-Pacific	Alle-monitors	3 jaar
MEA	Alle-monitors	3 jaar
Europa	Monitors C, E lijnen	24 maanden
	Monitors B, M, S, X, P, V lijnen	36 maanden

Takuuilmoitus(Finnish)

PHILIPS-monitorin takuu-aika on listattu alla. Alueilla, joita ei ole tässä taulukossa, toimi niiden takuuilmoitusten mukaisesti.

Alue	Tuoteluokka	Takuu-aika
Yhdysvallat, Kanada	Kaikki-monitorin	4 vuotta
Yhdysvallat, Kanada	Kunnostettu-monitori	90 päivää
Meksiko	Kaikki-monitorin	3 vuotta
Chile	Kaikki-monitorin	3 vuotta
Peru	Kaikki-monitorin	3 vuotta
Brasilia	EPEAT registered models as in www.epeat.net	3 vuotta
Kiina	Kaikki-monitorin	3 vuotta
Aasian ja Tyynenmeren alue	Kaikki-monitorin	3 vuotta
MEA	Kaikki-monitorin	3 vuotta
Eurooppa	Monitorit C-, E-linjat	24 kuukautta
	Monitorit B-, M-, S-, X-, P-, V-linjat	36 kuukautta

Déclaration de garantie(French)

La période de garantie du moniteur de PHILIPS est affichée ci-dessous ; pour les pays n'apparaissant pas dans ce tableau, veuillez consulter votre déclaration de garantie.

Région	Catégorie de produit	Période de garantie
USA, Canada	Tous les moniteurs	4 ans
USA, Canada	Moniteur remis à neuf	90 jours
Mexique	Tous les moniteurs	3 ans
Chili	Tous les moniteurs	3 ans
Pérou	Tous les moniteurs	3 ans
Brésil	EPEAT registered models as in www.epeat.net	3 ans
Chine	Tous les moniteurs	3 ans
Asie - Pacifique	Tous les moniteurs	3 ans
MOA	Tous les moniteurs	3 ans
Europe	Moniteurs des gammes C, E	24 mois
	Moniteurs des gammes B, M, S, X, P, V	36 mois

Garantieerklärung(German)

Garantiedauer zum PHILIPS-Monitor ist wie nachstehend aufgelistet. Bei nicht in dieser Tabelle aufgeführten Regionen bitte der Garantieerklärung folgen.

Region	Produktkategorie	Garantiedauer
USA, Kanada	Alle-Monitore	4 Jahre
USA, Kanada	Generalüberholter-Monitor	90 Tage
Mexiko	Alle-Monitore	3 Jahre
Chile	Alle-Monitore	3 Jahre
Peru	Alle-Monitore	3 Jahre
Brasilien	EPEAT registered models as in www.epeat.net	3 Jahre
China	Alle-Monitore	3 Jahre
Asien-Pazifik-Region	Alle-Monitore	3 Jahre
MEA	Alle-Monitore	3 Jahre
Europa	Monitore C-, E-Reihen	24 Monate
	Monitore B-, M-, S-, X-, P-, V-Reihen	36 Monate

Δήλωση εγγύησης(Greek)

Η περίοδος εγγύησης για τις οθόνες της PHILIPS είναι αυτή που αναφέρεται παρακάτω. Για περιοχές που δεν καλύπτονται σε αυτό τον πίνακα, παρακαλώ ακολουθήστε τη δήλωση εγγύησής τους.

Περιοχή	Κατηγορία προϊόντος	Περίοδος εγγύησης
ΗΠΑ, Καναδάς	Όλες οι οθόνες	4 έτη
ΗΠΑ, Καναδάς	Ανακατασκευασμένη οθόνη	90 ημέρες
Μεξικό	Όλες οι οθόνες	3 έτη
Χιλή	Όλες οι οθόνες	3 έτη
Περού	Όλες οι οθόνες	3 έτη
Βραζιλία	EPEAT registered models as in www.epeat.net	3 έτη
Κίνα	Όλες οι οθόνες	3 έτη
Ασία, Ειρηνικός	Όλες οι οθόνες	3 έτη
ΜΕΑ	Όλες οι οθόνες	3 έτη
Ευρώπη	Οθόνες, γραμμές C, E	24 μήνες
	Οθόνες, γραμμές B, M, S, X, P, V	36 μήνες

वारंटी कथन(Hindi)

PHILIPS मॉनीटर की वारंटी अवधि नीचे सूचीबद्ध है, इस तालिका में नहीं शामिल क्षेत्रों के लिए, कृपया उनके वारंटी कथन का अनुसरण करें।

क्षेत्र	उत्पाद श्रेणी	वारंटी अवधि
अमेरिका, कनाडा	सभी मॉनीटर	4 वर्ष
अमेरिका, कनाडा	नवीनीकृत मॉनीटर	90 दिन
मैक्सिको	सभी मॉनीटर	3 वर्ष
चिली	सभी मॉनीटर	3 वर्ष
पेरू	सभी मॉनीटर	3 वर्ष
ब्राजील	EPEAT registered models as in www.epeat.net	3 वर्ष
चीन	सभी मॉनीटर	3 वर्ष
एशिया प्रशांत	सभी मॉनीटर	3 वर्ष
ΜΕΑ	सभी मॉनीटर	3 वर्ष
यूरोप	मॉनीटर्स C, E लाइनें	24 महीने
	मॉनीटर्स B, M, S, X, P, V लाइनें	36 महीने

Garancianyilatkozat(Hungarian)

A PHILIPS-monitor alább felsorolt jótállási időszaka a táblázatban nem szereplő területek esetében. Kérjük, kövesse azok megfelelő jótállási nyilatkozatait.

Térség	Termékkategória	Jótállási időszak
USA, Kanada	Minden-monitor	4 év
USA, Kanada	Újracsomagolt-monitor	90 nap
Mexikó	Minden-monitor	3 év
Chile	Minden-monitor	3 év
Peru	Minden-monitor	3 év
Brazília	EPEAT registered models as in www.epeat.net	3 év
Kína	Minden-monitor	3 év
Ázsiai és csendes-óceáni térség	Minden-monitor	3 év
MEA	Minden-monitor	3 év
Európa	Monitorok C, E sorozatok	24 hónap
	Monitorok B, M, S, X, P, V sorozatok	36 hónap

Pernyataan Jaminan(Indonesian)

Masa jaminan Monitor PHILIPS tercantum di bawah ini, untuk area yang tidak tercakup dalam tabel, ikuti pernyataan jaminannya.

Kawasan	Kategori Produk	Masa Jaminan
Amerika Serikat, Kanada	Semua Monitor	4 tahun
Amerika Serikat, Kanada	Monitor Refurbished	90 hari
Meksiko	Semua Monitor	3 tahun
Cile	Semua Monitor	3 tahun
Peru	Semua Monitor	3 tahun
Brasil	EPEAT registered models as in www.epeat.net	3 tahun
China	Semua Monitor	3 tahun
Asia Pasifik	Semua Monitor	3 tahun
MEA	Semua Monitor	3 tahun
Eropa	Monitor, saluran C, E	24 bulan
	Monitor saluran B, M, S, X, P, V	36 bulan

Dichiarazione di garanzia(Italian)

Il periodo di garanzia del monitor PHILIPS elencato di seguito, per le aree non coperte in questa tabella, segue quanto indicato nella dichiarazione.

Regione	Categoria di prodotti	Periodo di garanzia
Stati Uniti, Canada	Tutti i monitor	4 anni
Stati Uniti, Canada	Monitor rigenerato	90 giorni
Messico	Tutti i monitor	3 anni
Cile	Tutti i monitor	3 anni
Perù	Tutti i monitor	3 anni
Brasile	EPEAT registered models as in www.epeat.net	3 anni
Cina	Tutti i monitor	3 anni
Asia Pacifico	Tutti i monitor	3 anni
MEA	Tutti i monitor	3 anni
Europa	Monitor linee C, E	24 mesi
	Monitor linee B, M, S, X, P, V	36 mesi

保証に関する声明 (Japanese)

PHILIPSのモニターの保証期間を以下に一覧表示します。この表に記載されていないエリアについては、それぞれの保証に関する声明に従ってください。

地域	製品カテゴリー	保証期間
米国、カナダ	すべてのモニター	4年間
米国、カナダ	改装された液晶モニタ	90日
メキシコ	すべてのモニター	3年間
チリ	すべてのモニター	3年間
ペルー	すべてのモニター	3年間
ブラジル	EPEAT registered models as in www.epeat.net	3年間
中国	すべてのモニター	3年間
アジア太平洋地域	すべてのモニター	3年間
MEA	すべてのモニター	3年間
欧州	モニターC、E製品群	24か月
	モニターB、M、S、X、P、V製品群	36か月

품질 보증 (Korea)

PHILIPS 모니터의 보증 기간은 아래 표와 같습니다. 아래 표에 없는 지역은 해당 품질 보증서를 참조하십시오.

지역	제품 범주	보증 기간
미국, 캐나다	모든 모니터	4년
미국, 캐나다	리퍼비시 모니터	90일
멕시코	모든 모니터	3년
칠레	모든 모니터	3년
페루	모든 모니터	3년
브라질	EPEAT registered models as in www.epeat.net	3년
중국	모든 모니터	3년
아시아 태평양	모든 모니터	3년
MEA	모든 모니터	3년
유럽	모니터 C, E 라인	24개월
	모니터 B, M, S, X, P, V 라인	36개월

Garantibevis(Norwegian)

Garantiperioden for PHILIPS-skjermer er som oppført nedenfor; for områder som ikke er dekket i denne tabellen følges gjeldende garantierklæring.

Region	Produktkategori	Garantiperiode
USA, Canada	Alle -skjermer	4 år
USA, Canada	Renovert-skjerm	90 dager
Mexico	Alle-skjermer	3 år
Chile	Alle-skjermer	3 år
Peru	Alle-skjermer	3 år
Brasil	EPEAT registered models as in www.epeat.net	3 år
Kina	Alle-skjermer	3 år
Asia/ Stillehavsområdet	Alle-skjermer	3 år
MEA	Alle-skjermer	3 år
Europa	Skjermer i C- og E-linjene	24 måneder
	Skjermer i B-, M-, S-, X-, P- og V-linjer	36 måneder

Oświadczenie dotyczące gwarancji(Polish)

Okres gwarancji na monitor PHILIPS został podany poniżej, dla regionów nie objętych w tej tabeli należy sprawdzić oświadczenie dotyczące gwarancji dla tych regionów.

Region	Kategoria produktu	Okres gwarancji
USA, Kanada	Wszystkie monitory	4 lata
USA, Kanada	Odnowiony monitor	90 dni
Meksyk	Wszystkie monitory	3 lata
Chile	Wszystkie monitory	3 lata
Peru	Wszystkie monitory	3 lata
Brazylia	EPEAT registered models as in www.epeat.net	3 lata
Chiny	Wszystkie monitory	3 lata
Azja i Kraje Pacyfiku	Wszystkie monitory	3 lata
MEA	Wszystkie monitory	3 lata
Europa	Monitory linii C, E	24 miesiące
	Monitory linii B, M, S, X, P, V	36 miesięcy

Declaração de garantia(Portuguese)

O período de garantia do monitor PHILIPS está listado abaixo. Para áreas não abrangidas nesta tabela, siga a sua declaração de garantia.

Região	Categoria de produto	Período de garantia
EUA, Canadá	Todos os monitores	4 anos
EUA, Canadá	Monitor restaurado	90 dias
México	Todos os monitores	3 anos
Chile	Todos os monitores	3 anos
Peru	Todos os monitores	3 anos
Brasil	EPEAT registered models as in www.epeat.net	3 anos
China	Todos os monitores	3 anos
Ásia Pacífico	Todos os monitores	3 anos
MOA	Todos os monitores	3 anos
Europa	Monitores das gamas C, E	24 meses
	Monitores das gamas B, M, S, X, P, V	36 meses

Declarație de garanție(Romanian)

Perioada garanției pentru monitorul PHILIPS este afișată mai jos. Pentru alte regiuni decât cele acoperite în acest tabel, vă rugăm consultați declarația de garanție corespunzătoare.

Regiune	Categorie produs	Perioadă de garanție
SUA, Canada	Toate monitoarele	4 ani
SUA, Canada	Monitor refurbished	90 zile
Mexico	Toate monitoarele	3 ani
Chile	Toate monitoarele	3 ani
Peru	Toate monitoarele	3 ani
Brazilia	EPEAT registered models as in www.epeat.net	3 ani
China	Toate monitoarele	3 ani
Asia Pacific	Toate monitoarele	3 ani
MEA	Toate monitoarele	3 ani
Europa	Monitoare din gamele C, E	24 luni
	Monitoare din gamele B, M, S, X, P, V	36 luni

Гарантийные обязательства(Russian)

Срок действия гарантии на ЖК-монитор PHILIPS приводится ниже. Для регионов, не включенных в перечень, см. соответствующие гарантийные обязательства.

Регион	Категория устройств	Срок действия гарантии
США, Канада	Все ЖК-мониторы	4 года
США, Канада	Восстановленный ЖК-монитор	90 дней
Мексика	Все ЖК-мониторы	3 года
Чили	Все ЖК-мониторы	3 года
Перу	Все ЖК-мониторы	3 года
Бразилия	EPEAT registered models as in www.epeat.net	3 года
Китай	Все ЖК-мониторы	3 года
Азиатско-тихоокеанский регион	Все ЖК-мониторы	3 года
Ближний Восток и Африка	Все ЖК-мониторы	3 года
Европа	ЖК-мониторы линеек C, E	24 месяца
	ЖК-мониторы линеек B, M, S, X, P, V	36 месяцев

Izjava o garanciji(Serbian)

Period garancije za PHILIPS monitor naveden je ispod, a za oblasti koje nisu pokrivena u ovoj tabeli, pratite njihovu izjavu o garanciji.

Regija	Kategorija proizvoda	Period garancije
SAD, Kanada	Svi monitori	4 godine
SAD, Kanada	Reparirani monitor	90 dana
Meksiko	Svi monitori	3 godine
Čile	Svi monitori	3 godine
Peru	Svi monitori	3 godine
Brazil	EPEAT registered models as in www.epeat.net	3 godine
Kina	Svi monitori	3 godine
Azija Pacifik	Svi monitori	3 godine
MEA	Svi monitori	3 godine
Evropa	Linije monitora C, E	24 meseca
	Linije monitora B, M, S, X, P, V	36 meseca

Vyhlasenie o záruke(Slovak)

Záručnú dobu na monitor PHILIPS, ktorá je uvedená nižšie, pre oblasti, ktorá nie sú uvedené v tejto tabuľke, si vyhľadajte v príslušnom vyhlásení o záruke pre tieto oblasti.

Oblasť	Kategória výrobku	Záručná doba
USA, Kanada	Všetky monitory	3 roky
USA, Kanada	Renovovaný monitor	90 dní
Mexiko	Všetky monitory	3 roky
Čile	Všetky monitory	3 roky
Peru	Všetky monitory	3 roky
Brazília	EPEAT registered models as in www.epeat.net	3 roky
China	Všetky monitory	3 roky
Ázia a Tichomorie	Všetky monitory	3 roky
Stredný východ a Afrika	Všetky monitory	3 roky
Európa	Monitory radu C, E	24 mesiacov
	Monitory radu B, M, S, X, P, V	36 mesiacov

Izjava o garanciji(Slovenian)

Garancijsko obdobje za monitor družbe PHILIPS je navedeno v spodnji tabeli. Za dele, ki niso navedeni v tej tabeli, si oglejte njihovo izjavo o garanciji.

Regija	Kategorija izdelka	Garancijsko obdobje
ZDA, Kanada	Vsi-monitorji	4 leta
ZDA, Kanada	Obnovljenmonitor	90 dni
Mehika	Vsi-monitorji	3 leta
Čile	Vsi-monitorji	3 leta
Peru	Vsi-monitorji	3 leta
Brazilija	EPEAT registered models as in www.epeat.net	3 leta
Kitajska	Vsi-monitorji	3 leta
Azija Pacifik	Vsi-monitorji	3 leta
Bližnji vzhod in Afrika	Vsi-monitorji	3 leta
Evropa	Monitorji linije C, E	24 mesecev
	Monitorji linije B, M, S, X, P, V	36 mesecev

Declaración de la garantía(Spanish)

Período de garantía del monitor de PHILIPS que se detalla a continuación, para las áreas no cubiertas en esta tabla; siga la declaración de garantía.

Región	Categoría de producto	Período de garantía
EEUU, Canadá	Todos los monitores	4 años
EEUU, Canadá	Monitor restaurado	90 días
México	Todos los monitores	3 años
Chile	Todos los monitores	3 años
Perú	Todos los monitores	3 años
Brasil	EPEAT registered models as in www.epeat.net	3 años
China	Todos los monitores	3 años
Asia-Pacífico	Todos los monitores	3 años
MEA	Todos los monitores	3 años
Europa	Monitores, líneas C, E	24 meses
	Monitores, líneas B, M, S, X, P, V	36 meses

Garantibeskrivning(Swedish)

Garanti perioden för PHILIPS-skärmen som anges nedan, för områden som inte omfattas av denna tabell, följ deras garantibeskrivning.

Region	Produktkategori	Garanti period
USA, Kanada	Alla-skärmar	4 år
USA, Kanada	Förnyad-skärm	90 dagar
Mexiko	Alla-skärmar	3 år
Chile	Alla-skärmar	3 år
Peru	Alla-skärmar	3 år
Brazil	EPEAT registered models as in www.epeat.net	3 år
Kina	Alla-skärmar	3 år
Asien och Stilla havet	Alla-skärmar	3 år
MEA	Alla-skärmar	3 år
Europa	Skärmar C, E-linjer	24 månader
	Skärmar B, M, S, X, P, V-linjer	36 månader

คำชี้แจงการรับประกัน(Thai)

ระยะเวลาการรับประกันของจอแสดงผล PHILIPS ที่ระบุไว้ด้านล่าง สำหรับพื้นที่ที่ไม่ครอบคลุมในตารางนี้ โปรดปฏิบัติตามคำชี้แจงการรับประกัน

เขตภูมิภาค	หมวดหมู่ผลิตภัณฑ์	ระยะเวลาการรับประกัน
สหรัฐอเมริกา, แคนาดา	หน้าจอ ทั้งหมด	4 ปี
สหรัฐอเมริกา, แคนาดา	จอภาพ ที่ได้รับการตกแต่งใหม่	90 วัน
เม็กซิโก	หน้าจอ ทั้งหมด	3 ปี
ชิลี	หน้าจอ ทั้งหมด	3 ปี
เปรู	หน้าจอ ทั้งหมด	3 ปี
บราซิล	EPEAT registered models as in www.epeat.net	3 ปี
จีน	หน้าจอ ทั้งหมด	3 ปี
เอเชียแปซิฟิก	หน้าจอ ทั้งหมด	3 ปี
MEA	หน้าจอ ทั้งหมด	3 ปี
ยุโรป	จอภาพ ประเภท C, E	24 เดือน
	จอภาพ ประเภท B, M, S, X, P, V	36 เดือน

Garanti Beyanı(Turkish)

PHILIPS Monitör'ün aşağıdaki tabloda belirtilen garanti süresi, bu tabloda ele alınmayan alanlar için, lütfen garanti bildirimlerini izleyin.

Bölge	Ürün Kategorisi	Garanti Süresi
ABD, Kanada	Tüm Monitörler	4 yıl
ABD, Kanada	Yenilenen monitör	90 gün
Meksika	Tüm Monitörler	3 yıl
Şili	Tüm Monitörler	3 yıl
Peru	Tüm Monitörler	3 yıl
Brezilya	EPEAT registered models as in www.epeat.net	3 yıl
Çin	Tüm Monitörler	3 yıl
Asya Pasifik	Tüm Monitörler	3 yıl
MEA	Tüm Monitörler	3 yıl
Avrupa	Monitörler C, E serileri	24 ay
	Monitörler B, M, S, X, P, V serileri	36 ay

Гарантійна заява(Ukrainian)

Гарантійний строк для-монітора PHILIPS подано у списку нижче. Для регіонів, не вказаних у цій таблиці, дійсна Гарантійна заява.

Регіон	Категорія виробу	Тривалість гарантії
США, Канада	Всі-монітори	4 роки
США, Канада	Відновлений монітор з-дисплеєм	90 днів
Мексика	Всі-монітори	3 роки
Чилі	Всі-монітори	3 роки
Перу	Всі-монітори	3 роки
Бразилія	BEPEAT registered models as in www.epeat.net	3 роки
Китай	Всі-монітори	3 роки
Азійсько-Тихоокеанський регіон	Всі-монітори	3 роки
Близький Схід і Африка	Всі-монітори	3 роки
Європа	Монітори ліній C, E	24 місяців
	Монітори ліній B, M, S, X, P, V	36 місяців

Tuyên bố bảo hành(Vietnamese)

Thời hạn bảo hành màn hình của PHILIPS được liệt kê như bên dưới; đối với các khu vực không được bảo hành trong bảng này, hãy tuân thủ tuyên bố bảo hành liên quan.

Khu vực	Danh mục sản phẩm	Thời hạn bảo hành
Mỹ, Canada	Tất cả các dòng màn hình	4 năm
Mỹ, Canada	Màn hình tân trang	90 ngày
Mexico	Tất cả các dòng màn hình	3 năm
Chile	Tất cả các dòng màn hình	3 năm
Peru	Tất cả các dòng màn hình	3 năm
Brazil	EPEAT registered models as in www.epeat.net	3 năm
Trung Quốc	Tất cả các dòng màn hình	3 năm
Châu Á - Thái Bình Dương	Tất cả các dòng màn hình	3 năm
MEA	Tất cả các dòng màn hình	3 năm
Châu Âu	Màn hình đường C, E	24 tháng
	Màn hình đường B, M, S, X, P, V	36 tháng

5. Spare Parts Service

Spare Parts Service (English)

Extending the lifetime of IT products is the most effective way to reduce their environmental impact.

Spare parts are not upgradeable, but repairable and/or replaceable.

Spare parts are available for use in the repair of EPEAT registered products (refer to www.epeat.net) for minimum 5 years after the point of sale or 2 years after the end of production, whichever is later.

Spare parts are available for use in the repair of non-EPEAT registered products for minimum 3 years after the point of sales or 1 year after the end of production, whichever is later.

Please refer to “Service Contact Information” section or www.philips.com/support for further information.

Key Spare Parts List

Components or Assemblies	Replaceable	Repairable	How to Replace or Repair
Connectivity cables	Yes	No	By hand without tool, but please contact your dealer or your local service center (via www.philips.com/support) for confirming the cables specification when necessary.
Power cables	Yes	No	
External power supply ⁽¹⁾	Yes	Yes	For replacing, please follow above action. For repairing, please just contact your local service center (via www.philips.com/support) for help when necessary to avoid any risk.
Display panel or display assembly	Yes	Yes	Please just contact your local service center (via www.philips.com/support) for help when necessary to avoid any risk.
Internal power supply ⁽²⁾	Yes	Yes	
System board ⁽³⁾ / motherboard	Yes	Yes	

Note

(1): only applicable for the models with external power supply.

(2): Internal power supply includes power circuit board assembly.

(3): System board includes keyboard,USB board etc., only applicable for the models with related function.

Serviço de peças de reposição (Brazilian Portuguese)

Extending the lifetime of IT products is the most effective way to reduce their environmental impact.

Spare parts are not upgradeable, but repairable and/or replaceable.

Spare parts are available for use in the repair of EPEAT registered products (refer to www.epeat.net) for minimum 5 years after the point of sale or 2 years after the end of production, whichever is later.

Spare parts are available for use in the repair of non-EPEAT registered products for minimum 3 years after the point of sales or 1 year after the end of production, whichever is later.

Please refer to “Service Contact Information” section or www.philips.com/support for further information.

Key Spare Parts List

Componentes ou Conjuntos	Substituível	Reparável	Como substituir ou reparar
Cabos de conectividade	Sim	Não	Entregue manualmente sem ferramenta, mas entre em contato com o revendedor ou o centro de serviço local (via www.philips.com/support) para confirmar a especificação dos cabos quando necessário.
Cabos de Energia	Sim	Não	
Alimentação elétrica externa ⁽¹⁾	Sim	Sim	Para a substituição, siga as medidas acima. Para reparar, entre em contato com o centro de serviço local (via www.philips.com/support) para obter ajuda quando necessário para evitar qualquer risco.
Painel de exibição ou conjunto de exibição	Sim	Sim	Entre em contato com o centro de serviço local (via www.philips.com/support) para obter ajuda quando necessário, a fim de evitar qualquer risco.
Alimentação elétrica interna ⁽²⁾	Sim	Sim	
System board ⁽³⁾ / motherboard	Sim	Sim	

Note

(1): only applicable for the models with external power supply.

(2): Internal power supply includes power circuit board assembly.

(3): System board includes keyboard,USB board etc., only applicable for the models with related function.

Service van reserveonderdelen (Dutch)

Extending the lifetime of IT products is the most effective way to reduce their environmental impact.

Spare parts are not upgradeable, but repairable and/or replaceable.

Spare parts are available for use in the repair of EPEAT registered products (refer to www.epeat.net) for minimum 5 years after the point of sale or 2 years after the end of production, whichever is later.

Spare parts are available for use in the repair of non-EPEAT registered products for minimum 3 years after the point of sales or 1 year after the end of production, whichever is later.

Please refer to “Service Contact Information” section or www.philips.com/support for further information.

Key Spare Parts List

Componenten of montages	Vervangbaar	Te repareren	Hoe vervangen of repareren
Verbindingskabels	Ja	Nee	Met de hand zonder gereedschap, maar graag contact opnemen met uw dealer of uw lokale servicecentrum (via www.philips.com/support) om waar nodig de specificatie van de kabels te bevestigen.
Voedingskabels	Ja	Nee	
Externe voeding ⁽¹⁾	Ja	Ja	Voor vervangen volgt u de bovenstaande actie. Voor repareren neemt u gewoon contact op met uw lokale servicecentrum (via www.philips.com/support) voor hulp waar nodig om risico's te vermijden.
Weergavepaneel of weergavemontage	Ja	Ja	Neem gewoon contact op met uw lokale servicecentrum (via www.philips.com/support) voor hulp waar nodig om risico's te vermijden.
Interne voeding ⁽²⁾	Ja	Ja	
System board ⁽³⁾ /motherboard	Ja	Ja	

Note

(1): only applicable for the models with external power supply.

(2): Internal power supply includes power circuit board assembly.

(3): System board includes keyboard,USB board etc., only applicable for the models with related function.

Ersatzteil-Service(German)

Extending the lifetime of IT products is the most effective way to reduce their environmental impact.

Spare parts are not upgradeable, but repairable and/or replaceable.

Spare parts are available for use in the repair of EPEAT registered products (refer to www.epeat.net) for minimum 5 years after the point of sale or 2 years after the end of production, whichever is later.

Spare parts are available for use in the repair of non-EPEAT registered products for minimum 3 years after the point of sales or 1 year after the end of production, whichever is later.

Please refer to “Service Contact Information” section or www.philips.com/support for further information.

Key Spare Parts List

Komponenten / Baugruppen	Austauschbar	Reparierbar	Vorgehensweise
Verbindungskabel	Ja	Nein	Von Hand, ohne Werkzeug. Bitte wenden Sie sich bei Bedarf an Ihren Händler oder das für Ihr Land zuständige Servicecenter (via www.philips.com/support), um die Kabelspezifikationen zu überprüfen.
Stromkabel	Ja	Nein	
Externe Stromversorgung ⁽¹⁾	Ja	Ja	Bei Austausch: wie oben. Bei Reparatur: Bitte vermeiden Sie jedes Risiko und setzen Sie sich mit dem für Ihr Land zuständigen Servicecenter (via www.philips.com/support) in Verbindung, wenn Sie Hilfe benötigen.

Display-Panel oder Display-Aufbau	Ja	Ja	Bitte vermeiden Sie jedes Risiko und setzen Sie sich mit dem für Ihr Land zuständigen Servicecenter in Verbindung (via www.philips.com/support), wenn Sie Hilfe benötigen.
Interne Stromversorgung ⁽²⁾	Ja	Ja	
System board ⁽³⁾ /motherboard	Ja	Ja	

 **Note**

(1): only applicable for the models with external power supply.

(2): Internal power supply includes power circuit board assembly.

(3): System board includes keyboard,USB board etc., only applicable for the models with related function.

Servizio ricambi(Italian)

Extending the lifetime of IT products is the most effective way to reduce their environmental impact.

Spare parts are not upgradeable, but repairable and/or replaceable.

Spare parts are available for use in the repair of EPEAT registered products (refer to www.epeat.net) for minimum 5 years after the point of sale or 2 years after the end of production, whichever is later.

Spare parts are available for use in the repair of non-EPEAT registered products for minimum 3 years after the point of sales or 1 year after the end of production, whichever is later.

Please refer to “Service Contact Information” section or www.philips.com/support for further information.

Key Spare Parts List

Componenti o gruppi	Sostituibili	Riparabili	Come sostituire o riparare
Cavi di collegamento	Si	No	A mano senza attrezzi, ma si prega di contattare il rivenditore o il centro di assistenza locale (via www.philips.com/support) per verificare le specifiche dei cavi, ove necessario.
Cavi di alimentazione	Si	No	
Alimentatore esterno ⁽¹⁾	Si	Si	Per la sostituzione, osservare le azioni precedenti. Per la riparazione, si prega di contattare il centro di assistenza locale (via www.philips.com/support) per l'assistenza, se necessario, al fine di evitare qualsiasi rischio.
Pannello display o gruppo display	Si	Si	Si prega di contattare il centro di assistenza locale (via www.philips.com/support) per l'assistenza, se necessario, al fine di evitare qualsiasi rischio.
Alimentatore interno ⁽²⁾	Si	Si	
System board ⁽³⁾ / motherboard	Si	Si	

Note

(1): only applicable for the models with external power supply.

(2): Internal power supply includes power circuit board assembly.

(3): System board includes keyboard,USB board etc., only applicable for the models with related function.

Servicio de piezas de repuesto (Spanish)

Extending the lifetime of IT products is the most effective way to reduce their environmental impact.

Spare parts are not upgradeable, but repairable and/or replaceable.

Spare parts are available for use in the repair of EPEAT registered products (refer to www.epeat.net) for minimum 5 years after the point of sale or 2 years after the end of production, whichever is later.

Spare parts are available for use in the repair of non-EPEAT registered products for minimum 3 years after the point of sales or 1 year after the end of production, whichever is later.

Please refer to “Service Contact Information” section or www.philips.com/support for further information.

Key Spare Parts List

Componentes o ensamblados	Reemplazable	Reparable	Cómo reemplazar o reparar
Cables de conectividad	Sí	No	A mano sin herramientas, pero póngase en contacto con su distribuidor o su centro de servicio local (via www.philips.com/support) para confirmar la especificación de los cables cuando sea necesario.
Cables de alimentación	Sí	No	
Fuente de alimentación externa ⁽¹⁾	Sí	Sí	Para el reemplazo, siga la acción anterior. Para la reparación, simplemente póngase en contacto con su centro de servicio local (via www.philips.com/support) para obtener ayuda cuando sea necesario y evitar así cualquier riesgo.
Panel de visualización o ensamblaje de pantalla	Sí	Sí	Simplemente póngase en contacto con su centro de servicio local (via www.philips.com/support) para obtener ayuda cuando sea necesario y evitar así cualquier riesgo.
Fuente de alimentación interna ⁽²⁾	Sí	Sí	
System board ⁽³⁾ / motherboard	Sí	Sí	

Note

(1): only applicable for the models with external power supply.

(2): Internal power supply includes power circuit board assembly.

(3): System board includes keyboard, USB board etc., only applicable for the models with related function.

6. Service Contact Information

English

Contact Information for Europe region:

Bulgarian (Български)

Информация за контакт за регион ЕВРОПА:

Croatian (Hrvatski)

Podaci za kontakt u regiji Europa:

Czech (Čeština)

Kontaktní údaje pro oblast Evropa:

Danish (Dansk)

Kontaktoplysninger i Europa:

Dutch (Nederlands)

Contactgegevens voor de regio Europa:

Finnish (Suomi)

Yhteystiedot Euroopan alueella:

French (Français)

Coordonnées pour la région Europe :

German (Deutsch)

Kontaktdaten für die Region Europa:

Greek (Ελληνικά)

Στοιχεία επικοινωνίας για την ΕΥΡΩΠΗ:

Hungarian (Magyar)

Kapcsolatinformáció Európa régióinak:

Indonesia (Bahasa Indonesia)

Informasi Kontak untuk wilayah Eropa:

Italian (Italiano)

Informazioni di contatto per la regione Europa:

Polish (Polski)

Informacje kontaktowe dla regionu Europy:

Portuguese Brazil (Português (Brasil))

Informações de contato para a região da Europa:

Portuguese (Português)
Informações de contacto para a região da Europa:

Romanian (Română)
Informații de contact pentru regiunea Europa:

Russian (Русский)
Контактная информация для региона ЕВРОПЫ:

Slovak (Slovenčina)
Kontaktné informácie pre región Európy:

Slovenian (Slovenščina)
Kontaktni podatki za Evropo:

Spanish (Español)
Información de contacto para la región de Europa:

Swedish (Svenska)
Kontaktinformation för Europa-regionen:

Turkish (Türkçe)
Avrupa bölgesi için İrtibat Bilgileri:

Country	Hotline Number	Country	Hotline Number
Albania (Shqipëria)	(+355) 692099389	Lithuania (Lietuva)	(+370) 880 030 049
Armenia (Հայաստան)	(+374) 11 300 350	Luxembourg (FR)	(+352) 26 84 30 00
Austria (Österreich)	(+43) 1 502 842 133	Luxembourg (Luxemburg) (GE)	(+352) 26 84 30 00
Azerbaijan (Azərbaycan)	(+998) 71 1200002	Moldova	(+373) 67 111 36 15
Belarus (Беларусь)	(+375) 017 2173386	Montenegro	(+381) 011 20 70 677
Belgium (Dutch)	(+32) 2 700 7360	Netherlands (Nederland)	(+31) 10 428 9533
Belgium (French)	(+32) 2 700 7360	Norway (Norge)	(+47) 22 70 82 50
Bosnia-Herzegovina (Bosna i Hercegovina)	(+387) 030 718 844	Poland (Polska)	(+48) 2 22030327
Bulgaria (България)	(+359) 2 960 2360	Portugal	(+351) 800 780902
Croatia (Hrvatska)	(+385) 1 6401111	Romania (România)	(+40) 21 3134566

Cyprus (Κύπρος/ Kıbrıs)	(+357) 800 92 256	Russia (Россия)	(+7) 8 800 220 00 04
Czech (Česko)	(+420) 800 142 100	Serbia (Србија/ Srbija)	(+381) 0112070677
Denmark (Danmark)	(+45) 35 25 87 61	Slovakia (Slovensko)	(+421) 800 004551
Estonia (Eesti)	(+372) 6 546543	Slovenia (Slovenija)	(+386) 1 5300824
Finland (Suomi)	(+358) 9 2290 1908	Spain (España)	(+34) 915 909 335
France	(+33) 1 5732 4070	Sweden	(+46) 10 750 2839
Georgia (საქართველო)	(+995) 32 2422215	Switzerland (Suisse) (FR)	(+41) 223 102 116
Germany (Deutschland)	(+49) 696 640 4383	Switzerland (Schweiz) (GE)	(+41) 223 102 116
Greece (Ελλάδα)	(+30) 800 4414 4670	Switzerland (Italian)	(+41) 223 102 116
Hungary (Magyarország)	(+36) 680 018 544	Tajikistan	(+992) 37 2221450
Ireland (Éire)	(+353) 1 601 1161	Turkey	(+90) 212 444 4 832
Italy (Italia)	(+39) 2 4528 7030	Turkmenistan	(+993) 12 460957, (+993) 12 460733
Israel (ישראל)	(+972) 0355 98 555	Ukraine	(+380) 6 71113615
Kazakhstan (Қазақстан)	(+77) 273097515	United Kingdom	(+44) 207 949 0069
Kyrgyzstan (Киргизия)	(+996) 312 462626, (+996) 312 311856	Uzbekistan	(+998) 71 2346848, (+998) 71 2340961
Latvia (Latvija)	(+371) 800 03 448		

Contact Information for America region:

Country	Consumer care number	Country	Consumer care number
Argentina	(+54) 0810-444-7782	Mexico	(+52) 800 087 5888 ext 120
Brazil (Brasil)	(+55) 0800-7254101	Peru	(+51) 0800-00-688
Canada	(+1) 800 479-6696	U.S.A.	(+1) 877 835-1838
Chile	(+56) 800 384 300		

Contact Information for China:

Country	Consumer care number
China (中国)	(+86) 4009 555 666

Contact Information for AP region:

Country	Consumer care number	Country	Consumer care number
Australia	(+61) 1300 360 386	Philippines (Pilipinas)	(+63) 9175990545
Hong Kong (香港) Macau (澳門)	Hong Kong: Tel: (+852) 2619 9639 Macau: Tel: (+853) 0800-987	Singapore	(+65) 6286-7333
Indonesia	(+62) 1500155	Taiwan (臺灣)	(+886) 0800-231-099
Korea (한국)	(+82) 1661-5003	Thailand (ประเทศไทย)	(+66) 086-3787751 hot-Line (+66) 02-0622211 tech. support 076 553 3977 Ho Chi Minh
Malaysia	(+60) 80022-0180 (+60) 3-7808-4000	Vietnam (Việt Nam)	(+84) 28 7300 0911 Ho Chi Minh (+84) 292 3781 978 Can Tho (+84) 24 7300 0911 Ha Noi (+84) 236 356 2666 Da Nang
New Zealand	(+64) 0800 657447	Japan (日本)	(+81) 0120-060-530

Contact Information for India/MEA region:

Country	Consumer care number	Country	Consumer care number
Bangladesh	(+880) 248113087	(مصر) Egypt	(+20) 1000305629 / (+20) 1000305630 / (+20) 1000715313
India (भारत)	(+91) 1 800 425 6396	(لبنان) Lebanon	(+961) 1 514 003
Saudi Arabia (السعودية)	(+966) 114614408	(پاکستان) Pakistan	(+92) 300-8271914 / 32270410
South Africa (Suid-Afrika)	(+27) 11 201 8927	UAE (الإمارات العربية المتحدة)	(+971) 4 821 3832 / (+971) 4 8849074



2021 © TOP Victory Investments Ltd. All rights reserved.

This product has been manufactured by and is sold under the responsibility of Top Victory Investments Ltd., and Top Victory Investments Ltd. is the warrantor in relation to this product. Philips and the Philips Shield Emblem are registered trademarks of Koninklijke Philips N.V. and are used under license.

Specifications are subject to change without notice.