

GEM Plus Wireless

ULTRALIGHT GAMING MOUSE

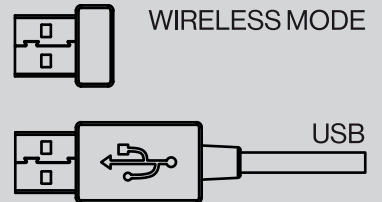

EY6A013

More at

www.endorfy.com

Designed by **ENDORFY**

COOLING SP. Z O.O.
UL. SOKOŁOWSKA 24
05-806 SOKOŁÓW, POLSKA
TEL. +48222920130



We are all *technology* heroes.

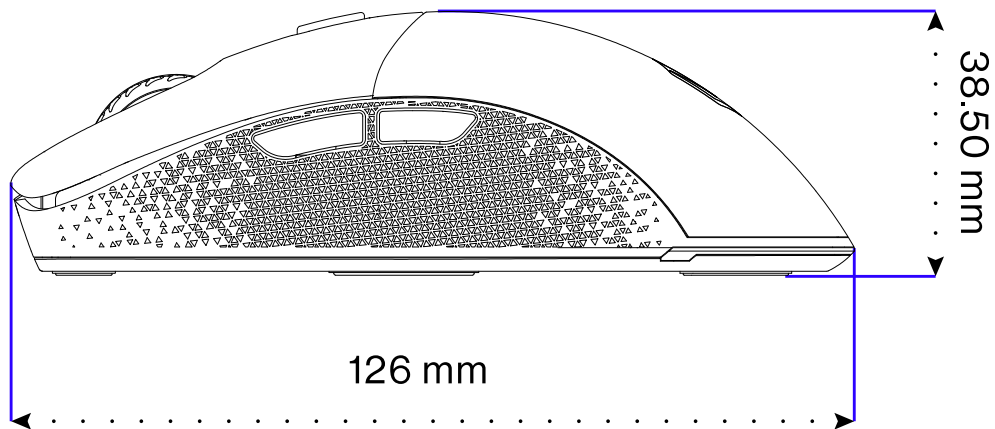
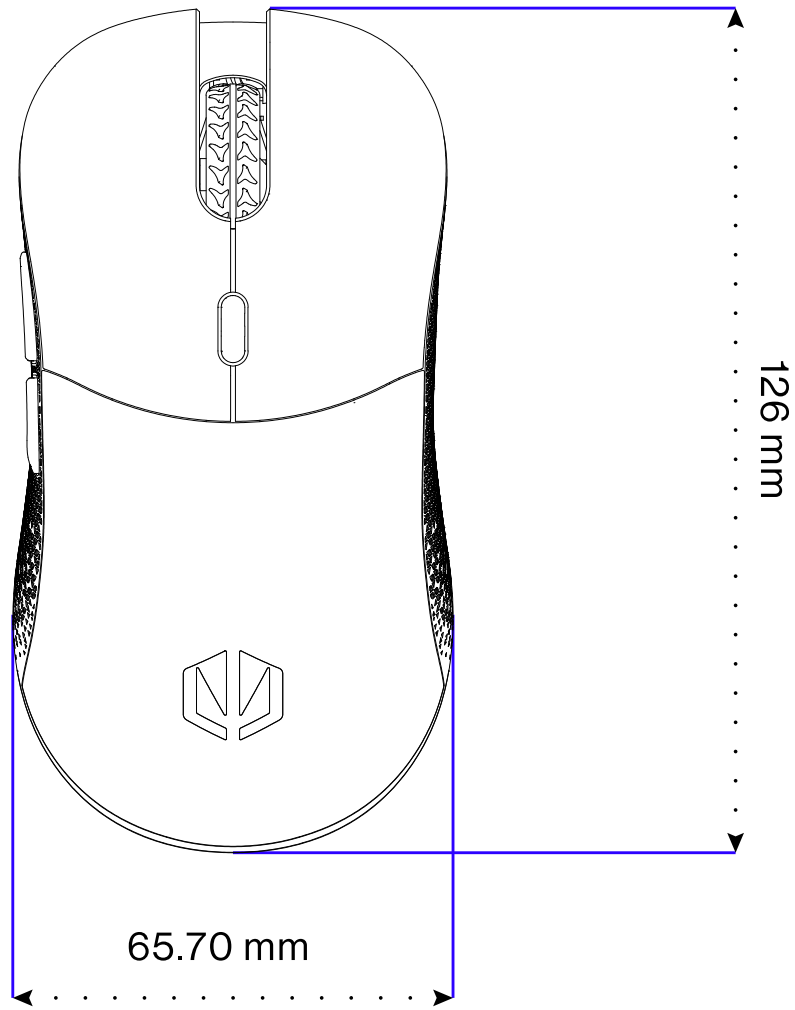

USB

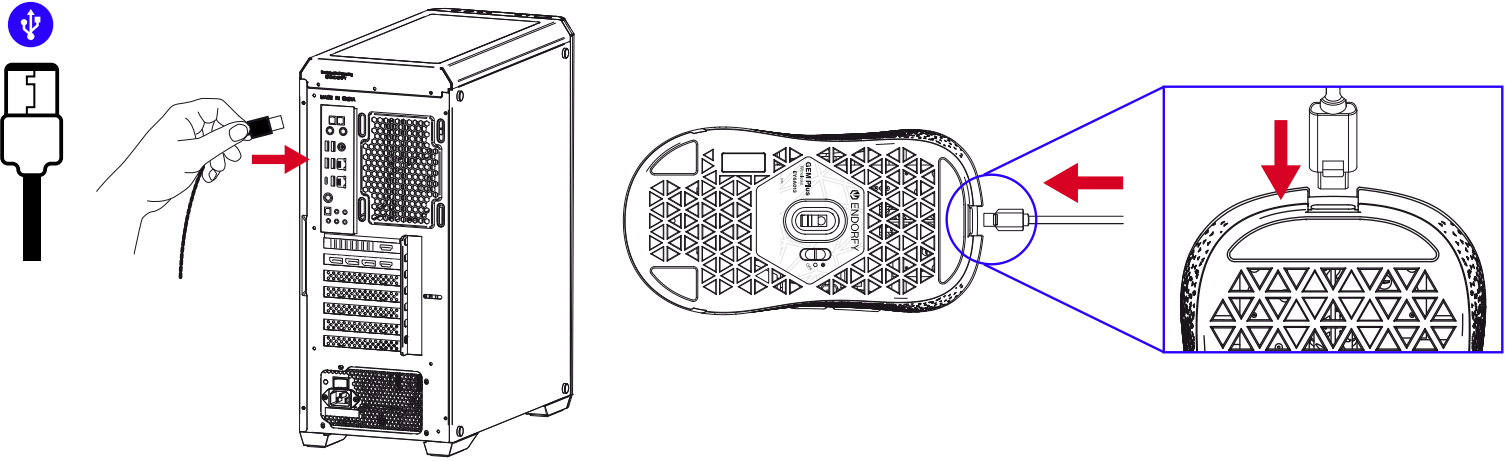

WIRELESS

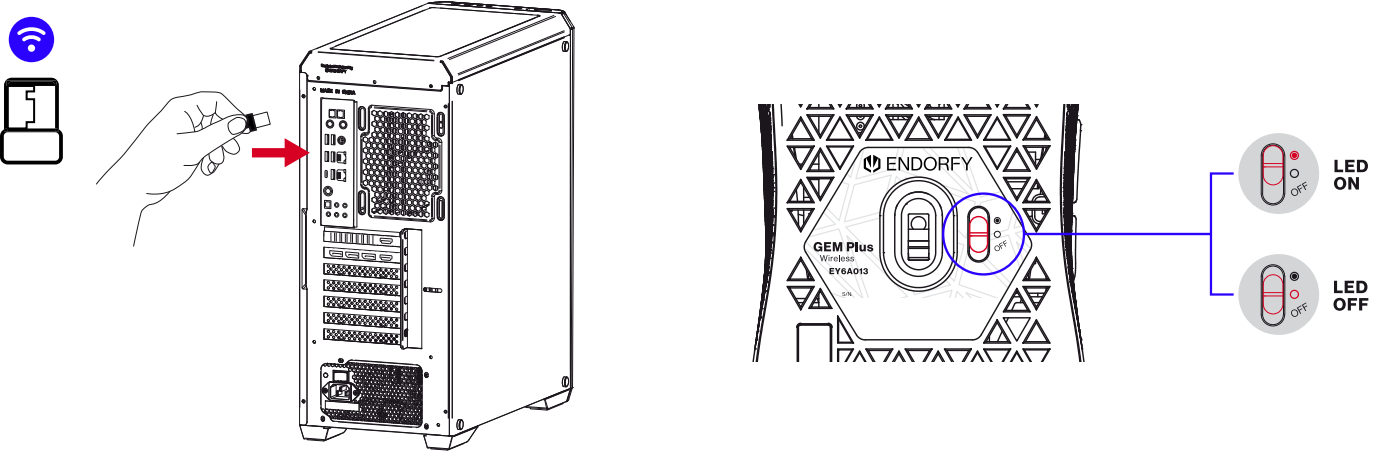

OFF

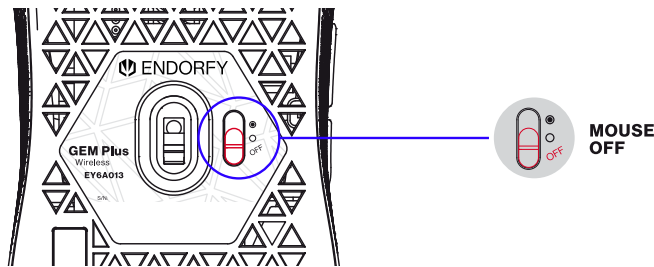

SOFTWARE



WWW.ENDORFY.COM/SOFTWARE

▶▶▶ BUTTON DESCRIPTION

- Left (1) and right (2) button
- Scroll wheel/middle button (3)
- DPI button (4)
- Forward (5) and back (6) buttons

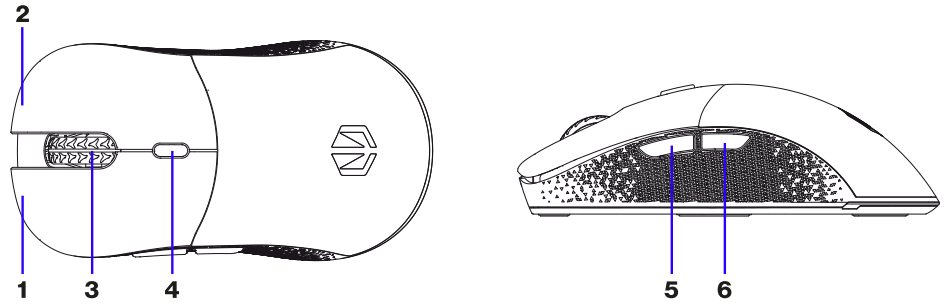

▶▶▶ DPI CHANGE

Pressing the button once will switch DPI to the next level. When changing the DPI, the mouse indicates the new level by illuminating the appropriate color for 3 seconds. The values of individual levels and the assigned colors can be modified using our software.

▶▶▶ INSTALLATION

Connect the mouse to the USB port of your computer. Wait until the hardware is identified. The system will automatically select the drivers.

▶▶▶ TECHNICAL SPECIFICATIONS

- Weight (without cable): 74 g (±1)
- Cable: Paracord USB cable
- Cable length: 1.6 m
- (Main) switches: Mechanical Kailh® GM 8.0 80M
- Backlight: RGB 16.8M colors
- Sensor: Pixart® PAW-3395
- Maximum DPI: 26,000
- Base DPI levels (without software modifications): 1. 400 2. 800 3. 1000 4. 1500 5. 2000 6. 3000
- Base polling rate: 500 Hz
- Dimensions: 126×65.7×38.5 mm
- OS: Win/Mac/Linux

▶▶▶ BATTERY SAVING FUNCTIONS

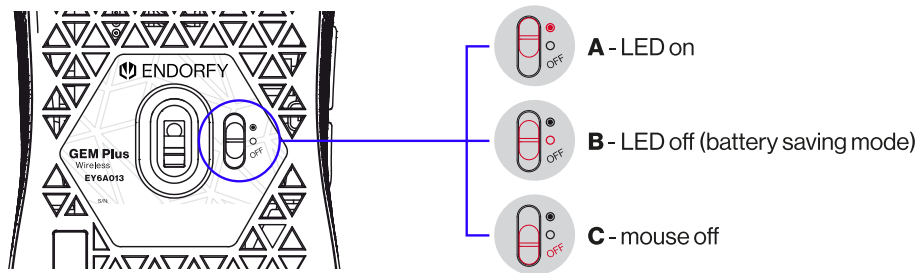

▶▶▶ BATTERY INDICATORS (SCROLL LIGHT)

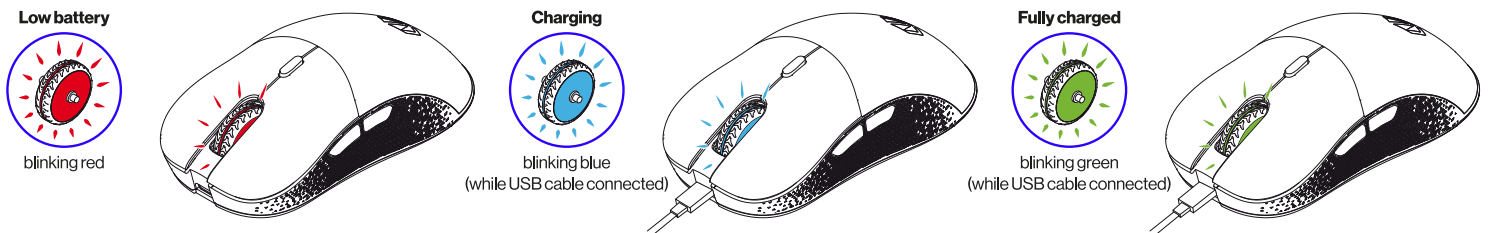

POPIS TLAČÍTEK

- Levé (1) a pravé (2) tlačítko
- Rolovací kolečko/prostřední tlačítko (3)
- DPI tlačítko (4)
- Tlačítka vpřed (5) a zpět (6)

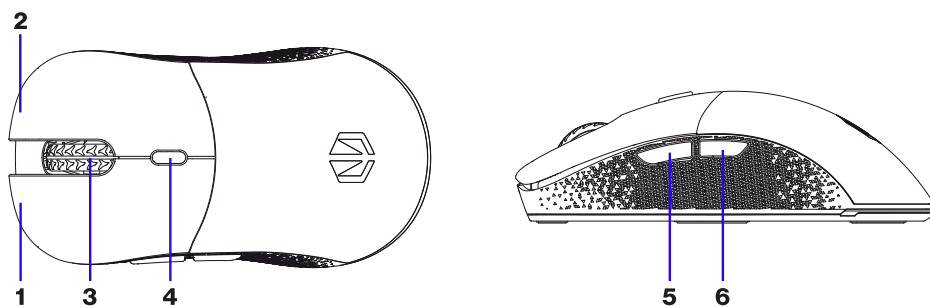

ZMĚNA DPI

Jedním stisknutím tlačítka přepnete DPI na další úroveň. Při změně DPI ukazuje myš novou úroveň rozsvícením příslušné barvy po dobu 3 sekund. Hodnoty jednotlivých úrovní a přiřazené barvy lze upravit pomocí našeho softwaru.

ZPŮSOB INSTALACE

Připojte myš k USB portu vašeho počítače. Počkejte, až bude hardware identifikován. Systém automaticky vybere ovladače.

TECHNICKÉ SPECIFIKACE

- Váha (bez kabelu): 74 g (± 1)
- Kabel: USB kabel Paracord
- Délka kabelu: 1.6 m
- (Hlavní) spínače: Mechanické Kailh® GM 8.0 80M
- Podsvícení: RGB 16.8M barev
- Senzor: Pixart® PAW-3395
- Maximum DPI: 26.000
- Základní DPI úrovně (bez softwarových modifikací): 1. 400 2. 800 3. 1000 4. 1500 5. 2000 6. 3000
- Základní frekvence: 500 Hz
- Rozměry: 126×65.7×38.5 mm
- OS: Win/Mac/Linux

FUNKCE ÚSPORY BATERIE

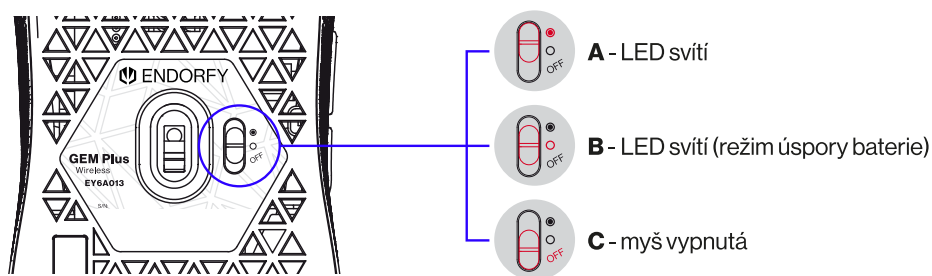

INDIKÁTORY BATERIE (ZMĚNY SVĚTLA)

Málo baterie;



bliká červeně

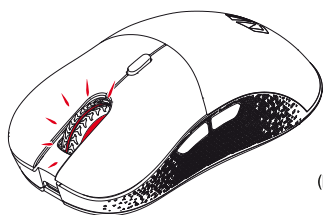

Nabíjení



bliká modře
(když je připojen kabel USB)

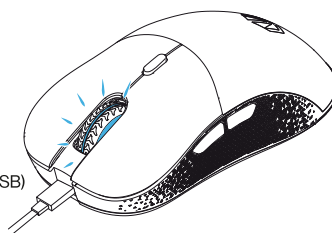

Plně nabitá



bliká zeleně
(když je připojen kabel USB)

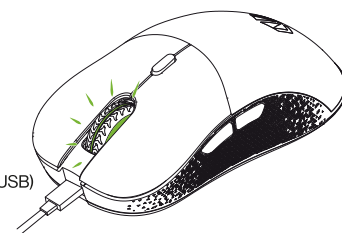

▶ TASTENBESCHREIBUNG

- Linke (1) und rechte (2) Taste
- Scrollrad/mittlere Taste (3)
- DPI-Taste (4)
- Vorwärts- (5) und Rückwärtstasten (6)

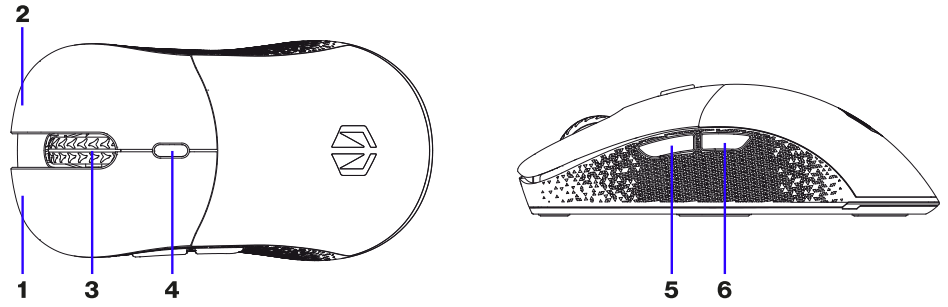

▶ DPI-ÄNDERUNG

Durch einmaliges Drücken der Taste wird die DPI auf die nächste Stufe umgeschaltet. Beim Ändern der DPI zeigt die Maus die neue Stufe an, indem die entsprechende Farbe für 3 Sekunden aufleuchtet. Die Werte der einzelnen Stufen und die zugeordneten Farben können mit unserer Software geändert werden.

▶ INSTALLATION

Schließen Sie die Maus an den USB-Anschluss Ihres Computers an. Warten Sie, bis die Hardware identifiziert ist. Das System wird die Treiber automatisch auswählen.

▶ TECHNISCHE DATEN

- Gewicht (ohne Kabel): 74 g (±1)
- Kabel: Paracord USB-Kabel
- Kabellänge: 1,6 m
- (Haupt-)Schalter: Mechanisch Kailh® GM 8.0 80M
- Hintergrundbeleuchtung: RGB 16.8M Farben
- Sensor: Pixart® PAW-3395
- Maximale DPI: 26.000
- Basis-DPI-Stufen (ohne Softwaremodifikationen): 1. 400 2. 800 3. 1000 4. 1500 5. 2000 6. 3000
- Basisabfragerate: 500 Hz
- Abmessungen: 126 × 65,7 × 38,5 mm
- OS: Win/Mac/Linux

▶ BATTERIESPARFUNKTIONEN

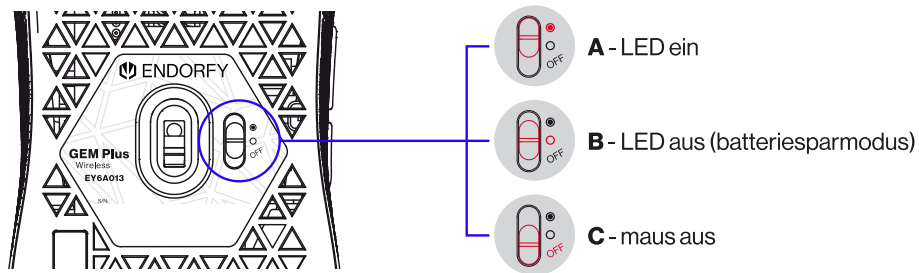

▶ BATTERIEANZEIGEN (SCROLL-LICHT)

Niedrige Leistung.



blinkt rot

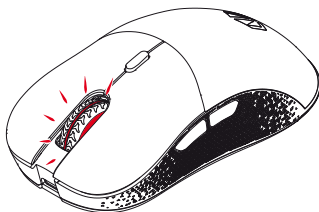

Lädt auf



blinkt blau
(während das USB-Kabel
angeschlossen ist)

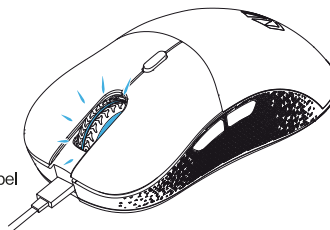

Aufgeladen



blinkt grün
(während das USB-Kabel
angeschlossen ist)

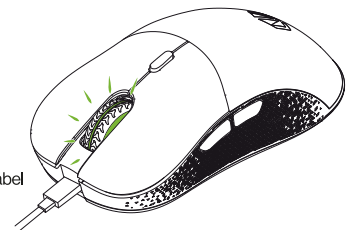

▶ TAST-BESKRIVELSE

- Venstre (1) og højre (2) tast
- Rul med hjulet/midtertasten (3)
- DPI tast (4)
- Fremad (5) og tilbage (6) taster

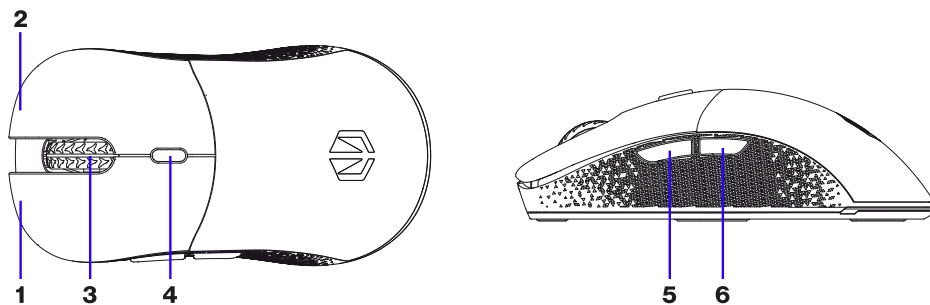

▶ ÆNDRING AF DPI

Tryk på tasten én gang vil ændre DPI til næste niveau. Når DPI ændres, indikerer musen det nye niveau ved at oplyse den relevante farve i 3 sekunder. Værdierne af individuelle niveauer og de tilknyttede farver kan modificeres ved hjælp af din software.

▶ INSTALLATION

Tilslut musen til USB-stikket på din computer. Vent til hardwaren er identificeret. Systemet vælger automatisk drivere.

▶ TEKNISKE SPECIFIKATIONER

- Vægt (uden kabel): 74 g (±1)
- Kabel: Paracord USB-kabel
- Kablets længde: 1.6 m
- (Hoved)afbrydere: Mekanisk Kailh® GM 8.0 80M
- Baggrundsllys: RGB 16.8M farver
- Sensor: Pixart® PAW-3395
- Maksimal DPI: 26.000
- Basis DPI niveauer (uden ændringer i softwaren): 1. 400 2. 800 3. 1000 4. 1500 5. 2000 6. 3000
- Basal polling rate: 500 Hz
- Dimensioner: 126×65.7×38.5 mm
- OS: Win/Mac/Linux

▶ BATTERISPAREFUNKTIONER

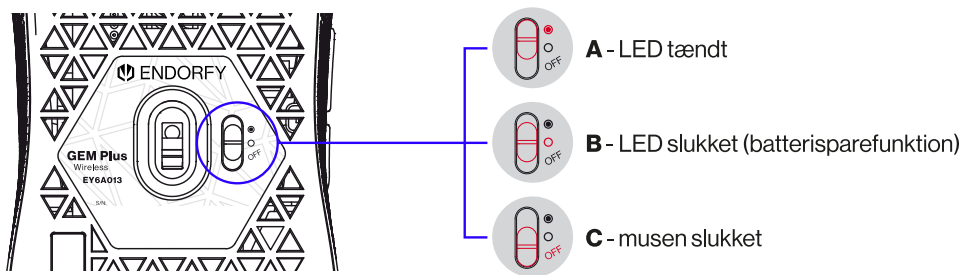

▶ BATTERIINDIKATORERS (RULLELYS)

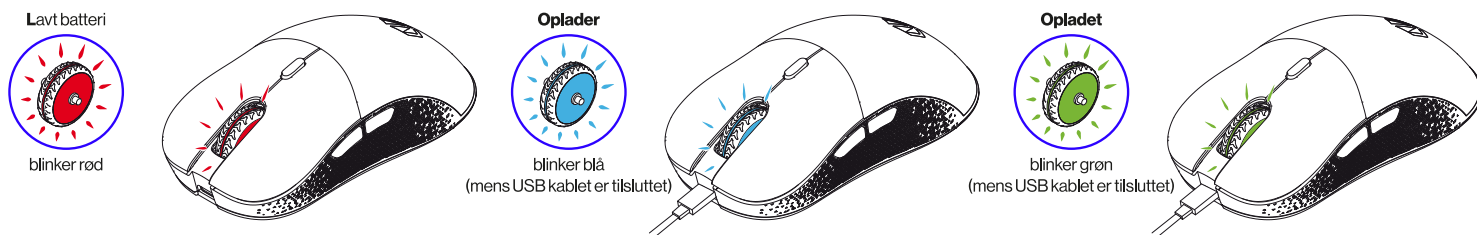

DESCRIPCIÓN DE LOS BOTONES

- Botón izquierdo (1) y derecho (2)
- Rueda de desplazamiento/botón central (3)
- Botón DPI (4)
- Botones adelante (5) y atrás (6)

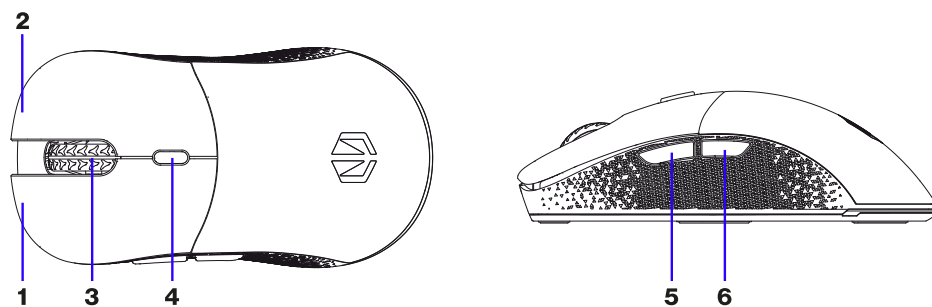

CAMBIO DE DPI

Una presión del botón cambiará el DPI al siguiente nivel. Al cambiar el DPI el ratón indica el nuevo nivel iluminando el color correspondiente durante 3 segundos. Los valores de los niveles individuales y los colores asignados pueden modificarse utilizando el software.

INSTALACIÓN

Conecta el ratón al puerto USB de tu ordenador. Espera hasta que el equipo sea identificado. El sistema seleccionará automáticamente los controladores.

ESPECIFICACIONES TÉCNICAS

- Peso (sin cable): 74 g (±1)
- Cable: Cable USB paracord
- Longitud del cable: 1.6 m
- Interruptores (principales): Mecánicos Kailh® GM 8.0 80M
- Iluminación: RGB 16.8M colores
- Sensor: Pixart® PAW-3395
- DPI máximo: 26.000
- Niveles DPI básicos (sin modificaciones de software): 1. 400 2. 800 3. 1000 4. 1500 5. 2000 6. 3000
- Tasa de sondeo básica: 500 Hz
- Dimensiones: 126×65.7×38.5 mm
- SO: Win/Mac/Linux

FUNCIONES DE AHORRO DE BATERÍA

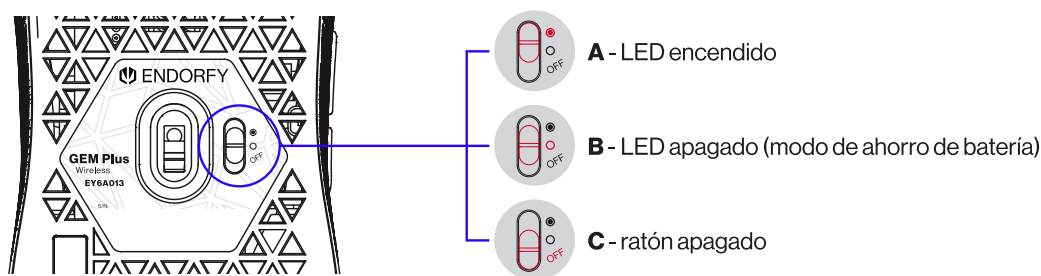

INDICADORES DE BATERÍA (LUZ DE LA RUEDA DE DESPLAZAMIENTO)

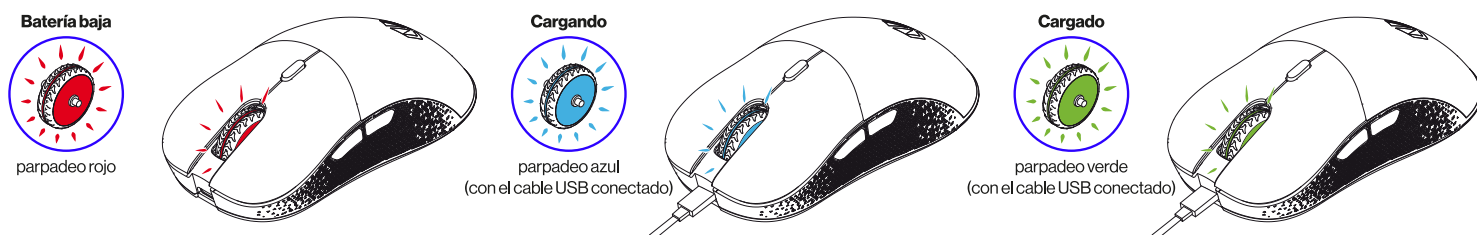

► PAINIKKEIDEN KUVAUS

- Vasen (1) ja oikea (2) painike
- Vierityspyörä/ keskimäinen painike (3)
- DPI-painike (4)
- Eteenpäin (5) ja taaksepäin (6)-painikkeet

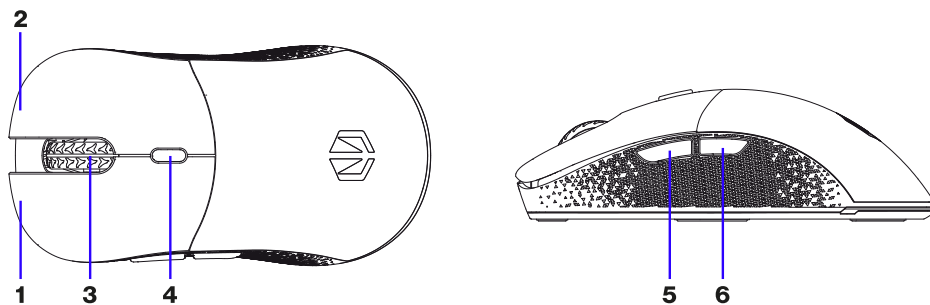

► DPI-VAIHTO

Painikkeen painaminen kerran vaihtaa DPI seuraavalle tasolle. Kun vaihdat DPI:tä, hiiri ilmoittaa uuden tason valaisemalla sopivaa väriä 3 sekunnin ajan. Yksittäisten tasojen arvoja ja määritettyjä värejä voidaan muuttaa ohjelmistomme avulla.

► ASENNUS

Liitä hiiri tietokoneen USB-porttiin. Odota, kunnes laitteisto on tunnistettu. Järjestelmä valitsee ohjaimet automaattisesti.

► TEKNISET TIEDOT

- Paino (ilman kaapelia): 74 g (±1)
- Kaapeli: Paracord -USB-kaapeli
- Kaapelin pituus: 1.6 m
- (Pää) -kytkimet: Mekaaninen Kailh® GM 8.0 80M
- Taustavalo: RGB 16.8M colors (värit)
- Sensori: Pixart® PAW-3395
- Suurin DPI: 26.000
- DPI-perustasot (ilman ohjelmistomuutoksia): 1. 400 2. 800 3. 1000 4. 1500 5. 2000 6. 3000
- Peruspollausnopeus: 500 Hz
- Mitat: 126×65.7×38.5 mm
- OS: Win/Mac/Linux

► AKUN SÄÄSTÖTOIMINNOT

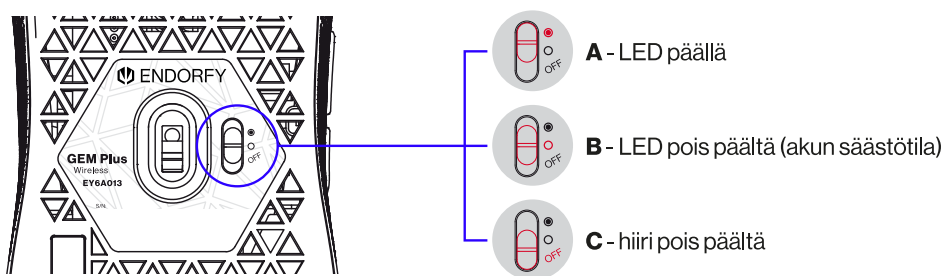

► AKUN MERKKIVALOT (VIERITYSVALO)

Virta vähissä



vilkkuu punaisena

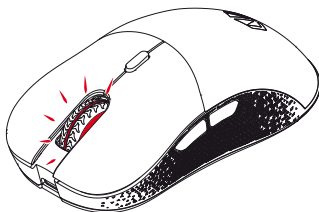

Latautuu



vilkkuu sinisenä
(USB-kaapelin
ollessa kytkettynä)

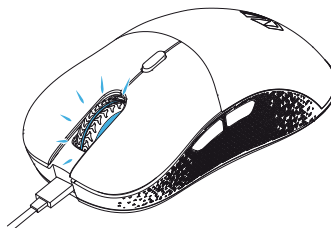

Ladattu



vilkkuu vihreänä
(USB-kaapelin
ollessa kytkettynä)

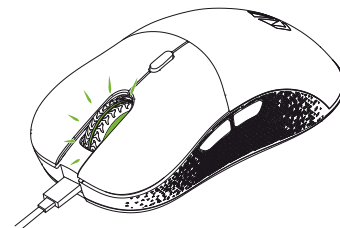

DESCRIPTION DES BOUTONS

- Boutons gauche (1) et droit (2)
- Molette de défilement / bouton du milieu (3)
- Bouton DPI (4)
- Boutons avant (5) et arrière (6)

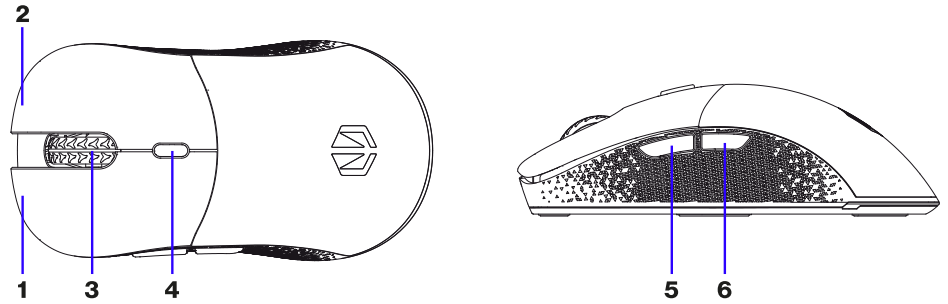

CHANGEMENT DE LA VALEUR DPI

En appuyant une fois sur le bouton, le DPI passera au niveau suivant. Lors du changement de DPI, la souris indique la nouvelle valeur, en affichant la couleur correspondante pendant 3 secondes. Les valeurs de différents niveaux et les couleurs attribuées peuvent être modifiés en utilisant notre logiciel.

INSTALLATION

Connectez la souris au port USB de votre ordinateur. Attendez qu'elle soit identifiée. Le système sélectionnera automatiquement les pilotes.

SPÉCIFICATIONS TECHNIQUES

- Poids (sans câble): 74 g (±1)
- Câble: câble USB Paracord
- Longueur de câble: 1.6 m
- Commutateurs (principaux): mécaniques Kailh® GM 8.0 80M
- Rétroéclairage: RGB 16,8M de couleurs
- Capteur: Pixart® PAW-3395
- DPI maximal: 26.000
- Niveaux DPI de base (sans modifications logicielles): 1. 400 2. 800 3. 1000 4. 1500 5. 2000 6. 3000
- Taux d'interrogation de base: 500 Hz
- Dimensions: 126×65.7×38.5 mm
- OS: Win/Mac/Linux

FONCTIONS D'ÉCONOMIE DE BATTERIE

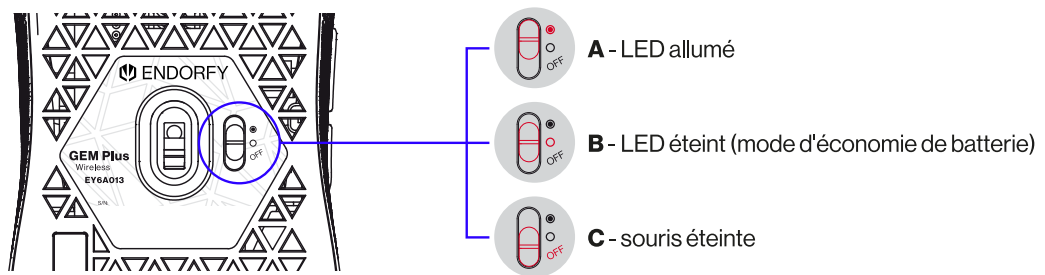

INDICATEURS DE BATTERIE (VOYANT DE DÉFILEMENT)

Faible puissance



rouge clignotant

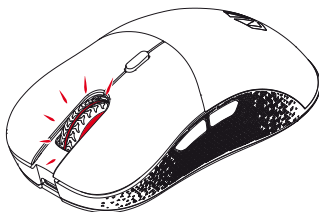

Chargement



bleu clignotant
(lorsque le câble USB est connecté)

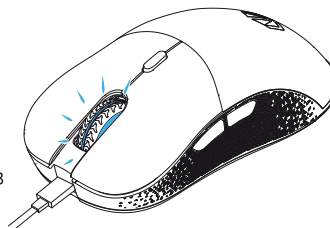

Chargement terminé



vert clignotant
(lorsque le câble USB est connecté)

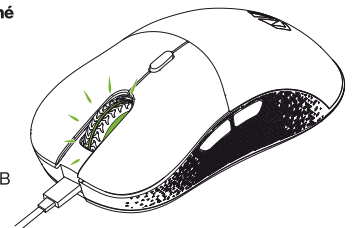

▶▶▶ A GOMBOK LEÍRÁSA

- Bal (1) és jobb (2) gomb
- Görgőkerék/középső gomb (3)
- DPI gomb (4)
- Előre (5) és vissza (6) gombok

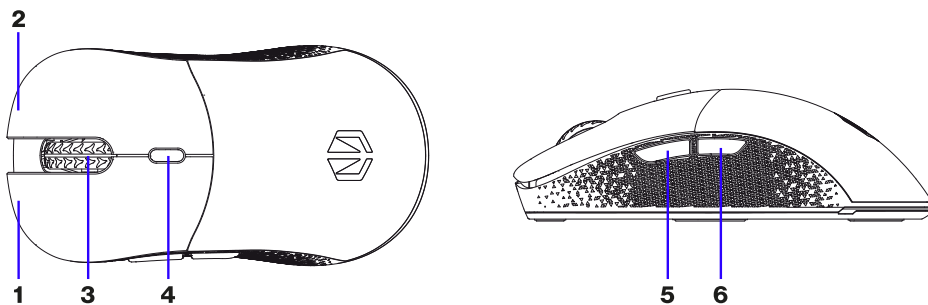

▶▶▶ DPI MÓDOSÍTÁS

A gomb egyszer megnyomása felkapcsolja a DPI-t a következő szintre. A DPI módosításakor az egér az új szintet a megfelelő szín kb. 3 másodpercig tartó kivetítésével jelzi. Az egyéni szintek értékei és a hozzájuk rendelt színek szoftverünk használatával módosíthatók.

▶▶▶ TELEPÍTÉS

Csatlakoztassa az egeret a számítógépe USB portjához. Várjon a szoftver azonosításáig. A rendszer önműködően kiválasztja az illesztőfájlokat.

▶▶▶ MŰSZAKI SPECIFIKÁCIÓ

- Tömeg (vezeték nélkül): 74 g (±1)
- Vezeték: Paracord USB kábel
- Vezeték hossza: 1.6 m
- (Fő) kapcsolók: Mechanikus Kailh® GM 8.0 80M
- Háttérvilágítás: RGB 16.8M szín
- Érzékelő: Pixart® PAW-3395
- Maximális DPI: 26.000
- Alap DPI szintek (szoftver-módosítás nélkül): 1. 400 2. 800 3. 1000 4. 1500 5. 2000 6. 3000
- Alap lekérdezési gyakoriság: 500 Hz
- Méretek: 126×65.7×38.5 mm
- Operációs rendszer: Win/Mac/Linux

▶▶▶ ELEMKÍMÉLŐ FUNKCIÓK

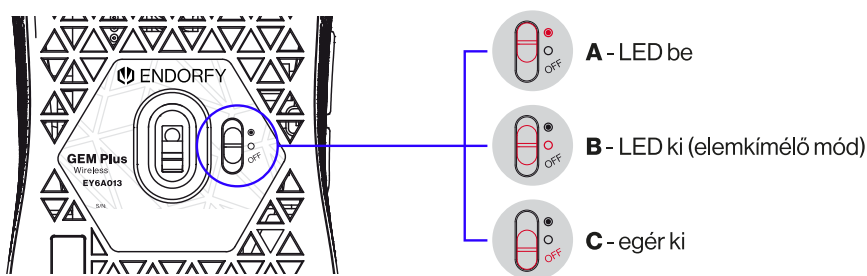

▶▶▶ ELEM INDIKÁTOROK (GÖRGŐKERÉK FÉNY)

Alacsony energiaszint



villogó vörös

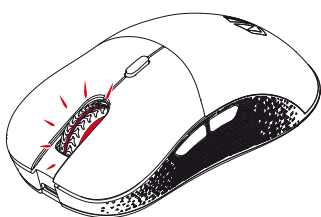

Töltődik



villogó kék
(miközben az USB kábel
csatlakoztatva van)

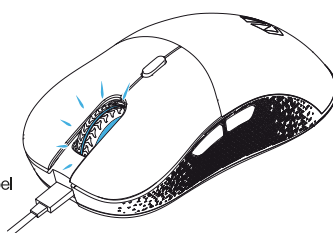

Feltöltve



villogó zöld
(miközben az USB kábel
csatlakoztatva van)

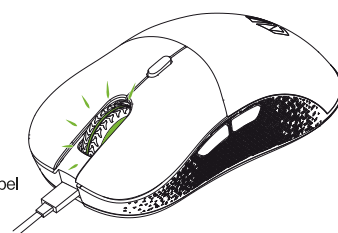

DESCRIZIONE DEI PULSANTI

- Pulsante sinistro (1) e destro (2)
- Rotellina di scorrimento/pulsante centrale (3)
- Pulsante DPI (4)
- Pulsanti avanti (5) e indietro (6)

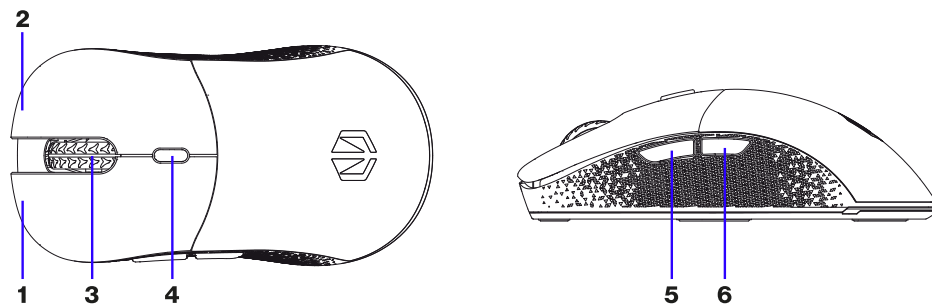

CAMBIAMENTO DPI

Premendo il pulsante una volta si commuta il DPI al livello successivo. Quando si modifica il DPI, il mouse indica il nuovo livello, illuminandosi del colore appropriato per 3 secondi. I valori dei singoli livelli e i colori assegnati possono essere modificati utilizzando il nostro software.

INSTALLAZIONE

Collegare il mouse alla porta USB del proprio computer. Attendere fino all'identificazione dell'hardware. Il sistema selezionerà automaticamente i driver.

SPECIFICA TECNICA

- Peso (senza cavo): 74 g (± 1)
- Cavo: Cavo USB paracord
- Lunghezza del cavo: 1.6 m
- Interruttori (principali): Kailh® GM 8.0 80M meccanico
- Retroilluminazione: RGB 16.8M colori
- Sensore: Pixart® PAW-3395
- DPI massimo: 26.000
- Livelli DPI base (senza modifiche del software): 1. 400 2. 800 3. 1000 4. 1500 5. 2000 6. 3000
- Velocità di polling base: 500 Hz
- Dimensioni: 126×65.7×38.5 mm
- Sistema operativo: Win/Mac/Linux

FUNZIONI DI RISPARMIO DELLA BATTERIA

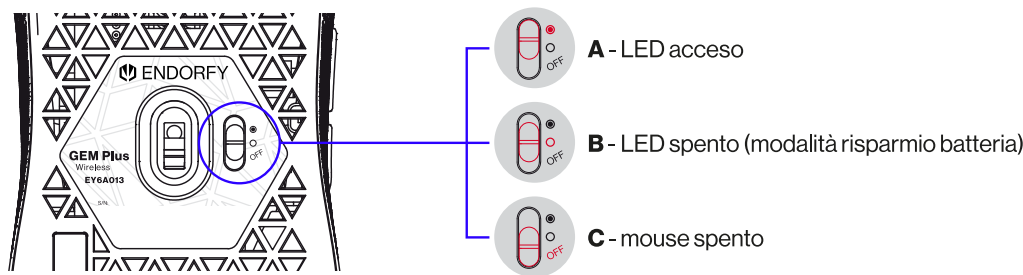

INDICATORI DELLA BATTERIA (LUCE DELLA ROTELLINA)

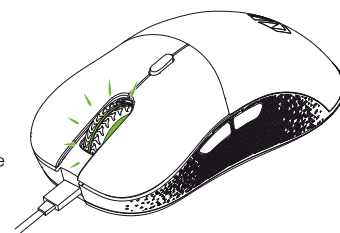
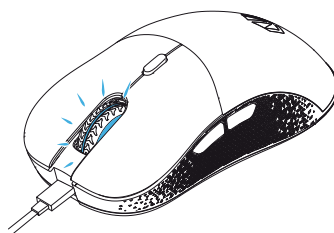
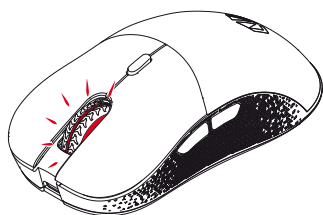

► BESKRIVELSE AV KNAPPER

- Venstre (1) og høyre (2) knapp
- Rullehjul/midtknapp (3)
- DPI-knapp (4)
- Fram-knapp (5) og bak-knapp (6)

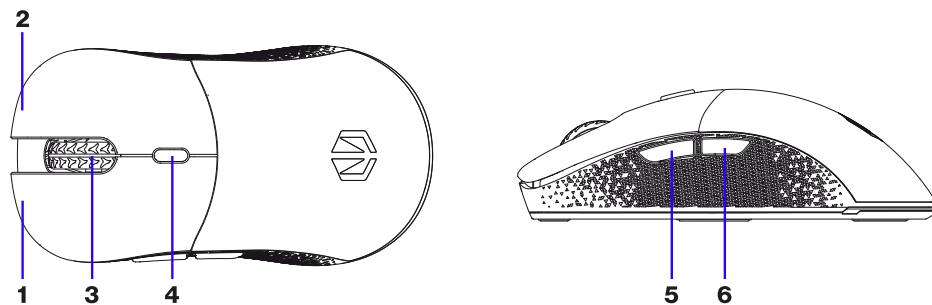

► ENDRING AV DPI

Ved å trykke én gang på knappen, bytter du DPI til neste nivå. Når du endrer DPI, indikerer musen det nye nivået ved å lyse med tilsvarende farge i 3 sekunder. Verdiene til individuelle nivåer og tilsvarende farger kan endres ved hjelp av programvaren vår.

Tekniske spesifikasjoner

► INSTALLASJON

Koble musen til USB-porten på datamaskinen. Vent til enheten er identifisert. Systemet velger automatisk driverne.

► TECHNICAL SPECIFICATIONS

- Vekt (uten kabel): 74 g (±1)
- Kabel: Paracord USB-kabel
- Kabellengde: 1.6 m
- (Hoved) brytere: Mekaniske, Kailh® GM 8.0 80M
- Bakgrunnsbelysning: RGB 16,8 millioner farger
- Sensor: Pixart® PAW-3395
- Maks. DPI: 26.000
- Standard DPI nivåer (uten endringer med programvare): 1. 400 2. 800 3. 1000 4. 1500 5. 2000 6. 3000
- Standard pollingsfrekvens: 500 Hz
- Dimensjoner: 126 × 65.7 × 38.5 mm
- OS: Win/Mac/Linux

► BATTERISPAREFUNKSJONER

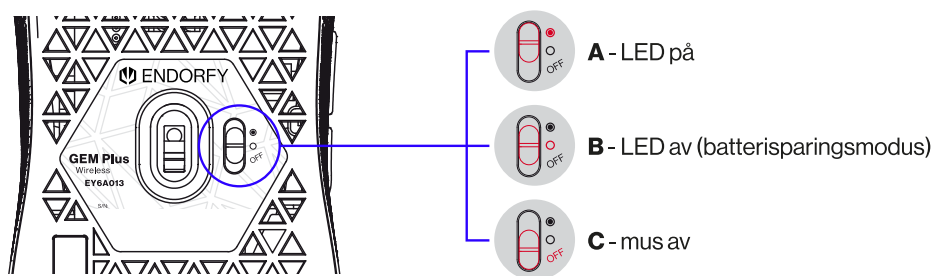

► BATTERIINDIKATORER (RULLELYS)

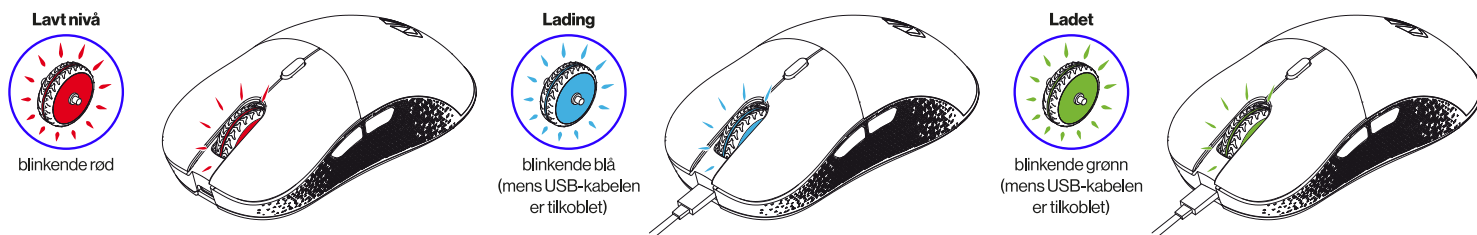

OPIS PRZYCISKÓW

- Lewy (1) i prawy przycisk (2)
- Kółko przewijania/przycisk środkowy (3)
- Przycisk DPI (4)
- Do przodu (5) i do tyłu (6)

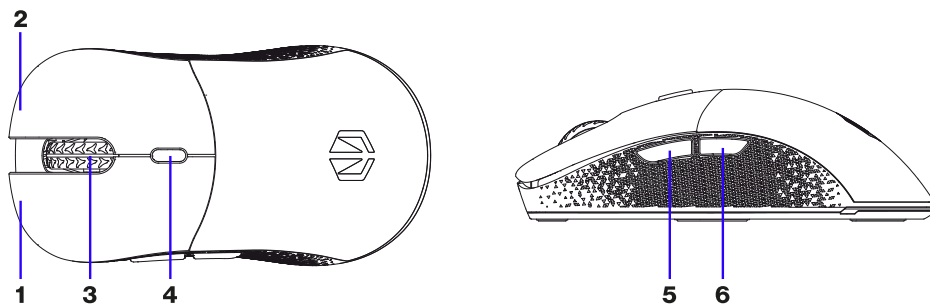

ZMIANA DPI

Jednokrotne naciśnięcie przycisku spowoduje zmianę na kolejny poziom DPI. Podczas zmiany mysz informuje na który poziom DPI została przełączona poprzez 3-sekundowe zaświecenie odpowiednim kolorem. Wartości konkretnych poziomów oraz przypisane do nich kolory możesz edytować poprzez oprogramowanie.

SPOSÓB INSTALACJI

Podłącz myszkę do komputera ze złączem USB. Zaczekaj na wykrycie jej przez komputer. System automatycznie dobierze sterowniki.

SPECYFIKACJA TECHNICZNA

- Waga (bez kabla): 74 g (±1)
- Kabel: USB typu „paracord”
- Długość kabla: 1.6 m
- Przełączniki (główne): Kailh® GM 8.0 80M, mechaniczne
- Podświetlenie: RGB 16,8 mln kolorów
- Sensor: Pixart® PAW-3395
- Maksymalne DPI: 26.000
- Bazowe stopnie DPI (bez zmiany w oprogramowaniu): 1. 400 2. 800 3. 1000 4. 1500 5. 2000 6. 3000
- Bazowa częstotliwość odświeżania: 500 Hz
- Wymiary: 126×65.7×38.5 mm
- OS: Win/Mac/Linux

FUNKCJE ZARZĄDZANIA BATERIĄ

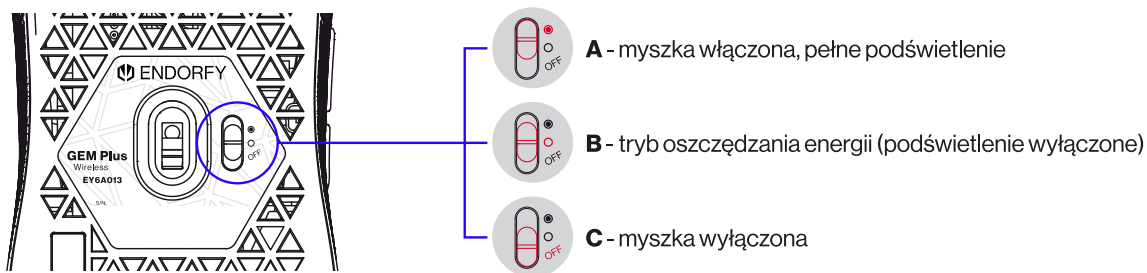

WSKAŹNIK ŁADOWANIA ORAZ POZIOMU BATERII (SCROLL)

Niski poziom baterii



migający czerwony

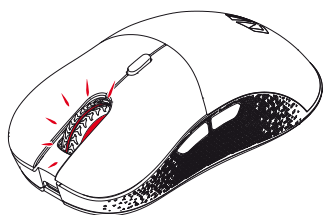

Ładowanie



migający niebieski
(przy podłączonym kablu USB)

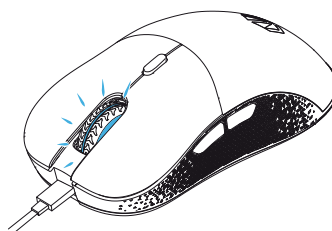

Bateria naładowana



migający zielony
(przy podłączonym kablu USB)

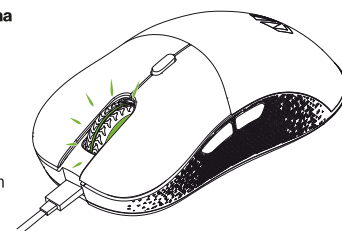

DESCRIEREA BUTONULUI

- Butonul stâng (1) și drept (2)
- Rotița de derulare/butonul mijlociu (3)
- Buton DPI (4)
- Butoanele înainte (5) și înapoi (6)

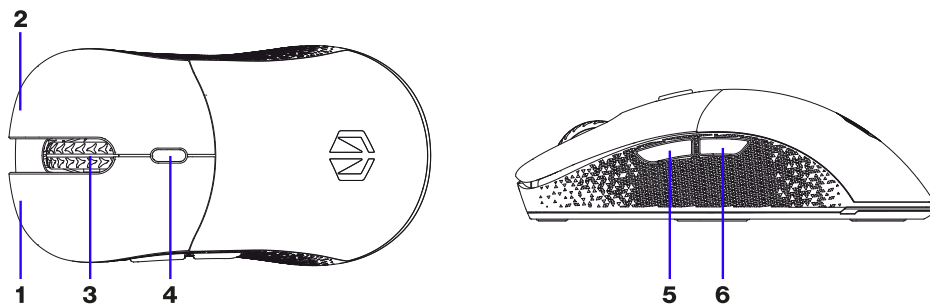

MODIFICAREA DPI

Dacă apăsați butonul o dată, puteți să comutați DPI la nivelul următor. La schimbarea DPI, mouse-ul indică noul nivel (iluminând culoarea corespunzătoare timp de 3 secunde). Valorile nivelurilor individuale și culorile atribuite pot fi modificate folosind software-ul nostru.

INSTALARE

Conectați mouse-ul la portul USB al calculatorului dumneavoastră. Așteptați până când hardware-ul este identificat. Sistemul va alege automat driverele pentru echipament.

SPECIFICAȚII TEHNICE

- Greutatea (fără cablu): 74 g (±1)
- Cablul: Cablu USB Paracord
- Lungimea cablului: 1.6 m
- Comutatoarele (principale): Mechanical Kailh® GM 8.0 80M
- Efectele de lumină de fundal: RGB 16.8M culori
- Senzor: Pixart® PAW-3395
- DPI maxim: 26.000
- Niveluri de bază DPI (fără modificări software): 1. 400 2. 800 3. 1000 4. 1500 5. 2000 6. 3000
- Frecvența de bază: 500 Hz
- Dimensiuni: 126 × 65.7 × 38.5 mm
- Sistem de operare: Win/Mac/Linux

FUNCȚII DE ECONOMISIRE A BATERIEI

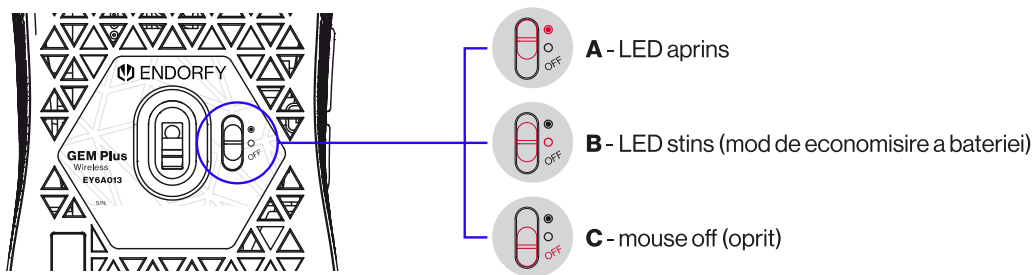

INDICATOARELE DE BATERIE (LUMINA ROTIȚEI DE DERULARE)

Putere redusă



clipește în roșu

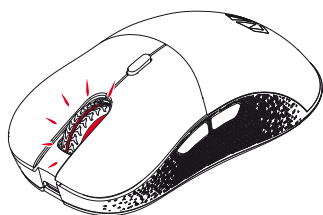

Se încarcă



clipește în albastru
(în timp ce cablul USB
este conectat)

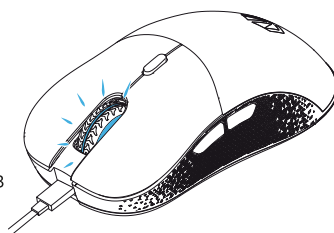

Încărcare completă



clipește în verde
(în timp ce cablul USB
este conectat)

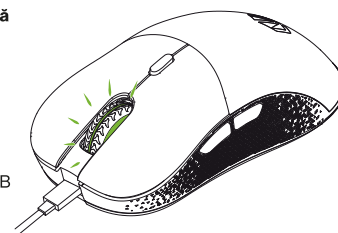

ОПИСАНИЕ КНОПКИ

- Левая (1) и правая (2) кнопки
- Колесо прокрутки / средняя кнопка (3)
- Кнопка DPI (4)
- Кнопки вперед (5) и назад (6)

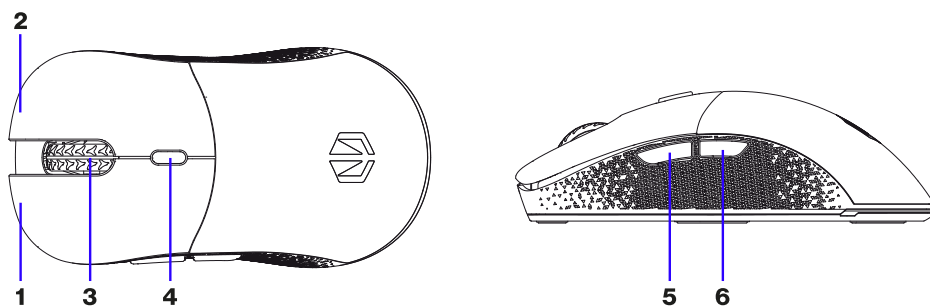

ИЗМЕНЕНИЕ DPI

Одно нажатие кнопки переведет DPI на следующий уровень. При изменении DPI мышь светится соответствующим цветом в течение 3 секунд, сигнализируя о новом уровне. Значение отдельных уровней и их цвета можно изменить с помощью нашего программного обеспечения.

ПОДКЛЮЧЕНИЕ

Подключить мышь к USB-порту компьютера. Подождать, пока компьютер найдет устройство. Система автоматически выберет драйвера.

ТЕХНИЧЕСКИЕ ХАРАКТЕРИСТИКИ

- Вес (без кабеля): 74 г (±1)
- Кабель: USB-кабель Paracord
- Длина кабеля: 1,6 м
- (Основные) переключатели: Механические Kailh® GM 8.0 80M
- Подсветка: RGB 16,8 млн. цветов
- Сенсор: Pixart® PAW-3395
- Максимальный DPI: 26.000
- Базовые уровни DPI (без программного изменения): 1. 400 2. 800 3. 1000 4. 1500 5. 2000 6. 3000
- Частота опроса: 500 Гц
- Размеры: 126×65,7×38,5 мм
- ОС: Win/Mac/Linux

ФУНКЦИИ ЭКОНОМИИ ЗАРЯДА БАТАРЕИ

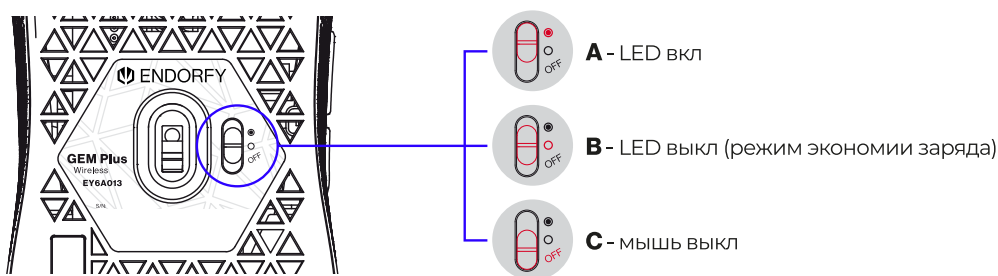

ИНДИКАТОРЫ ЗАРЯДА БАТАРЕИ (ИНДИКАТОР КОЛЕСА ПРОКРУТКИ)

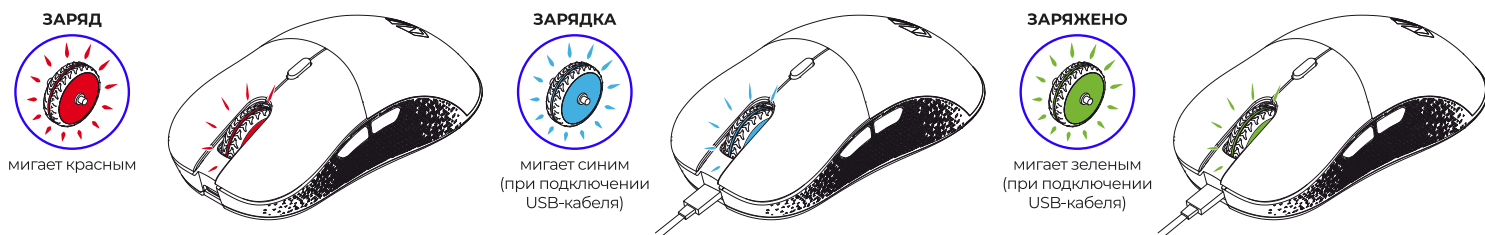

► BESKRIVNING AV KNAPPAR

- Vänster (1) och höger (2) knapp
- Scrollhjul (3)
- DPI-knapp (4)
- Knapparna framåt (5) och bakåt (6)

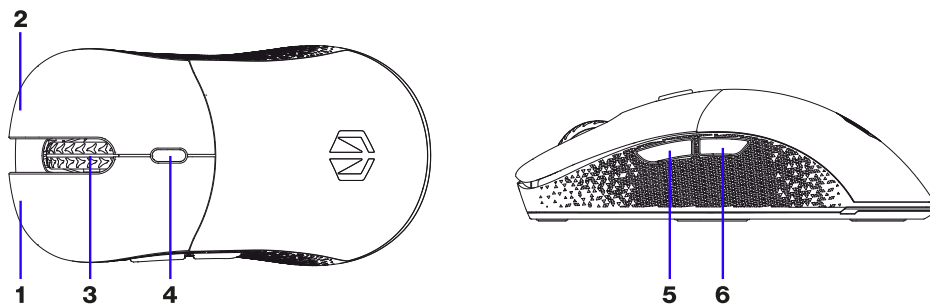

► ÄNDRING AV DPI-INSTÄLLNINGAR

Genom att trycka på knappen en gång ändras musens DPI till nästa nivå. När du ändrar DPI indikerar musen den nya nivån genom att lysa med respektive färg i 3 sekunder. Värdena för enskilda nivåer och de tilldelade färgerna kan modifieras med vår programvara.

► INSTALLATION

Anslut musen till USB-porten på din dator. Vänta tills hårdvaran har identifierats. Systemet väljer drivrutinerna automatiskt.

► TEKNISK SPECIFIKATION

- Vikt (utan kabel): 74 g (±1)
- Kabel: Paracord USB-kabel
- Kabellängd: 1.6 m
- (Huvud) brytare (switch): Mekanisk Kailh® GM 8.0 80M
- Innerbelysning: RGB 16,8 M färger
- Sensor: Pixart® PAW-3395
- Maximal DPI: 26.000
- Standard DPI-nivåer (utan ändringar i programvaran): 1.400 2.800 3.1000 4.1500 5.2000 6.3000
- Standarduppdateringsfrekvens: 500 Hz
- Mått: 126 × 65,7 × 38,5 mm
- OS: Win / Mac / Linux

► BATTERISPARFUNKTIONER

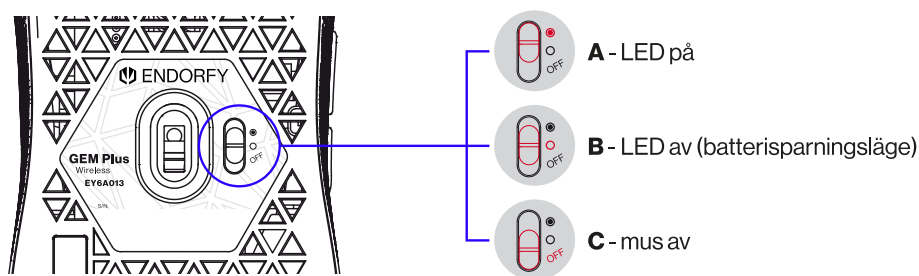

► BATTERI-INDIKATORER (SCROLLBELYSNING)

Låg batterinivå



blinker rött

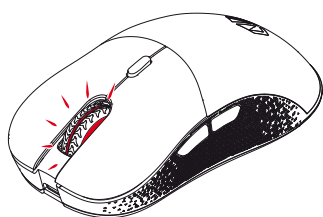

Laddning av batteri



blinker blått
(medan USB-kabeln är ansluten)

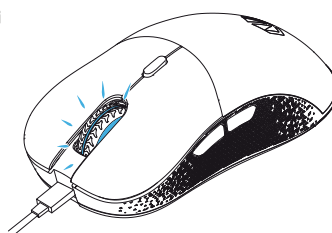

Laddat batteri



blinker grönt
(medan USB-kabeln är ansluten)

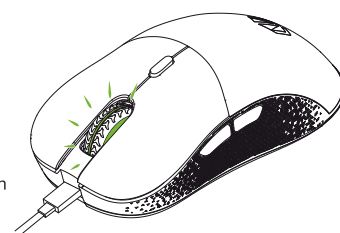

POPIS TLAČIDIEL

- Ľavé (1) a pravé (2) tlačidlo
- Posúvacie koliesko / prostredné tlačidlo (3)
- Tlačidlo DPI (4)
- Tlačidlá dopredu (5) a späť (6)

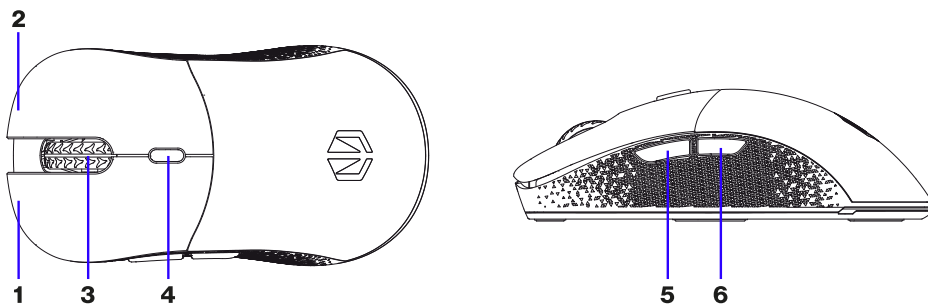

ZMENA DPI

Jedným stlačením tlačidla sa DPI prepne na ďalšiu úroveň. Pri zmene DPI myš indikuje novú úroveň rozsvietením príslušnej farby na 3 sekundy. Hodnoty jednotlivých úrovní a priradené farby je možné upravovať pomocou nášho softvéru.

INŠTALÁCIA

Pripojte myš k USB portu vášho počítača. Počkajte, kým nebude identifikovaný hardvér. Systém automaticky vyberie ovládače.

TECHNICKÉ ŠPECIFIKÁCIE

- Hmotnosť (bez kábla): 74 g (±1)
- Kábel: Kábel USB Paracord
- Dĺžka kábla: 1.6 m
- (Hlavné) prepínače: Mechanický Kailh® GM 8.0 80M
- Podsvietenie: RGB 16,8 miliónov farieb
- Senzor: Pixart® PAW-3395
- Maximálne DPI: 26.000
- Základné úrovne DPI (bez úprav softvéru): 1. 400 2. 800 3. 1000 4. 1500 5. 2000 6. 3000
- Základná miera dopytovania: 500 Hz
- Rozmery: 126 × 65.7 × 38.5 mm
- OS: Win/Mac/Linux

FUNKCIE ŠETRENIA BATÉRIE

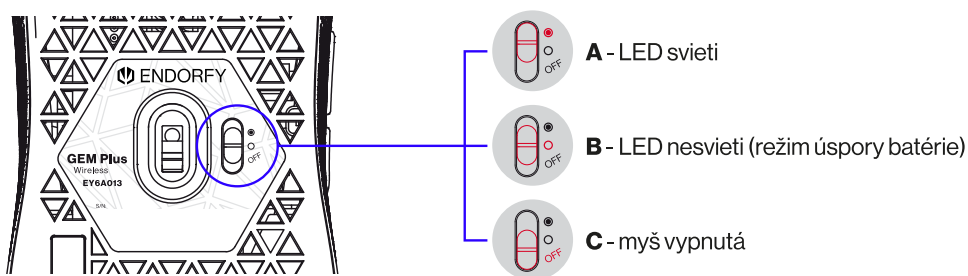

INDIKÁTORY BATÉRIE (SVETLO POSÚVANIA)

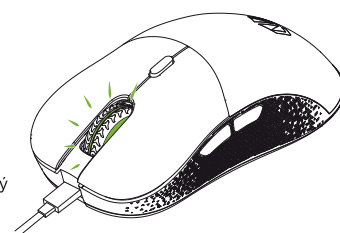
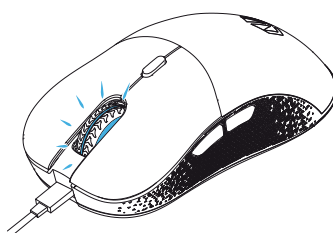
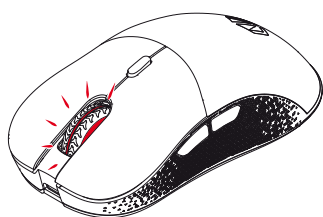

ОПИС КНОПКИ

- Ліва (1) і права (2) кнопки
- Колесо прокрутки / середня кнопка (3)
- Кнопка DPI (4)
- Кнопки вперед (5) і назад (6)

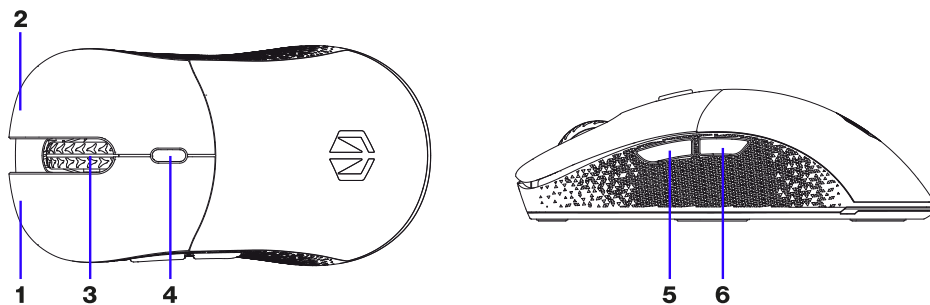

ЗМІНА DPI

Одне натискання кнопки переведе DPI на наступний рівень. При зміні DPI, миша світиться відповідним кольором протягом 3 секунд, сигналізуючи про новий рівень. Значення окремих рівнів та їхні кольори можна змінити за допомогою нашого програмного забезпечення.

ПІДКЛЮЧЕННЯ

Підключити мишу до USB-порту комп'ютера. Зачекати, поки комп'ютер знайде пристрій. Система автоматично вибере драйвери.

ТЕХНІЧНІ ХАРАКТЕРИСТИКИ

- Вага (без кабелю): 74 г (±1)
- Кабель: USB-кабель Paracord
- Довжина кабелю: 1.6 м
- (Основні) перемикачі: Механічні Kailh® GM 8.0 80M
- Підсвічування: RGB 16,8 млн. кольорів
- Сенсор: Pixart® PAW-3395
- Максимальний DPI: 26.000
- Базові рівні DPI (без змін програмним забезпеченням): 1. 400 2. 800 3. 1000 4. 1500 5. 2000 6. 3000
- Частота опитування: 500 Гц
- Розміри: 126×65,7×38,5 мм
- ОС: Win/Mac/Linux

ФУНКЦІЇ ЕКОНОМІЇ ЗАРЯДУ БАТАРЕЇ

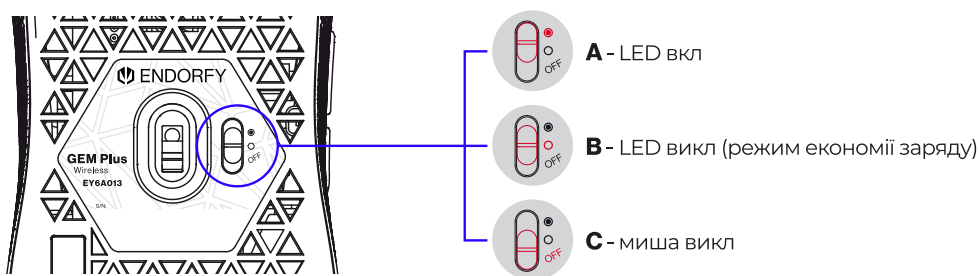

ІНДИКАТОРИ ЗАРЯДУ БАТАРЕЇ (ІНДИКАТОР КОЛЕСА ПРОКРУТКИ)

НИЗЬКИЙ ЗАРЯД



блимає червоним

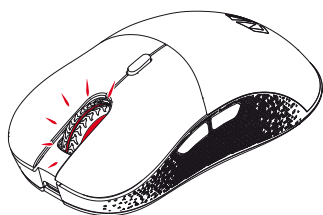

ЗАРЯДКА



блимає синім
(коли підключено
USB-кабель)

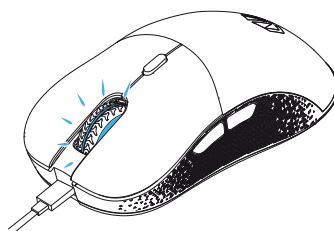

ЗАРЯДЖЕНО



блимає зеленим
(коли підключено
USB-кабель)

